

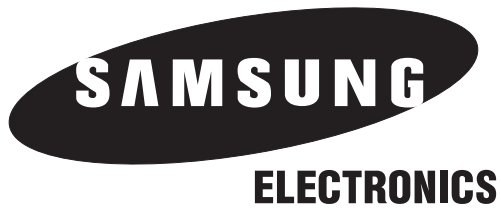

Digital Communications Systems

iDCS500 ИНСТРУКЦИЯ ПО ПРОГРАММИРОВАНИЮ

iDCS 500
ИНСТРУКЦИЯ
ПО ПРОГРАММИРОВАНИЮ



SAMSUNG ELECTRONICS CO. LTD.

Информация об издании

Samsung Electronics оставляет за собой право без предварительного предупреждения исправлять информацию в данном издании.

Copyright 2003

Samsung Electronics Co. Ltd

Все права защищены. Запрещается воспроизведение любой части этого руководства в любой форме и любым способом – графическим, электронным или механическим, включая сканирование, запись на пленку, фотокопирование, использование систем воспроизведения информации — без письменного согласия издателя этого материала.

Август, 2003г.

Перевод с английского и подготовка русского издания "ВэД Холдинг", 2003.

Предисловие

Система iDCS 500 — это цифровая коммуникационная система, созданная для работы как в малых и средних офисах, так и для создания корпоративных сетей.

Программирование системы базируется на процедурах, называемых ММС (Main Machine Code). Данная инструкция описывает программирование системы с цифрового системного телефона.

Инструкция состоит из 4-ех частей:

- Введение в программирование
- Специальные функции
- Процедуры программирования
- Таблицы программирования

Сопутствующая документация

Полная документация на коммуникационную систему iDCS 500 состоит из следующих документов:

- **Общее описание системы** — содержит информацию об аппаратном обеспечении системы, ее конфигурации, основных функциях и спецификациях.
- **Инструкция по установке** — содержит полную информацию о сборке, подключении периферийных устройств и запуске системы.
- **Инструкция по программированию** — данная инструкция — содержит полную информацию о программировании iDCS 500 с цифрового системного телефона на базе процедур ММС (Main Machine Code).

Содержание

ГЛАВА 1	
ВВЕДЕНИЕ В ПРОГРАММИРОВАНИЕ	1-1
Общее описание программирования	1-1
Применяемые аппараты	1-2
Системные телефоны серии iDCS	1-2
Системные телефоны серии DCS	1-2
Уровни программирования	1-3
Установки по умолчанию	1-4
Программирование аппаратов	1-4
Программирование системы	1-5
ГЛАВА 2	
СПЕЦИАЛЬНЫЕ ФУНКЦИИ	2-1
Интеграция внешней системы Голосовой почты / Автосекретаря	2-2
Аппаратные средства	2-2
Сервисные функции	2-2
Самостоятельный модуль АОМ	2-4
Громкое оповещение конкретного аппарата	2-4
Использование LCR для добавления кода доступа при вызове по дальней связи	2-5
Использование LCR с Caller ID	2-7
Автосекретарь / UCD	2-9
Что такое карта AA?	2-9
Пример программирования AA	2-9
Пример программирования UCD	2-12
Описание ISDN	2-16
Введение	2-16
Программирование BRI	2-16
Программирование PRI	2-19
Информация, необходимая для подключения к ISDN BRI	2-23
Информация, необходимая для подключения к ISDN PRI	2-24
ITM3 VoIP / Голос через Интернет протокол	2-25
Функции карты ITM3	2-28
Карта ITM3	2-33
Описание карты ITM3	2-34
Установка карты ITM3	2-35
Программирование ITM3	2-39
Процедуры программирования ITM3	2-41
Пример программирования ITM3	2-42
ГЛАВА 3	
ПРОЦЕДУРЫ ПРОГРАММИРОВАНИЯ	3-1
MMC:100 Station lock / Блокировка аппарата	3-1
MMC:101 Change user passcode / Пароль пользователя	3-2

MMC:102 Call forward / Перенаправление вызова	3-3
MMC:103 Set answer mode / Режим ответа	3-5
MMC:104 Station name / Имя аппарата	3-6
MMC:105 Station speed dial / Индивидуальный список быстрого набора	3-8
MMC:106 Station speed dial name / Имя номера быстрого набора	3-10
MMC:107 Key extender / Просмотр функций клавиш аппарата	3-12
MMC:108 Station status / Статус аппарата	3-14
MMC:109 Date display / Формат индикации времени	3-16
MMC:110 Keypad on/off / Функции системного телефона	3-18
MMC:111 Keypad ring tone / Тон звонка	3-21
MMC:112 Alarm reminder / Будильник-Напоминание	3-22
MMC:113 View memo number / Запись сообщения-напоминания	3-24
MMC:114 Keypad volume / Регулировка громкости	3-26
MMC:115 Set programmed message / Установка программируемого сообщения	3-28
MMC:116 Alarm and message / Включение сообщения-напоминания	3-29
MMC:119 Set CID display / CID-функция дисплея	3-31
MMC:121 Keypad language / Язык дисплея системного аппарата	3-32
MMC:122 Spot info display speed / Время отображения spot-информации	3-34
MMC:200 Open customer programming / Программирование ограниченного уровня	3-35
MMC:201 Change customer passcode / Изменение пароля ограниченного уровня	3-36
MMC:202 Change feature passcode / Изменение сервисных паролей	3-37
MMC:203 Assign UA device / Назначение UA-устройства	3-39
MMC:204 Common bell control / Режим работы общего звонка	3-40
MMC:205 Assign loud bell / Назначение громкого звонка	3-41
MMC:206 Barge-in type / Вид вторжения в разговор	3-42
MMC:207 Assign VM/AA port / Назначение порта для VM/AA	3-43
MMC:208 Assign ring type / Тип звонка	3-44
MMC:209 Assign add-on module / Подключение АОМ-консоли	3-45
MMC:210 Customer on/off per tenant / Индивидуальные функции арендаторов	3-46
MMC:211 Door ring assignment / Вызов с домофона	3-50
MMC:214 Disa alarm ring station / Экстренный вызов DISA	3-52
MMC:215 Voice dialer options / Опции VDL-карты	3-53
MMC:216 Voice dialer assignments / Назначение VDL-пользователей	3-55
MMC:217 ISDN service type / Сервис ISDN для аналоговых телефонов	3-57
MMC:220 Station pair / Привязка телефонов	3-58
MMC:221 Traffic report printout / Отчет о статистике	3-59
MMC:222 Extension type / Тип номера	3-61
MMC:223 Fax pair / Привязка факсов	3-62
MMC:224 Wake-up announcement / Сообщение при звонке-будильнике	3-63
MMC:300 Customer on/off per station / Специальные функции аппарата	3-64
MMC:301 Assign station cos / Класс сервиса аппарата	3-66
MMC:302 Pickup groups / Группы перехвата вызовов	3-68
MMC:303 Assign boss/secretary / Связь директор/секретарь	3-70
MMC:304 Assign station/trunk use / Доступ к внешним линиям	3-72
MMC:305 Assign forced code / Система парольного доступа к аппаратам	3-74
MMC:306 Hot line / Горячая линия	3-75
MMC:308 Assign background music source / Источник фоновой музыки	3-77

MMC:309 Assign station music on hold / Музыка при удержании звонка	3-79
MMC:310 LCR class of service / Класс исходящей маршрутизации.	3-81
MMC:312 Allow CID/ANY / CID/ANY-функции	3-82
MMC:313 Copy usable / Копирование настроек	3-84
MMC:314 Confirm outgoing call / Ограничение длительности исходящих звонков	3-85
MMC:315 Branch group / Группа автоперехвата входящих вызовов	3-86
MMC:316 Distinctive ring / Выбор вида звонка	3-87
MMC:317 Assign station/station use / Разрешение соединений аппарат/аппарат	3-89
MMC:318 Assign trunk/trunk use / Разрешение соединений внеш. линия/внеш. линия	3-90
MMC:319 Set relocation / Перенос внутренних портов	3-91
MMC:320 Preset FWD no answer / Переадресация при отсутствии ответа	3-93
MMC:321 Keypad type / Тип системного телефона	3-95
MMC:323 Calling party number / Номер вызывающей стороны	3-96
MMC:400 Customer on/off per trunk / Сервисные функции городских линий.	3-97
MMC:401 CO/PBX line / Назначение внешней линии как VATC.	3-99
MMC:402 Trunk dial type / Тип набора номера внешней линии	3-100
MMC:403 Trunk toll class / Класс ограничения вызовов по внешней линии	3-101
MMC:404 Trunk name / Имя внешней линии.	3-103
MMC:405 Trunk number / Номер внешней линии	3-105
MMC:406 Trunk ring assignment / Назначение звонков с внешней линии	3-106
MMC:407 Forced trunk release / Принудительный отбой внешней линии	3-108
MMC:408 Assign trunk music on hold source / Источник музыки при удержании вызова	3-109
MMC:409 Trunk status read / Статус внешних линий	3-110
MMC:410 Assign disa trunk / Внешняя линия для режима DISA	3-112
MMC:411 Assign E1 signal type / Сигнализация канала E1 (ИКМ30)	3-114
MMC:412 Assign trunk signal / Сигнализация с внешней линии.	3-116
MMC:413 VM/AA call type / Обслуживание вызова устройством VM/AA	3-117
MMC:415 Report trunk abandon data / Документирование необслуженных вызовов	3-118
MMC:416 Assign E&M/DDI translation / Таблицы трансляции по E&M/DDI сервису	3-119
MMC:418 R2MFS signalling / Регистровая сигнализация R2MFC	3-120
MMC:419 Trunk night group / Режимная группа внешних линий	3-122
MMC:420 MPD/PRS signal / MPD/PRS-сигналы	3-122
MMC:421 Trunk gain control / Уровень сигнала.	3-125
MMC:423 S/T mode / Режим работы isdn bri портов	3-126
MMC:424 BRI S0 mapping / Привязка msn номеров (S0 stn) к BRI S0 порту.	3-127
MMC:425 BRI/PRI card restart / Перезапуск карт BRI и PRI	3-128
MMC:426 E1/PRI CRC4 option / Протокол CRC4 для канала E1/PRI	3-130
MMC:427 PRI option / Опции PRI	3-131
MMC:428 BRI option / Опции BRI	3-134
MMC:429 MSN digit / MSN-номера	3-137
MMC:430 Assign trunk COS / Класс сервиса внешней линии	3-139
MMC:433 Cost rate / Таблица стоимости разговора для внешней линии	3-141
MMC:434 Connection status / Контроль коммутаций	3-142
MMC:500 Sistem-wide counters / Системные счетчики.	3-144
MMC:501 System-wide timers / Системные таймеры	3-146
MMC:502 Station-wide timers / Таймеры аппаратов	3-153
MMC:503 Trunk-wide timers / Таймеры внешних линий	3-155

MMC:504 Pulse make/break ratio / Скважность и частота импульсов	3-157
MMC:505 Assign date and time / Установка даты и времени	3-158
MMC:506 Tone cadence / Временные профили тонов и вызовов	3-159
MMC:507 Assign ring plan time / Переключение режимов работы системы.	3-161
MMC:508 Call cost / Стоимость тарификационного импульса.	3-163
MMC:509 Assign holiday / Режим выходных и праздничных дней	3-164
MMC:510 Sli ring cadence / Временные профили вызовов для аналоговых портов	3-165
MMC:511 Sli msg waiting lamp cadence / Индикатор ожидающего сообщения	3-166
MMC:513 Hotel timer / Распорядок дня в гостинице.	3-167
MMC:600 Assign operator group / Группа оператора.	3-168
MMC:601 Assign station group / Назначение аппаратов в группы	3-169
MMC:602 Station group name / Имя группы аппаратов.	3-173
MMC:603 Assign trunk group / Назначение внешних линий в группы	3-175
MMC:604 Assign station to page zone / Назначение системных аппаратов в зоны громкого оповещения	3-177
MMC:605 Assign external page zone / Назначение зон внешнего оповещения	3-178
MMC:606 Assign speed block / Расширение списков быстрого набора	3-179
MMC:607 UCD options / Режим работы UCD-групп	3-181
MMC:608 Assign CID review block / Расширение списков CID-номеров.	3-185
MMC:609 Call log block / Расширение списков исходящих вызовов	3-186
MMC:700 Copy cos contents / Копирование установок классов сервиса	3-187
MMC:701 Assign cos contents / Опции классов сервиса	3-188
MMC:702 Toll deny table / Таблица запрещенных комбинаций	3-196
MMC:703 Toll allowance table / Таблица разрешенных комбинаций	3-198
MMC:704 Assign wild character / Создание шаблонов X, Y, Z	3-200
MMC:705 Assign system speed dial / Системный список быстрого набора	3-201
MMC:706 System speed dial by name / Имена системных номеров быстрого набора.	3-203
MMC:707 Autorization code / Персональные коды	3-205
MMC:708 Account code / Код учета разговора.	3-206
MMC:709 Toll pass/special code / Коды доступа к УАТС (PBX), специальные коды	3-207
MMC:710 LCR digit table / Таблицы выбора маршрута по набранному номеру	3-209
MMC:711 LCR time table / Назначение временных зон для LCR-сервиса	3-210
MMC:712 LCR route table / Создание плана маршрутизации по LCR	3-212
MMC:713 LCR modify digit table / Модификация набранного номера	3-214
MMC:714 DID number and name translation / Таблица трансляции DID-номеров в имена.	3-216
MMC:715 Programmed station message / Создание сообщений об отсутствии	3-220
MMC:717 UCD agent id / Идентификатор агентов UCD групп	3-223
MMC:718 My area code / Код страны и города.	3-224
MMC:720 Copy key programming / Копирование состояния клавиш системного аппарата	3-225
MMC:721 Save station key programming / Сохранение назначения клавиш системного аппарата	3-227
MMC:722 Station key programming Индивидуальное назначение клавиш системного аппарата	3-228
MMC:723 System key programming Программирование шаблона клавиш системных телефонов.	3-235
MMC:724 Dial numbering plan Нумерация функций системы.	3-242
MMC:725 Smdr options Документирование звонков	3-247
MMC:726 VM/AA options / Параметры устройства VM/AA	3-251
MMC:728 CID translation table / Таблица трансляции CID-номеров в имена	3-257
MMC:730 AA record gain / Уровень записи сообщений в карту AA	3-259
MMC:731 AA ram clear / Удаление всех сообщений из карты AA	3-260

MMC:732 AA translation table / Таблица трансляции входящих на AA цифр	3-261
MMC:733 AA plan table / Режим работы портов AA	3-264
MMC:735 AA use table / Назначение режима работы портам AA	3-269
MMC:736 AA message match / Создание предложений из сообщений AA	3-271
MMC:739 Assign AA МОН / Назначение порта AA источником МОН	3-272
MMC:740 Dect system code / Коды регистрации DECT-трубок	3-273
MMC:741 Dect clear registration / Сброс регистрации DECT-трубок.	3-275
MMC:743 DBS card restart / Перезапуск базовых станций DBS	3-277
MMC:744 BSI status / Состояние BSI-карт	3-278
MMC:745 DBS status / Состояние базовой станции DBS.	3-279
MMC:746 DECT registration on/off / Режим регистрации DECT-трубок	3-280
MMC:747 BSI RF carrier / Рабочие каналы для BSI карты	3-282
MMC:748 Cost dial plan / План стоимости разговора.	3-283
MMC:749 Rate calculation table / Таблица стоимости разговора	3-285
MMC:750 VM card restart / Загрузка карты голосовой почты SVM18.	3-287
MMC:751 Assign mailbox / Управление почтовыми ящиками.	3-288
MMC:752 Auto record / Автоматическая запись разговора	3-289
MMC:753 Warning destination / Направление предупреждений	3-291
MMC:754 VM halt / Вывод из сервиса карты SVM18.	3-292
MMC:755 VM alarm / Лимит переполнения голосовой почты.	3-293
MMC:756 Assign VM МОН / Назначение источником МОН сообщения из VM	3-294
MMC:757 VM in/out / Режим работы портов VM на вход/выход.	3-296
MMC:758 VM day/night / Режим работы VM днем и ночью	3-297
MMC:760 Item cost table / Коды учета сервисного обслуживания комнат.	3-298
MMC:761 Tax rate setup / Установка ставок за пользование услугами.	3-301
MMC:762 Room cost rate / Установка ставок за пользование комнатами.	3-303
MMC:800 Enable technician program / Программирование уровня технического специалиста.	3-304
MMC:801 Change technician passcode / Пароль уровня технического специалиста	3-306
MMC:802 Customer access MMC number / Программирование ограниченного уровня	3-307
MMC:803: Assign tenant group / Группы арендаторов.	3-309
MMC:804 System i/o parameter / Системные параметры интерфейса ввода/вывода	3-310
MMC:805 System version display / Программная версия устройств системы	3-313
MMC:806 Card pre-install / Переустановка карт	3-314
MMC:807 Volume control / Громкость устройств системного аппарата	3-316
MMC:809 TX level and gain / Уровень громкости коммутаций	3-319
MMC:810 Halt processing / Остановка всех процессов	3-321
MMC:811 Reset system / Перезагрузка/сброс системы	3-322
MMC:812 Country code / Национализация системы.	3-312
MMC:813 Hotel operation / Включение гостиничного сервиса	3-324
MMC:814 System MMC language / Выбор языка дисплея при программировании с системного аппарата.	3-325
MMC:815 Customer database copy / Копирование системных настроек	3-326
MMC:818 Program download / Обновление программного обеспечения	3-328
MMC:819 SmartMedia file control / Просмотр и удаление файлов с карты SmartMedia	3-329
MMC:820 Assign system link id / Назначение сетевого идентификатора	3-330
MMC:821 Assign networking trunk / Назначение каналов для корпоративной сети3-331	
MMC:823 Assign networking cos / Сетевой класс сервиса	3-332
MMC:824 Network dial translation / Маршрутизация в корпоративной сети	3-335

MMC:825 Assign networking option / Назначение сетевых функций.	3-337
MMC:826 Assign system reference clock / Приоритет сигнала синхронизации системы	3-338
MMC:830 Ethernet parameter / Параметры сетевой карты.	3-340
MMC:831 VOIP parameters / Параметры VOIP-шлюза	3-341
MMC:832 VOIP code / Анализ набираемого по VOIP номера	3-344
MMC:833 VOIP IP table / Таблица маршрутизации по VOIP.	3-347
MMC:834 VOIP option / Установки VOIP	3-348
MMC:835 VOIP DSP option / Параметры компрессии и качества речи	3-351
MMC:836 VOIP GK option / Установки гейткипера	3-354
MMC:850 System resource display / Системные ресурсы	3-356
MMC:851 Alarm reporting / Отчет об ошибках работы системы.	3-357
MMC:852 System alarm assignments / Предупреждение об ошибках работы системы.	3-362
MMC:853 Maintenance busy / Блокировка системных ресурсов	3-367
MMC:854 Diagnostic time / Время самодиагностики системы	3-369
MMC:855 System options / Аппаратное обеспечение системы	3-371
MMC:856 Tech programming logs / Журнал входа в программирование системы.	3-373
MMC:858 Assign system emergency alarm / Сообщение об ошибках работы системы по IP-сети	3-374
MMC:859 Hardware version display / Версия аппаратного обеспечения системы	3-375
MMC:860 UCD status service / Сервис просмотра статуса UCD	3-377
 ПРИЛОЖЕНИЕ Таблицы программирования.	 4-1

ГЛАВА 1

ВВЕДЕНИЕ

В ПРОГРАММИРОВАНИЕ

Глава 1

Введение в программирование

Общее описание программирования

Система iDCS500 поступает с завода изготовителя с программными установками по умолчанию. После подключения системы к внешним линиям и внутренним аппаратам остается только настроить системные функции. Такая настройка и называется программированием системы.

Программирование системы основано на процедурах ММС-кодов. Каждый ММС-код состоит из 3 цифр и предназначен для просмотра, создания и изменения системных данных. Каждая из процедур ММС отвечает за определенную функцию системы. Например, процедура ММС:601 предназначена для создания групп внутренних аппаратов, а индивидуальное программирование клавиш системных телефонов находится в ММС:722.

Программирование системы может производиться при помощи любого системного телефона с дисплеем. В целях безопасности для входа в режим программирования необходимо ввести пароль.

Применяемые аппараты

Системные телефоны серии iDCS

28 клавишный системный телефон iDCS с дисплеем

- Дисплей на 32 символа (2*16) с тремя клавишами управления дисплеем и клавишей перемотки *Scroll*
- 28 программируемые клавиши с трехцветными индикаторами
- 4 клавиши с фиксированными функциями
- Индикатор состояния аппарата
- Встроенный динамик
- Восемь тонов вызова
- "+" / "-" (*UP/DOWN*) для цифровой регулировки громкости динамика, трубки и звонка / Восемь возможных тонов звонка
- Возможность установки на горизонтальную поверхность или на стену



8 клавишный системный телефон iDCS с дисплеем

- Дисплей на 32 символа (2 x 16) с тремя клавишами управления дисплеем и клавишей перемотки *Scroll*
- 8 программируемых клавиш с трехцветными индикаторами
- 4 клавиши с фиксированными функциями
- Индикатор состояния аппарата
- Встроенный динамик
- Восемь тонов вызова
- "+" / "-" (*UP/DOWN*) для цифровой регулировки громкости динамика, трубки и звонка / Восемь возможных тонов звонка
- Возможность установки на горизонтальную поверхность или на стену



Системные телефоны серии DCS

24 клавишный системный телефон DCS с дисплеем

- Дисплей на 32 символа (2 x 16) с тремя клавишами управления дисплеем и клавишей перемотки *Scroll*
- 24 программируемые клавиши с трехцветными индикаторами (16 клавиш с трехцветными индикаторами)
- 4 клавиши с фиксированными функциями
- Встроенный динамик
- Восемь тонов вызова
- "+" / "-" (*UP/DOWN*) для цифровой регулировки громкости динамика, трубки и звонка / Восемь возможных тонов звонка
- Возможность установки на горизонтальную поверхность или на стену



Уровни программирования

Существуют три уровня программирования: уровень технического специалиста (SYSTEM), ограниченный уровень (CUSTOMER) и уровень пользователя системного телефона (STATION). Доступ к уровням технического специалиста и ограниченного доступа защищены паролями. Программирование на уровне пользователя системного телефона не требует ввода пароля. Для предотвращения конфликтных ситуаций программирование системы в любой момент времени может осуществляться только с одного устройства.

Программирование не мешает нормальному функционированию системы. Если один из системных телефонов находится в режиме программирования, на дисплеях всех остальных системных телефонов, при попытке входа в программирование, появляется сообщение [xxx PGM MODE].

А. Уровень технического специалиста (System level)

Для получения доступа к этому уровню в программном коде MMC:800 необходимо ввести пароль технического уровня. Этот уровень предоставляет доступ ко всем системным программам, программам аппаратов и установочным программам.



В начале программирования в коде MMC:812 обязательно выберите страну, и система автоматически установит настройки по умолчанию (DEFAULT) для Вашего региона.

В. Ограниченный уровень (Customer level)

Для получения доступа к этому уровню программирования в программном коде MMC:200 необходимо ввести пароль ограниченного уровня. Этот уровень предоставляет доступ к программам аппаратов и некоторым системным программам, разрешенным техническим специалистом (см. MMC:802). После ввода пароля ограниченного уровня Вы можете просмотреть или изменить данные любого аппарата.

Для выхода из режима программирования ограниченного уровня нажмите клавишу TRSF.

С. Уровень пользователя системного телефона (Station level)

Все системные телефоны имеют доступ к программным кодам MMC: 102 — 121 без пароля. Каждый пользователь может изменять данные только для своего аппарата. При программировании системных телефонов на дисплее появляются соответствующие инструкции, подсказки и вопросы. Имеющиеся данные всегда демонстрируются на дисплее до их изменения. В данной инструкции подробно описаны процедуры программирования каждого кода.

Установки по умолчанию

Программирование аппаратов

100: STATION LOCK	Все аппараты: UNLOCKED
101: CHANGE USER PASSCODE	Все аппараты: 1234
102: CALL FORWARD	Не установлено
103: SET ANSWER MODE	Все аппараты: RING
104: STATION NAME	Не задано
105: STATION SPEED DIAL	Не задано
106: STATION SPEED DIAL NAME	Не задано
107: KEY EXTENDER	См. MMC:723
108: STATION STATUS	PICKUP GROUP: Не задано SGR: Не задано BOSS-SECR: Не задано PAGE ZONE: Не задано COS NUMBER: 01 Для всех RING PLAN
109: DATE DISPLAY	COUNTRY: WESTERN CLOCK: 12-HOUR DISPLAY: LOWER CASE
110: KEYSSET ON/OFF	AUTO HOLD: OFF AUTO TIMER: ON HEADSET USE: OFF HOT KEYPAD: ON KEY TONE: ON PAGE REJOIN: ON RING PREF: ON CALL COST: OFF AUTO CAMPON: OFF AME BGM: OFF AME PASSCODE: OFF DISP SPDNAME: OFF CID REVW ALL: ON SECURE OHVA: ON NOT CONT.CID: ON AUTO ANS CO: OFF AUTO ANS NET: OFF

111: KEYSER RING TONE	SELECTION: 5
112: ALARM REMINDER	NOTSET
113: VIEW MEMO NUMBER	Не задано
114: KEYSER VOLUME	RING VOL: 4
	OFF HOOK RING VOL: 4
	HANDSET VOL: 4
	SPEAKER VOL: 13
	BGM VOL: 13
	PAGE VOLUME: 13
115: SET PROGRAMMED MESSAGE	Не установлено
116: ALARM AND MESSAGE	Не установлено
121: KEYSER LANGUAGE	ENGLISH
122: SPOT INFO DISPLAY	SPEED: 3 Сек

Программирование системы

200: OPEN CUSTOMER PROGRAMMING	CLOSED (DISABLED)
201: CHANGE CUSTOMER PASSCODE	PASSCODE: 1234
202: CHANGE FEATURE PASSCODE	RING PLAN: 0000
	DISA ALARM: 5678
	ALARM CLR: 8765
	AA RECORD: 4321
	DECT REGST: 4321
	DELETE: 9999
203: ASSIGN UA DEVICE	NONE
204: COMMON BELL CONTROL	CONTINUOUS
205: ASSIGN LOUD BELL	NONE
206: BARGE-IN TYPE	NO BARGE-IN
207: ASSIGN VM/AA PORT	NORMAL PORT
208: ASSIGN RING TYPE	ICM RING
209: ASSIGN ADD-ON MODULE	MASTER: NONE
210: CUSTOMER ON/OFF PER TENANT	DISA PSWD: OFF
	LCR ENABLE: OFF
	PERI UCD: OFF
	CID CODE INS: OFF
	DISA MOH: OFF
	TRANSFER MOH: OFF
	DSP SSPDNAME: OFF
	DID BSY ROUT: OFF
	ALARM MOH: OFF

	RECALL PIKUP: OFF	
	ICM EXT FWD: OFF	
	SEC 2 BOS AA: ON	
	DID ERR TONE: OFF	
	KTS DISC ALM: OFF	
	OFF HOOK ALM: OFF	
	SL SELF RING: OFF	
	SGR INC BUSY: OFF	
	TRSF CANCEL: OFF	
	RECALL DISC: OFF	
	ARD TONE CHK: OFF	
	VPN ENABLE: OFF	
	IN TOLL CHECK: ON	
	ISDN PROGCON: OFF	
	INCLUDE VAT: OFF	
	DSS KEY DPU: OFF	
	SGR ALL AUT: OFF	
	TRK MONITER: OFF	
	VOIP MFRALOC: OFF	
	NTWK AUTOTIMER: ON	
	NO STAFF CODE: OFF	
	PERI UCD SIO: OFF	
	AUTO CLEAND: OFF	
	REDIAL REVIW: OFF	
	ISDN KEYFAC: OFF	
	PROG.2 ALERT: OFF	
	VOIP VIR RBT: ON	
	PRESET BUSY: OFF	
211: DOOR RING ASSIGNMENT	STATION GROUP: 500	
214: DISA ALARM RINGING STATIO	Bce RING PLAN: 500	
215: VOICE DIALLER OPTIONS	NONE	
216: VOICE DIALLER ASSIGNMENTS	NONE	
217: ISDN SERVICE TYPE	NONE	
220: STATION PAIR	NONE	
221: TRAFFIC REPORT PRINTOUT	MANUAL PRINTOUT	Доступно при наличии карты LAN
222: EXTENSION TYPE	NORMAL STATION	Доступно при включении сервиса HOTEL/MOTEL
223: FAX PAIR	NONE	Доступно при включении сервиса HOTEL/MOTEL
224: WAKE-UP ANNOUNCEMENT	NONE	Доступно для iDCS 500 L или при включении сервиса HOTEL/MOTEL

	AA GROUP: NONE	
	MESSAGE NO: NONE	
	GROUP BUSY: NONE	
300: CUSTOMER ON/OFF PER STATION	ACCESS DIAL: ON	
	MICROPHONE: ON	
	OFF-HOOK RING: ON	
	SMDR PRINT: ON	
	TGR ADV. TONE: ON	
	VMAA FORWARD: ON	
	NGT PASSCODE: ON	
	INTRCOM SMDR: ON	
	FWD DLY USE: OFF	
	FWD OVERRIDE: OFF	
	RCL TO OPER.: OFF	
301: ASSIGN STATION COS	RING PLANS 1-6: 01	
302: PICKUP GROUPS	Все аппараты в группе перехвата 01	
303: ASSIGN BOSS/SECRETARY	NONE	
304: ASSIGN STATION/TRUNK USE	DIAL = YES	
	ANS = YES	
305: ASSIGN FORCED CODE	NONE	
306: HOT LINE	NONE	
308: ASSIGN BACKGROUND MUSIC SOURCE	NONE	
309: ASSIGN STATION MUSIC ON HOLD	NONE	
310: LCR CLASS OF SERVICE	Все аппараты LCR CLASS: 1	
312: ALLOW CID/ANY	RCV: YES	
	SND: YES	
313: COPY USABLE	NONE	
314: CONFIRM OUTGOING CALL	NONE	
315: BRANCH GROUP	Не задано	
316: DISTINCTIVE RING	F-STN	
317: ASSIGN STATION/STATION	USE DIAL = YES	
318: ASSIGN TRUNK/TRUNK USE	USE DIAL = YES	
319: SET RELOCATION	NONE	
320: PRESET FWD NO ANSWER	Не установлено	
321: KEYSSET TYPE	NON DISPLAY	Доступно для iDCS 500 L
323: CALLING PARTY NUMBER	Не задано	
400: CUSTOMER ON/OFF PER TRUNK	1A2 EMULATE: OFF	
	TRUNK INC DND: OFF	
	TRUNK FWRD: ON	
	EXT FWD EXT CLI: ON	

401: CO/PBX LINE	CO LINE
402: TRUNK DIAL TYPE	DTMF
403: TRUNK TOLL CLASS	F-STN
404: TRUNK NAME	Не задано
405: TRUNK NUMBER HOME P	Не задано
406: TRUNK RING ASSIGNMENT	1: 500
408: ASSIGN TRUNK MUSIC ON HOLD SOURCE	TONE
410: ASSIGN DISA TRUNK	NORMAL
411: ASSIGN E1 SIGNAL TYPE	UNUSE
412: ASSIGN TRUNK SIGNAL	IMMEDIATE
413: VM/AA CALL TYPE	AP: N AT: N AA: Y VM: N
415: REPORT TRUNK ABANDON DATA	YES
416: ASSIGN E&M/DDI TRANSLATION	FOLLOW INCOM DGT
418: R2MFS SIGNALLING	CLG CLS REQ: OFF CLG NUM REQ: OFF CLD STS RESP: OFF CLG CLS RESP: OFF CLG NUM RESP: OFF CLD STS REQ: OFF CLG EXT RESP: OFF
419: TRUNK NIGHT GROUP	Не задано
420: MPD/PRS SIGNAL	NONE
421: TRUNK GAIN CONTROL	TX: +0 RX: +0
423: S/T MODE	TRUNK
424: BRI S0 MAPPING	NONE
426: E1/PRI CRC4 OPTION	ON
427: PRI OPTION	CANNEL ANY: YES PRI MODE: DDI DLSEND: OVERLAP CLIP TABLE: Не задано NB TYPE: UNKNOWN NB PLAN: UNKNOUN
428: BRI OPTION	CHANNEL ANY: YES BRI MODE: P-P NOR DLSEND: OVERLAP

	NB TYPE: UNKNOWN
	NB PLAN: UNKNOWN
	CLIP TABLE: Не задано
	NB TYPE: UNKNOWN
	NB PLANE: UNKNOWN
	POWER FEED: NO
429: MSN DIGIT	MSN DGT: Не задано
	CW: YES
	OPT: ACCEPT
430: ASSIGN TRUNK COS	Все RING PLAN: 01
	Все DECT EXT: 30
433 COST RATE	0
500: SISTEM-WIDE COUNTERS	ALARM REM. CNTER: 5
	AUTO RDL COUNTER: 3
	DISA CALL CNTER: 99
	DISA LOCK CNTER: 3
	NEW CALL COUNTER: 99
	UCDS VISUAL ALARM: 0
	UCDS AUDIO ALARM: 0
	UCD CS LEVEL 1: 0
	UCD CS LEVEL 2: 0
501: SYSTEM-WIDE TIMERS	См. MMC:501
502: STATION-WIDE TIMERS	NO ANS FWD: 15 SEC
	DTMF DUR.: 100MSEC
	F-DGT DELY: 600 MSEC
	OFF HOOK SELECT: 8 SEC
	EXT FWD DELAY TM: 10 SEC
503: TRUNK-WIDE TIMERS	См. MMC:503
504: PULSE MAKE/BREAK RATIO	MAKE/BREAK: 33 MAKE
	PULSE PER SSECOND: 10 PPS
506: TONE CADENCE	См. MMC:506
507: ASSIGN RING PLAN TIME	Не задано
508: CALL COST	UNIT COST PER MP: 200 CENT
	CALL COST RATE: 100 %
509: ASSIGN HOLIDAY	Не задано
510: SLI RING CADENCE	См. MMC:510
511: SLI MSG WAITING LAMP CADENCE	INTERRUPT
	ON: 1000
	OFF: 1000

513: HOTEL TIMER	Не задано	Доступно для сервиса Hotel/Motel
600: ASSIGN OPERATOR GROUP	1-6: 500	
601: ASSIGN STATION GROUP	GROUP TYPE 500-527: NORMAL GROUP TYPE 528: AA GROUP TYPE 529: BI-VMS RING MODE 500: UNCODITION RING MODE 501-529: DISTRIBUTE OVERFLOW TIME: 030 SEC GRP TRSF TIME: 045 SEC NEXT PORT: NONE	
602: STATION GROUP NAME:	Не задано	
603: ASSIGN TRUNK GROUP	Все внешние LOOP/ISDN линии назначены в группу 9 Все внешние E&M линии назначены в группу 800 Все внешние VoIP линии назначены в группу 801	
604: ASSIGN STATION TO PAGE ZONE	Не задано	
605: ASSIGN EXTERNAL PAGE ZONE	NONE	
606: ASSIGN SPEED BLOCK	SYSTEM: 200 записей Аппараты: по 1 блоку	
607: UCD OPTIONS	FIRST MSG: 61 SECOND MSG: 62 EXIT CODE: NONE RETRY COUNT: 03 FINAL DESTINATION: 500 RING NEXT TIME: 30 sec UCD RECALL TIME: 10 sec MOH SOURCE: NONE WRAP-UP TIME: 10 sec AUTO LOGOUT: OFF ALLOUT→FINAL: OFF AGENT PIN NO FINAL: OFF GBUSY NEXT: OFF	
608: ASSIGN CID REVIEW BLOCK	10 записей	
609: CALL LOG BLOCK	10 записей	Доступно при наличии карты LAN
700: COPY COS CONTENTS	Нет	
701: ASSIGN COS CONTENTS	TOLL LEVEL Все: A кроме 30: H SABLE FEATURES: Все YES кроме 14, 18, 38, 56, 60, 63, 64, 65 CALL STATION GROUPS: YES CALL TRUNK GROUPS: YES	

702: TOLL DENY TABLE	Не задано				
703: TOLL ALLOWANCE TABLE	Не задано				
704: ASSIGN WILD CHARACTER	Шаблон X=1 по всем цифрам Y и Z шаблоны состоят из 0				
705: ASSIGN SYSTEM SPEED DIAL	Не задано				
706: SYSTEM SPEED DIAL BY NAME	Не задано				
707: AUTORIZATION CODE	Не задано				
708: ACCOUNT CODE	Не задано				
709: TOLL PASS/SPECIAL CODE	Не задано				
710: LCR DIGIT TABLE ТАБЛИЦЫ	Не задано				
711: LCR TIME TABLE	Не задано				
712: LCR ROUTE TABLE	Не задано				
713: LCR MODIFY DIGIT TABLE	Не задано				
714: DID NUMBER AND NAME TRANSLATION	001	002	003	004	
	DIGITS	2**	3**	5**	8***
	MOH	NONE	NONE	NONE	NONE
	DEST 1, 2, 3, 4, 5, 6	B	B	B	B
	CALL WAIT	NO	NO	NO	NO
	DEL	0	0	0	0
	MC	10	10	10	10
	NAME	Нет	Нет	Нет	Нет
715: PROGRAMMED STATION MESSAGE	для iDCS500 M-версии				
	01. IN A MEETING				
	02. OUT ON A CALL				
	03. OUT TO LUNCH				
	04. LEAVE A MESSAGE				
	05. PAGE ME				
	06. OUT OF TIME				
	07. IN TOMORROW				
	08. RETURN AFTERNOON				
	09. ON VACATION				
	10. GONE HOME				
	11 - 18 Не задано				
	19 RETURN AT:				
	20 RETURN ON:				
	для iDCS500 L-версии				
	11 - 25 Не задано				
	26 RETURN AT:				
	27 RETURN ON:				
	28-30 Не задано				

718: MY AREA CODE	Не задано
717: UCD AGENT ID	Не задано
720: COPY KEY PROGRAMMING	Нет
721: SAVE STATION KEY PROGRAMMING	Нет
722: STATION KEY PROGRAMMING	См. MMC:722
723: SYSTEM KEY PROGRAMMING	См. MMC:723
724: DIAL NUMBERING PLAN	См. MMC:724
725: SMDR OPTIONS	00. PAGE HEADER: YES 01. LINE PER PAGE: 60 02. INCOMMING CALL NO 03. OUTGOING CALL: YES 04. AUTHORIZE CODE: NO 05. SMDR START TIME: YES 06. IN/OUT GROUP: NO 07. DND CALL: NO 08. WAKE-UP CALL: YES 09. DIRECTORY NAME: Не задано 10. CALLER ID DATA: NO 11. ABANDON CALL: NO 12. NO. OF MASK: 00 13. INCOMING ANSWER: NO 14. INTERCOM CALL: NO 15. HOTEL PAGE FFED: END 16. HOTEL START LINE: 0 LINE 17. DID NUM/NAME: YES
726: VM/AA OPTIONS	EXT FOR DN1 = YES TRK FOR DN1 = YES EXT FOR DN2 = NO TRK FOR DN2 = NO SEPARATOR = NO DISCONNECT SIGNAL = C CALL TYPE ID DIRECT CALL= * ALL FWD CALL= # BSY FWD CALL= # NOA FWD CALL=# RECALL=# DIR TRK CALL=* OVERFLOW= #

	DID CALL=B
	MESSAGE CALL= *
	CALL PROGRESS TONE ID
	DIAL TONE=BA
	BUSY TONE=4
	RNGBACK TONE=5
	DND NO MORE=6
	HDSET ANSWER=3
	SPKER ANSWER=2
	CALLER ID NUMBER=NO
728: CID TRANSLATION TABLE	Не задано
730: AA RECORD GAIN	0 db
731: AA RAM CLEAR	Нет
732: AA TRANSLATION TABLE	PLANE 01
	001: 0→500
	002: 2**→B
	003: 3**→B
	004: 5**→B
	005: 8**→B
	006: 9→P03
733: AA PLAN TABLE:	PLANE1-6 MSG: 49
	INVALID MSG: 64
	NO ANS MSG: 51
	XFER MSG: 53
	BUSY MSG: 52
	NO STN MSG: 50
	NO ACT MSG: 59
	CAMP ON: OFF
	ANS DELAY TIME: 01 SEC
	RETRY CNT: 3
	TRANS TABLE 01
	BUSY DEST: 500
	NO ANSWER DEST: 500
	NO ACT DEST: 500
	INVALID DEST: 500
736: AA MESSAGE MATCH	Каждое предложение соответствует одному сообщению с тем же номером
739: ASSIGN AA MOH	NOT USE
740: DECT SYSTEM CODE	AUTH CODE: FFFF
	SYSTEM ID: 000

741: DECT CLEAR REGISTRATION	FORCED	
743: DBS CARD RESTART	Нет	
744: BSI STATUS	Нет	
745: DBS STATUS	Нет	
746: DECT REGISTRATION ON/OFF	DISABLE	
747: BSI RF CARRIER	1111111111	
748: COST DIAL PLAN	Не задано	
749: RATE CALCULATION TABLE	Не задано	
750: VM CARD RESTART	Нет	
751: ASSIGN MAILBOX	Все внутренние номера YES	
	Группы внутренних номеров NO	
752: AUTO RECORD	Не задано	
753: WARNING DESTINATION	500	
754: VM HALT	PROC	
755: VM ALARM	80%	
756: ASSIGN VM MOH	NOT USE	
757: VM IN/OUT	IN/OUT	
758: VM DAY / NIGHT	Все RING PLAN=DAY	
761: TAX RATE SETUP	Все ставки в %	Доступно для сервиса Hotel/Motel
762: ROOM COST RATE	Все дни недели 100 %	Доступно для сервиса Hotel/Motel
800: ENABLE TECHNICIAN PROGRAM	DISABLE	
801: CHANGE TECHNICIAN PASSCODE	4321	
802: CUSTOMER ACCESS MMC NUMBER	См. MMC:802	
803: ASSIGN TENANT GROUP	Все порты в 1 TENANT	
805: SYSTEM VERSION DISPLAY	Нет	
806: CARD PRE-INSTALL	Нет	
807: VOLUME CONTROL	KEY TONE VOL: 1	
	SIDETONE VOL: 1	
	HANDSET TX: 5	Для аппарата iDCS28D: 4
	MIC TX LEVEL: 3	
	NOISE GUARD: 8	
	NOISE THRES: 1	
	ALC THRES: 7	
	TX/RX THRES: 3	
	TX/RX COMP: 5	
	MIN RX VOL: : 6	Только для аппарата iDCS28D
	FX: 3	
	LINE VOLUME: 3	
	SPKER VOLUME: 14	

	NORLP ATTEN: 4	
	MIC LP ATTEN: 4	
	ACOU DECOUPL: 8	
	ELEC DECOUPL: 8	
	T/R RATIO: 2	
	R/T RATIO: 2	
809 TX LEVEL AND GAIN:	TX LEVEL: 0→0, 1→1, 2→2, 3→3, 4→4, 5→5, 6→6, 7→7	
	BGM/MOH GAIN: 0	
	TSW GAIN:	
	DGP→DECT: -6.0	
	SLT→DECT: -6.0	
	ATRK→ATRK: +1.9	
	ATRK→DTRK: -6.0	
	ATRK→DECT: -6.0	
	DTRK→SLT: +1.9	
	DTRK→ATRK: +1.9	
	DTRK→DECT: -6.0	
	DECT→DTRK: +1.9	
	DECT→DECT: -6.0	
	VOIP→DECT: -6.0	
	ALL OTHERS: +0.0	
	R2 LEVEL:	
	THRESHOLD: 6	
	TX LEVEL : -2.5	
	RX LEVEL: +0.0	
810: HALT PROCESSING:	Нет	
811: RESET SYSTEM:	Нет	
812: COUNTRY CODE:	Нет	
813: HOTEL OPERATION:	Нет	
814: SYSTEM MMC LANGUAGE:	ENGLISH	
815: CUSTOMER DATABASE:	DALY SAVE: 00: 00	00 - Автосохранение выключено
818: PROGRAM DOWNLOAD:	Нет	
819: SMARTMEDIA FILE CONTROL:	Нет	
820: ASSIGN SYSTEM LINK ID	Не задано	
821: ASSIGN NETWORKING TRUNK	NORMAL	
823: ASSIGN NETWORKING	CALL OFFER: Y	
	CC PATH RSV: Y	
	CC SIG CONN: Y	
	CC SVC RETN: Y	

	CCBS: Y
	CCNR: Y
	CFB: Y
	CFNR: Y
	CFU: Y
	CI: Y
	CI CAPABIL: 2
	CI PROTECT: 2
	CLIP: Y
	CLIR: N
	CNIP: Y
	CNIR: N
	CNIRO: Y
	COLP: Y
	COLR: N
	CONP: Y
	CONP LEVEL: 3
	CONR: N
	CONRO: Y
	CT RE-ROUTE: N
	DND TONE: N
	DNDO: N
	DNDO CAPABL: 2
	DNDO PROTEC: 2
	PATH REPL.: Y
	PATH RETEN: Y
824: NETWORK DIAL TRANSLATION	Не задано
825: ASSIGN NETWORKING OPTION	ADD NUMBER TO NAME: YES
	SER REMOTE VM: NO
	REMOTE VM NUMBER: Не задано
	REMOTE CID NUMB: YES
826: ASSIGN SYSTEM REFERENCE CLOCK:	PRIORITY 1: C1 - S1
	PRIORITY 2: C1 - S2
	PRIORITY 3: C1 - S3
	PRIORITY 4: C2 - S1
	PRIORITY 5: C2 - S2
	PRIORITY 6: C2 - S3
	PRIORITY 7: C3 - S1
	PRIORITY 8: C3 - S2
	PRIORITY 9: C3 - S3

830: ETHERNET PARAMETER	LAN IP ADDRESS: 10. 0. 0. 2 Доступно при наличии карты LAN LAN SUBNET MASK: 255.255.255.0 LAN GATEWAY: 10.0.0.1 PCMMC ADDRESS: 10.0.0.101 REMOTE M/A ADDR: 10.0.0.102
831: VOIP PARAMETERS	IP ADDRESS: 1.1.1.1 SUB MASK: 255.255.255.0 GATEWAY: 1.1.1.1 STS PERIOD: 00 SEC MAX FAX CH: 0 CLIP TABLE: NONE VOIP MODE: FOLLOW DID TRANS VERSION: V3
832: VOIP CODE	00~09: цифры 0~9 10~62: NONE CODE LENGTH: 1 DELETE LENGTH: 1 INSERT CODE: NONE IP TABLE 1: 00 IP TABLE 2: NONE IP START: NONE
833: VOIP IP TABLE:	TB 00 - ENTRY 00: 1.1.1.1 Остальные: 0.0.0.0
834: VOIP OPTION:	H.323 FAST SETUP: DISABLE GW CALL ID: 1234 BILLING TYPE: STANDARD CALLER ID TYPE: ANI INCOMING CHANNEL: DISTRIBUTE DTMF GENERATION: H.245 SIGNAL FAX SIGNALLING TYPE: T.38 SWITCH TO H.245: ENABLE DEFAULT DIL: Не задано SNMP SERVER: 0.0.0.0 SIGNALLING PORT: 10000 STATUS PORT: 20000 WCS PORT: 20010 SIGK ACCESS PORT: 20020 MAKE DEFAULT DB: NO EARLY H245 MODE: YES RING BACK TONE: DISABLE

	Q931 NO ANS TIME: 090 сек.	
	ISP TYPE: NORMAL	
	FASILITY TYPE: NO REQ	
	RELAY RBT: DISABLE	
	WARNING DEST: Не задано	
835: VOIP DSP OPTION	AUDIO CODEC: G.723.1	
	ECHO CANCEL: ENABLE	
	SILENCE SUPPRESS: ENABLE	
	INPUT FILTER: ENABLE	
	OUTPUT FILTER: ENABLE	
	INPUT GAIN: 31	
	VOICE VOLUME: 31	
	MULTI FRAME COUNT: 02	
	JITTER OPTION: 04	
	RTP DELAY LIMIT: 500 Мсек	
	RTP LOSS LIMIT: 10 %	
	RTP CHECK PERIOD: 25 Сек	
	RTP OVERCOUNT LIMIT: 1	
	MAX JITER DELAY: 150 Мсек	
	MIN JITER DELAY: 070 Мсек	
	DTMF TRANS ROUTE: ENABLE	
	FAX ERR CORRECT: ENABLE	
836: VOIP GK OPTION	GK CONNECT: DISABLE	
	GK TYPE: SIGK	
	GK IP ADDR: 0.0.0.0	
	GK NAME: Не задано	
	GW H.323 ID: Не задано	
	GW E.164 NUMBER: Не задано	
	RAS MANUAL: DISABLE	
	GK ROUTING: DISABLE	
850: SYSTEM RESOURCE DISPLAY	Нет	
851: ALARM REPORTING	Нет	Доступно при наличии карты LAN
852: SYSTEM ALARM ASSIGNMENTS	Все OFF	Доступно при наличии карты LAN
853: MAINTENANCE BUSY БЛОКИРОВКА	Все IDLE	
854: DIAGNOSTIC TIME	Не задано	Доступно при наличии карты LAN
855: SYSTEM OPTIONS	Нет	
856: TECH PROGRAMMING LOGS	Нет	Доступно при наличии карты LAN
858: ASSIGN SYSTEM EMERGENCY ALARM	Все OFF	Доступно при наличии карты LAN
859: HARDWARE VERSION DISPLAY	Нет	
860: UCD STATUS SERVICE	DISABLE	

ГЛАВА 2

СПЕЦИАЛЬНЫЕ ФУНКЦИИ

Глава 2

Специальные функции

Эта часть технического руководства содержит информацию об использовании некоторых специфических функций (необходимом для них аппаратном обеспечении и его установке, способах программирования) и настройка этих функций.

Мы создавали эту часть руководства, чтобы объединить информацию о способе применения этих функций и методах их реализации, так как в инструкциях по установке и программированию зачастую эта информация не представлена в явном и упорядоченном виде.

Интеграция внешней системы Голосовой почты / Автосекретаря

В системе iDCS 500 предусмотрены аппаратные и программные средства для интеграции внешней системы Голосовой почты / Автосекретаря. Сервисные функции, полученные при такой интеграции, зависят от способа объединения и типа системы Голосовой почты / Автосекретаря.

Аппаратные средства

- a. Система VM/AA должна быть подключена к аналоговым внутренним портам на любой SLI-карте.
- b. Только на карте 4SLI каждый порт оборудован приемником DTMF-сигналов, что дает возможность в любой момент иметь свободный DTMF-приемник для распознавания сигналов от VM/AA.
- c. SLI-порты системы, объявленные как VMAA, обеспечивают детектирование сигнала наличия или отсутствия токовой петли. Такой сигнал для системы является сигналом отбоя (разъединения).

Сервисные функции

Сопровождаемый и несопровождаемый перевод вызова

Дополнительного программирования не требуется. Достаточно нажать Flash и после получения сигнала перевода вызова набрать номер.

Внешние вызовы

Звонки с любой внешней линии, приходящие на конкретные аппараты или группы аппаратов, могут перенаправляться на систему VM/AA или поступить непосредственно на порты VM/AA для реализации функции Автосекретаря.

Прямые или возвращенные вызовы на оператора

Набор номера 0 всегда сопровождается сигналом контроля посылки вызова. Это означает, что даже если оператор занят, для звонящего он всегда выглядит свободным и может получить сигнал об ожидающем вызове. Оператор в момент занятости может отправлять ожидающие вызовы в специальный почтовый ящик.

Ожидающее сообщение

Порт системы VM/AA может отправить сигнал ожидающего сообщения на любой аппарат или группу аппаратов. Индикация ожидающего сообщения может быть снята с самого аппарата или группы аппаратов.

Расширенная сигнализация

Систему IDCS 500 можно запрограммировать посылать номер аппарата, с которого поступает вызов, на систему VM/AA. Эти DTMF-сигналы могут включать дополнительные цифры, указывающие тип вызова и содержащие информацию о номере вызывающего. DTMF-сигналы могут быть заменены на сопровождающие тоны совершения вызова, чтобы ускорить его обработку. Эта также позволяет направить вызов в почтовый ящик в обход главного приветствия. Обратные вызовы могут быть обслужены специальным образом, так как имеется возможность распознавания специфического сигнала такого вызова.



Эффективность выполнения данных функций зависит от возможностей системы VM/AA.

Группы аппаратов с возможностью перенаправления вызова

Любая группа аппаратов имеет собственное направление вызовов при переполнении и собственное время переполнения. Вызов, не получивший ответа в течение времени перегрузки, направляется на заданный аппарат или группу аппаратов. Это позволяет перенаправлять вызовы, не получившие ответа от системы VM/AA при перегрузке, на дополнительное направление.

Перенаправление вызовов

В MMC:300 можно запретить или разрешить внутренним абонентам перенаправлять VMAAFWD внутренние вызовы на систему голосовой почты. Данная функция предусмотрена для экономии памяти голосовой почты.

Доступ в голосовую почту одним нажатием

Доступ к настройке собственного почтового ящика или прослушивания оставленных сообщений можно запрограммировать на любом системном телефоне.

Сопровождающие тоны

На порт VM/AA могут быть посланы только тоны готовности, занято, КПВ. Это означает, что вызов аппарата, находящегося в режиме DND, будет сопровождаться сигналом занято.

Самостоятельный модуль АОМ

Для того, чтобы модуль АОМ марки iDCS 32 работал самостоятельно без контролирующего аппарата, необходимо обратиться к следующим программным процедурам.

- ММС:103 Устанавливается один из режимов подачи вызова Voice Announce, Auto Answer или Ring.
- ММС:105 Программируется список быстрого набора для модуля АОМ.
- ММС:606 Назначается размер списка быстрого набора для модуля АОМ.



1. Невозможно перевести звонки на занятый модуль АОМ. Такой вызов немедленно возвращается переводящей стороне.
2. Невозможно встать в очередь CAMP для звонка на занятый модуль АОМ.

Громкое оповещение конкретного аппарата

В системе не предусмотрена возможность громкого оповещения на конкретный системный телефон. Однако имеется сервисная функция принудительного автоответа FAUTO, которую можно использовать в качестве громкого оповещения.

1. Задайте режим вызова удаленного аппарата RING в ММС:103.
2. Запрограммируйте на своем аппарате клавишу FAUTO.
3. Позвоните на удаленный системный телефон. После сигнала КПВ нажмите клавишу FAUTO. Звонок на удаленном аппарате прекратится и вызов будет автоматически переведен на громкоговоритель.



Для предотвращения конфликтных ситуаций доступ к данной функции производите только клавишей FAUTO и, следовательно, программируйте такую клавишу только у тех абонентов, которые действительно в этом нуждаются.

Использование LCR для добавления кода доступа при вызове по дальней связи

Сервис LCR может автоматически добавлять код доступа для выхода на маршрут дальней связи по своему региону. Это позволяет автоматически выбрать группу линий и подставить код доступа к альтернативной телефонной компании. Данный пример показывает маршрутизацию вызова для дальних звонков по номеру 1 + код региона как наиболее часто встречающийся случай.

В MMC:710 необходимо запрограммировать:

MMC:710		LCR DIGIT TABLE	
INDEX	LCR DIGIT STRING	LENGTH	ROUTE
001	1	11	1
002	2	7	1
003	3	7	1
004	4	7	1
005	5	7	1
006	6	7	1
007	7	7	1
008	8	7	1
009	9	7	1
010	411	3	1
011	911	3	1
012	0	1	1
013	1AAA	11	2



AAA — код Вашего региона.

В MMC:711 необходимо задать время и номер таблицы маршрутизации:

MMC:711 LCR TIME TABLE								
TIME CHANGE BANDS								
	A		B		C		D	
	HHMM	LCRT	HHMM	LCRT	HHMM	LCRT	HHMM	LCRT
DAY								
SUN	0001	1						
MON	0001	1						
TUE	0001	1						
WED	0001	1						
THU	0001	1						
FRI	0001	1						
SAT	0001	1						

В MMC:712 задается временная зона, LCR-класс, группа линий и номер таблицы модификации номера:

MMC:712 LCR ROUTE TABLE				
LCR ROUTE	TIME CHANGE	LCRCOS	TRK GROUP	MOD DIGITS
1	1	1	80	
2	1	1	80	001

В MMC:713 задается принцип модификации номера:

MMC:713 LCR MODIFY DIGIT TABLE			
INDEX	NO. OF DELETE DIGITS (15)	NO. OF INSERT DIGITS (14)	NO. OF APPEND DIGITS (14)
001		10XXX	



10XXX — это код доступа на альтернативный канал.

- В MMC:603 удалите все линии из группы 9 и занесите их в группу 80.
- В MMC:724 установите 9 как код доступа к сервису LCR as the access code. При этом код 9 как доступ к группе линий будет снят автоматически.
- В MMC:210 включите использование сервиса LCR.

Включение сервиса LCR не отменяет возможность прямого выхода на внешние линии набором номера или нажатием соответствующей клавиши.

Использование LCR с Caller ID

Если необходимо перезвонить на местный номер из списка Caller ID и формат местного номера состоит из кода региона и собственно самого номера, при таком звонке необходимо автоматически удалить из набираемого номера код региона.

В коде MMC:305 в списке номеров LCR должна быть запись 1 + 305 — код доступа на дальнюю связь и код региона. Для звонка по такому номеру необходимо удалить первые 4 цифры CID-номера и направить его на линии местной связи. В коде MMC:305 местными могут быть не все номера, поэтому необходимо заполнить несколько комбинаций, содержащих все варианты местных и удаленных номеров. (В нашем примере в MMC:710 это комбинации с 013 по XXX). Это даст возможность системе автоматически модифицировать и маршрутизировать на местные линии только местные номера в коде MMC:305, а остальные направить по дальней связи.

В MMC 710 необходимо запрограммировать следующее:

MMC 710		LCR DIGIT TABLE	
INDEX	LCR DIGIT STRING	LENGTH	ROUTE
001	1	11	1
002	2	7	1
003	3	7	1
004	4	7	1
005	5	7	1
006	6	7	1
007	7	7	1
008	8	7	1
009	9	7	1
010	411	3	1
011	911	3	1
012	0	1	1
013	1AAALLL	11	2
↓	↓	11	2
XXX	1AAALLL	11	2



AAA — это Ваш код, LLL — начальная серия местного номера. Например, в коде AAA = 305 задана только серия местных номеров LLL = 426. Тогда система автоматически должна удалить цифры 1305 и направить вызов по местной связи. В остальных комбинациях, начинающихся с 1 + 305, вызов уйдет на оператора дальней связи.

В MMC:711 необходимо задать время и номер таблицы маршрутизации:

MMC:711 LCR TIME TABLE								
TIME CHANGE BANDS								
	A		B		C		D	
	HHMM	LCRT	HHMM	LCRT	HHMM	LCRT	HHMM	LCRT
DAY								
SUN	0001	1						
MON	0001	1						
TUE	0001	1						
WED	0001	1						
THU	0001	1						
FRI	0001	1						
SAT	0001	1						

В MMC:712 задаются следующие параметры:

MMC:712 LCR ROUTE TABLE				
LCR ROUTE	TIME CHANGE	LCRCOS	TRK GROUP	MOD DIGITS
1	1	1	80	
2	1	1	80	001

В MMC:712 задается временная зона, LCR-класс, группа линий и номер таблицы модификации номера:

MMC:713 LCR MODIFY DIGIT TABLE			
INDEX	NO. OF DELETE DIGITS (15)	NO. OF INSERT DIGITS (14)	NO. OF APPEND DIGITS (14)
001		4	



Удаляемые цифры 1 + AAA соответствуют комбинациям в MMC:710.

- В MMC:603 удалите все линии из группы 9 и занесите их в группу 80.
- В MMC:724 установите 9 как код доступа к сервису LCR as the access code. При этом код 9 как доступ к группе линий будет снят автоматически.
- В MMC:210 включите использование сервиса LCR.

Включение сервиса LCR не отменяет возможность прямого выхода на внешние линии набором номера или нажатием соответствующей клавиши.

Автосекретарь/UCD

Что такое карта AA?

Встроенная цифровая функция автоматического обслуживания обеспечивает восемь портов на плату для одновременного ответа и обработки вызовов. В алгоритме работы карты AA используются шестнадцать профессионально записанных сообщений на английском языке: "Простите, нет ответа ", "Данный аппарат занят", "Неправильный номер. Пожалуйста, попробуйте еще раз" и др. Две минуты памяти с резервным питанием от батареи, обеспечивают до 48 возможных записей, объявлений или приветствий. Двенадцать различных режимов работы портов AA, каждый с собственными функциями набора, позволяют при необходимости устанавливать различные алгоритмы обработки вызовов.

Пример программирования AA

Отделы компании имеют внутренние номера: телеком — 202 и 203, отдел продаж — 210 и 211. Номер секретаря 201.

Требуется:

При звонке по линиям 701 и 702 включать приветственное сообщение компании. Затем набором одной цифры перевести вызов в соответствующий отдел. В отделе есть возможность донабрать номер сотрудника. В случае ненабора номера отдела, вызов должен быть перенаправлен на секретаря, а в случае ненабора номера сотрудника вызов поступает всем сотрудникам отдела.

1. Прежде всего на любом системном телефоне необходимо завести (в MMC:722) кнопки AAREC (записи) и APLAY (прослушивания) сообщений.

2. Записать следующие сообщения:

- 01 "Здравствуйтесь! Вы позвонили"
- 02 "В компанию XYZ. Для перехода в отдел Телекоммуникаций наберите 1, для перехода в отдел продаж наберите 2"
- 03 "в отдел Телекоммуникаций"
- 04 "в отдел продаж"
- 05 "соединяю"
- 06 "с секретарем"
- 07 "с сотрудником отдела"
- 08 "неправильно набран номер"
- 09 "абонент занят"
- 10 "абонент не отвечает"

Сообщения записываются подряд одно за другим. Если Вы записали четыре сообщения и хотите изменить сообщение 2, то сообщения 3 и 4 сотрутся.

- Нажать клавишу AAREC.
- Ввести пароль (по умолчанию 4321).
- Выбрать необходимую (если их несколько) карту AA по первому номеру порта (по умолчанию на первой карте 3951).
- Выбрать номер записываемого сообщения (01, 02 и т.д.).
- После короткого сигнала продиктовать сообщение.
- Нажать AAREC еще раз.
- Прослушать записанную фразу при помощи клавиши AAPLAY.

3. Далее записанные сообщения необходимо сгруппировать в фразы в ММС:736 следующим образом:

01 = 01 + 02	"Здравствуйтесь! Вы позвонили" + "В компанию XYZ. Для перехода в отдел Телекоммуникаций наберите 1, для перехода в отдел продаж наберите 2"
02 = 01 + 03	"Здравствуйтесь! Вы позвонили" + "в отдел Телекоммуникаций"
03 = 01 + 04	"Здравствуйтесь! Вы позвонили" + "в отдел оптовых продаж"
04 = 05	"соединяю"
05 = 05 + 06	"соединяю" + "с секретарем"
06 = 05 + 07	"соединяю" + "с сотрудником отдела"
07 = 08 + 05 + 06	"неправильно набран номер" + "соединяю" + "с секретарем"
08 = 09 + 05 + 07	"абонент занят" + "соединяю" + "с сотрудником отдела"
09 = 10 + 05 + 07	"абонент не отвечает" + "соединяю" + "с сотрудником отдела"

В дальнейшем именно номера фраз используются в режимах работы AA-карты.

4. В ММС:601 надо создать группы абонентов по отделам следующим образом:

Group tel #	Ring Type	Overflow	Transfer recall tm	Next tel	Station group type	Group name	Mem 1	Mem 2
500	Uncondition	30 s	45 s	Normal				
500	Uncondition	30 s	45 s	Normal	Telecom	202	203	
500	Uncondition	30 s	45 s	Normal	Sales	210	211	
528		30 s	45 s		AA	AA Sales	3951	3952

5. В ММС:735 для АА групп задать соответствующие режимы работы:

AA tel number	AA plan Table number
528	1

6. В ММС:733 задаются режимы работы АА:

Table No	Ring Plan 1 Msg	Ring Plan 2 Msg	Ring Plan 3 Msg	Ring Plan 4 Msg	Ring Plan 5 Msg	Ring Plan 6 Msg	Invalid Msg	No Answer Msg
1	01	01	01	01	01	01	07	
2	02	02	02	02	02	02	07	09
3	03	03	03	03	03	03	07	09

No STN Msg	No ACT Msg	Camp On	Ans Dly	Busy Dest		No Ans Dest		No Act Dest	
				Type	ext	Type	ext	Type	ext
07	05	ON	1					Tel#	201
07	06	ON	1	Tel#	501	Tel#	501	Tel#	501
07	06	ON	1	Tel#	502	Tel#	502	Tel#	502

Inval		Xfer TBL No	Invalid dgt retry cnt
Type	ext		
Tel#	201	1	1
Tel#	202	2	1
Tel#	203	3	1

7. В ММС:732 задаются таблицы трансляции донабираемых цифр:

Таблица 1

Input Digits	Trans Dest	
	Type	Ext
1	Plan	2
2	Plan	3

Таблица 2

Input Digits	Trans Dest	
	Type	Ext
202	tel#	202
203	tel#	203

Таблица 3

Input Digits	Trans Dest	
	Type	Ext
210	tel#	210
211	tel#	211

8. В ММС:501 установить необходимое время ожидания начала донабора номера (например, 4 секунды). Это время отсчитывается от конца приветственного сообщения и, по его окончанию, в режиме работы сработает алгоритм "Ничего не набрано (No Act)":

AA no Action = 4s

9. Далее осталось лишь завести входящие вызовы с линий 701 и 702 на карту AA. Для этого в ММС:406 устанавливаем:

Trunk tel number	Day ring	Night ring
701	528	528
702	528	528

Пример программирования UCD

Для реализации сервиса равномерного распределения вызовов UCD с голосовым сопровождением в системе iDCS 500 должна быть установлена хотя бы одна карта AA.

1. Определите, какое количество портов AA будет использоваться для UCD. Например, Вы решили использовать последние 4 порта с карты AA — 3955-3958. Занесите эти порты в одну группу AA (в примере — 505). Режим распределения вызовов должен быть Sequential. Не используйте Overflow, GRP TRSF или NEXT.

2. В ММС:601 создайте группу (в примере — 525) и задайте ей тип UCD. Занесите в эту группу номера аппаратов агентов этой группы UCD. Запрограммируйте следующие настройки UCD:

a. Установите режим распределения вызовов DISTRIBUTED.

b. Установите время переполнения Overflow 10 секунд (Это наиболее подходящее время ожидания ответа в группе, прежде чем вызов будет перенаправлен из UCD при переполнении).

c. Установите NEXT на 505.

d. Установите время Wgroup. Данное время предоставляется агенту UCD после завершения разговора для обработки этого вызова, прежде чем агент получит следующий вызов.

3. Направьте в ММС:406 вызов с внешней линии на номер 525 UCD-группы.



Если желательно, что бы звонящие сами определяли UCD-группу донабором внутреннего номера, действуйте как в предыдущем примере работы AA.

В ММС:607 запрограммируйте параметры UCD:

FIRST MSG Первое сообщение из карты AA, которое прозвучит для звонящего на UCD-группу в момент, когда все агенты заняты. По умолчанию первое сообщение имеет номер 61 "I'm sorry, all stations are presently busy."

SECOND MSG Второе сообщение из карты AA, которое прозвучит для звонка в UCD-группу, не получившего ответа по истечении времени UCD RECALL. По умолчанию второе сообщение имеет номер 62 "I'm sorry, all stations are still busy."

EXIT CODE Код, при вводе которого во время прослушивания голосового сопровождения (не в момент удержания на МОН) звонящий в UCD-группу будет перенаправлен на FINAL DEST.

RETRY COUNT Количество повторных ожиданий высвобождения агента UCD-группы. Например, данный счетчик — 2. Все агенты в UCD-группе заняты, находятся в режиме не беспокоить DND или временно покинули группу OUT GROUP. В этот момент вызов получит первое сообщение и будет помещен на удержание в ожидании высвобождения агента. По истечении времени UCD RECALL TIME будет произнесено второе сообщение и вызов будет во второй раз помещен на удержание. По истечении времени UCD RECALL TIME будет еще раз произнесено второе сообщение, вызов будет перенаправлен на FINAL DESTINATION.

FINAL DESTINATION Финальное устройство, на которое будет перенаправлен вызов в случае переполнения счетчика RETRY COUNT. В качестве финального устройства может быть номер внутреннего телефона, номер группы внутренних телефонов, один из режимов работы AA или разъединение. При назначении в качестве FINAL DEST одного из режимов работы (01-12) карты AA необходимо использовать программируемую клавишу №19 на системном аппарате. Если FINAL DESTINATION не задано (NONE), вызов будет разъединен.

Если в качестве финального устройства выбран порт голосовой почты, то вызов перенаправляется на голосовую почту с признаком UCD FWD - "перенаправлено из группы UCD".

Для того, чтобы на финальном аппарате всегда была свободная клавиша для приема такого вызова, необходимо этот один аппарат занести в группу внутренних номеров и назначить номер этой группы финальным устройством.

RING NEXT TIME Время, в течении которого вызов, поступивший на первого члена UCD-группы и не получивший ответа, перейдет к следующему члену UCD. Аппарат, который не принял вызов, будет автоматически выведен GROUP LOGOUT из UCD, если это разрешено в AUTO LOGOUT. Данный таймер не должен превышать таймер OVERFLOW в ММС:601. (При попытке ввести большее значение система выдаст сообщение об ошибке "Invalid Entry".) Если данный таймер установлен 000, то неотвеченные вызовы будут равномерно распределяться между агентами до тех пор, пока они не будут приняты.

UCD RECALL TIME После того, как вызов получил первое сообщение, он ставится на удержание в ожидании свободного агента. Как только данное время истечет, вызову будет проиграно второе сообщение. Таймер имеет диапазон значений 00-99сек., по умолчанию установлено 10 сек.

MOH SOURCE Музыкальный источник MOH, который будет включаться между первым и вторым сообщением для поставленного на удержание вызова. В качестве источника на удержании может быть внутренний источник музыки, внешний источник музыки, сообщение из карты AA (задается в MMC:739) или сообщение из карты SVMi8 (задается в MMC:756).

WRAP-UP TIME Промежуток времени между завершением агентом предыдущего разговора и посылкой на него следующего вызова. Данный таймер имеет диапазон значений 000 — 250сек., по умолчанию установлено 10 сек.

AUTO LOGOUT Разрешение вывода GROUP LOGOUT аппарата из UCD-группы, если он не обслужил пришедший на него по UCD вызов. Данная опция не действует, если таймер RING NEXT TIME установлен 000.

ALLOUT->FINAL Возможность перенаправления вызова, не получившего ответа в UCD-группе, на FINAL DESTINATION в ситуации, когда все агенты группы временно ее покинули GROUP LOGOUT.

AGENT PIN NO FINAL Необходимость ввода персонального пароля в момент, когда агент хочет временно выйти или войти GROUP LOGOUT/LOGIN в UCD-группу.

GBUSY NEXT Возможность перенаправления вызова в случае, когда все агенты заняты, на NEXT PORT, заданный в MMC:601.

Статус вызова

Клавиша статуса вызова CS может быть запрограммирована у каждого агента UCD-группы. Она отображает вызов, ожидающий ответа в UCD-группе.

Нажатие данной клавиши не приводит к каким-либо действиям, она лишь мигает желтым цветом при появлении вызова, ожидающего ответа.

Для клавиши CS может быть задано два уровня ожидания CS level 1 и CS level 2.

По умолчанию для уровня level 1 задано 05 ожидающих вызовов, а для уровня level 2 — 10 ожидающих вызовов. Это означает, что если количество ожидающих вызовов превысит 5, клавиша CS начнет мигать желтым цветом, а если количество ожидающих вызовов превысит 10, клавиша CS начнет мигать красным цветом.

На этом программирование UCD-сервиса закончено.

Описание ISDN

Введение

Программирование и настройка подключения ISDN цифровых каналов базового BRI и первичного PRI доступа несколько отличаются от программирования обычных аналоговых внешних линии. Данная глава содержит всю необходимую информацию по настройке этих интерфейсов с примерами и диаграммами, что упрощает задачу и позволяет подключить систему к сети ISDN инженеру среднего уровня, не обладающего специфическими знаниями.

Программирование BRI

1. Карта ISDN BRI имеет 4 порта архитектуры 2B+D. Каждый порт BRI может быть сконфигурирован для подключения к оператору как TE (режим TRUNK) или как NT (режим STATION) для подключения различных ISDN-терминалов. На рисунке 1 приведена диаграмма пошагового программирования опций BRI, в окнах диаграммы отображены номера необходимых MMC. Возле каждого окна помещены параметры, которые требуется установить для правильной работы BRI. Детальное описание всех параметров смотрите в обозначенных MMC, подробно описанных в главе 3 Программирование системы.

В терминологии ISDN BRI под B-каналом подразумевается не телефонный номер, а лишь голосовой канал, по которому может быть осуществлена связь по любому заданному телефонному номеру.

Установка BRI

Следующая диаграмма показывает шаги программирования BRI-интерфейса для режимов работы STATION (NT) и TRUNK (TE).

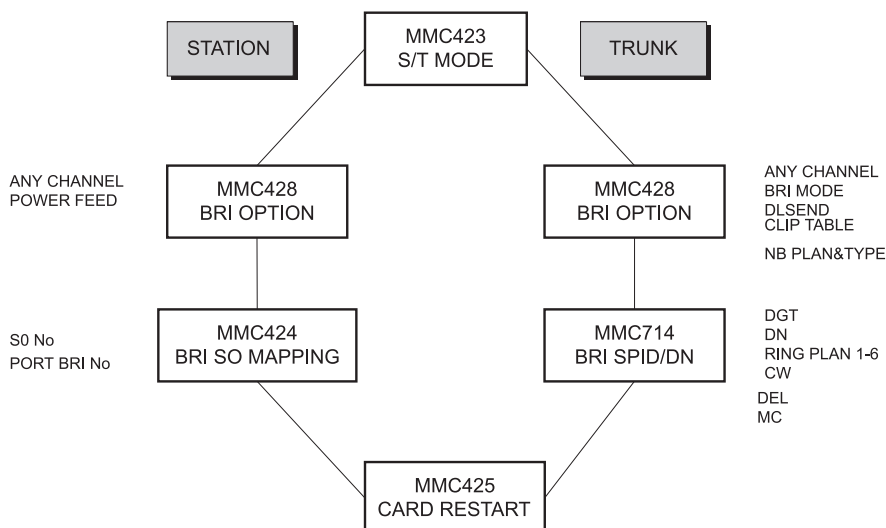

Пример 1: Программирование BRI в режиме TRUNK

Диаграмма показывает шаги программирования BRI-интерфейса для режима работы TRUNK (TE).

Выберите порт на карте BRI для подключения к сети ISDN и определите номера В-каналов этого порта. Для режима работы DDI задайте DDI-номера и назначение вызовов по ним в MMC:714, а не в MMC:406. Для введения в действие любых изменений в MMC (кроме MMC:714), связанных с BRI, необходимо перезагрузить карту в MMC:425.

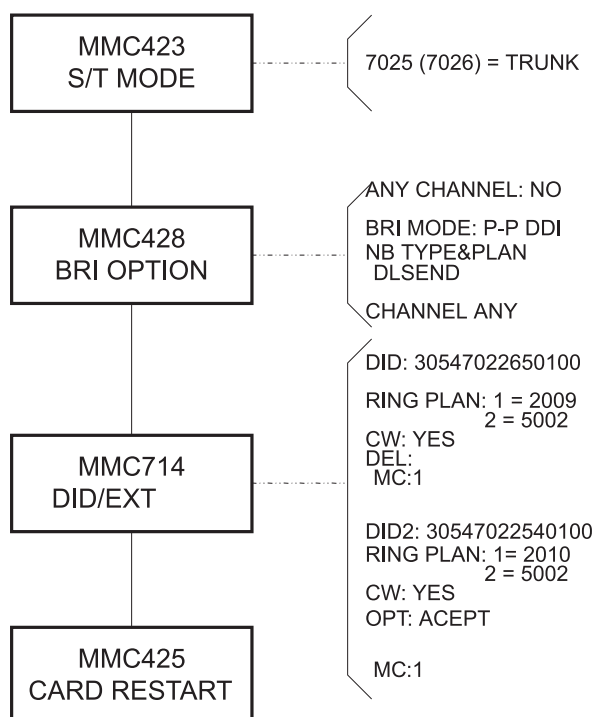

Пример 2: Программирование BRI в режиме STATION

Диаграмма показывает шаги программирования BRI-интерфейса для режима работы STATION (NT). Такой режим применяется для организации внутренней S0 для подключения ISDN-модема, ISDN телефона или Видео-терминала. Не забудьте по окончании настройки BRI перезагрузить карту в MMC:424. По умолчанию все порты BRI установлены в режиме TRUNK, поэтому нумерация портов по умолчанию начинается с 7xx. Следующим шагом в MMC:424 необходимо присвоить внутреннему S0-номеру номер BRI-порта, на который этот номер будет посылаться при совершении на него вызова. По умолчанию в системе под S0 зарезервированы номера 8701, 8702 и т.д. Вы всегда можете их поменять на номера 2xxx или 3xxx в MMC:724 для сохранения единой внутренней нумерации.

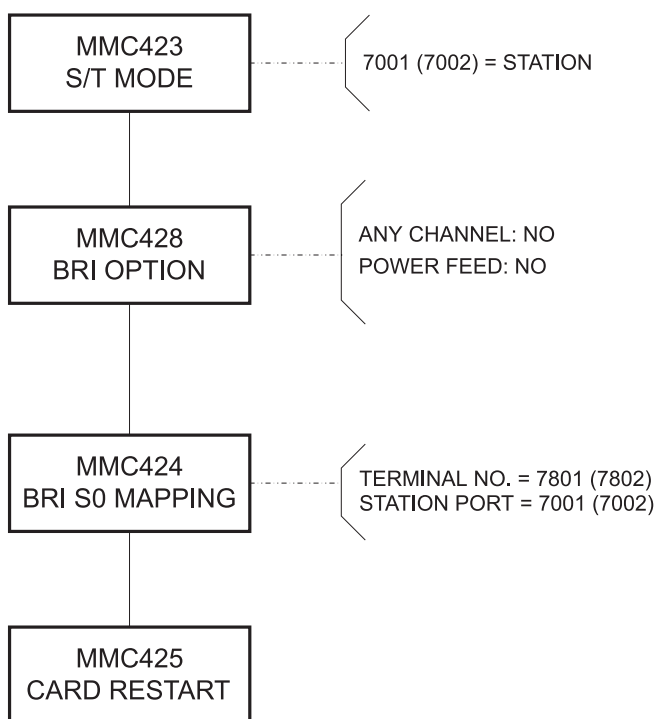

Программирование PRI

1. ISDN PRI в системе IDCS 500 имеет 2Мб архитектуру E1. Карта TEPRI для работы с "D" каналом сигнализации использует временной слот 16. Временной слот 0 используется для синхронизации канала. Оставшиеся 30 временных слотов (1-15, 17-32) работают как В-каналы передачи речи или данных.

2. В ISDN PRI нет никакой связи между телефонными номерами и В-каналами, поэтому любой телефонный номер может быть послан по любому свободному В-каналу. Такой режим работы в ISDN называется DDI. Он очень похож на режим работы канала E1 по сервису DID.

Возможно по каналу PRI принять номер вызывающей стороны. Распределение вызовов, приходящих по PRI, программируется в MMC:714. Это значит, что DDI-номер, получаемый от ISDN-сети, заносится как входящие цифры в MMC:714 и здесь же назначается направление вызова по этому DDI-номеру для всех режимов работы системы.

3. При совершении исходящего по PRI вызова возможно послать в ISDN-сеть номер вызывающей стороны для правильного тарифицирования этого вызова у телефонной компании.

Метод 1

Программирование CLIP по временным слотам (В-каналам) PRI.

В коде MMC:427 номер CLIP TABLE не заполняется, а сами номера CLIP задаются по каждому В-каналу в MMC:405. Для всех В-каналов может быть задан одинаковый, так называемый "серийный" номер. В этом случае все внутренние абоненты, выходя по любому каналу, будут показывать в ISDN-сеть один и тот же CLIP-номер. Если имеется некоторое поле CLIP-номеров, то их можно распределить между каналами и в MMC:304 дать доступ определенным абонентам только на свои каналы. В такой ситуации необходимо выключить опцию Channel Any в MMC:427. Это позволит получать счета за разговоры, подразделенные на группы по каждому CLIP-номеру. Если установлен неправильный (не принадлежащий Вам) CLIP-номер, телефонная компания все равно будет его проверять на принадлежность и может в такой ситуации либо отказать Вам в соединении, либо заменить неверный CLIP-номер на Ваш серийный номер.

Метод 2

Программирование CLIP по внутренним телефонам.

Второй метод эффективнее первого, так как возможна ситуация, когда при наличии в PRI свободного канала абонент не может его занять из-за того, что вызов идет под чужим CLIP-номером и это приведет к путанице в распределении счетов за разговоры. Поэтому в ММС:323 в одной из CLIP Table необходимо присвоить каждому внутреннему абоненту его номер CLIP, а затем задать этот номер CLIP Table в ММС:427 для всех каналов на одной карте PRI. Таким образом реализуется динамическая загрузка всего потока PRI. Если установлен неправильный (не принадлежащий Вам) CLIP-номер, телефонная компания все равно будет его проверять на принадлежность и может в такой ситуации либо отказать Вам в соединении, либо заменить неверный CLIP-номер на Ваш серийный номер.

Установка TEPRI

Диаграмма показывает шаги установки и программирования TEPRI-карты для каналов E1 или ISDN PRI.

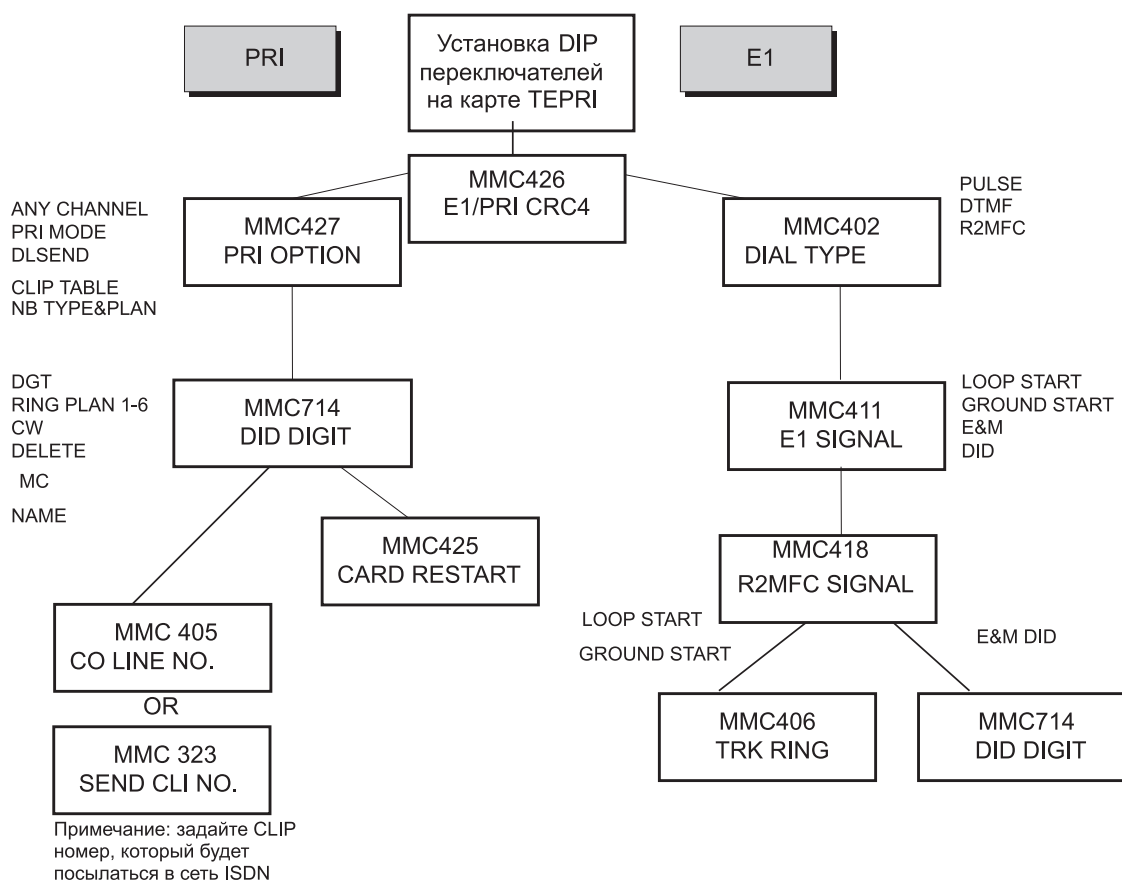

Пример: Программирование канала PRI

Диаграмма показывает шаги программирования интерфейса ISDN PRI.

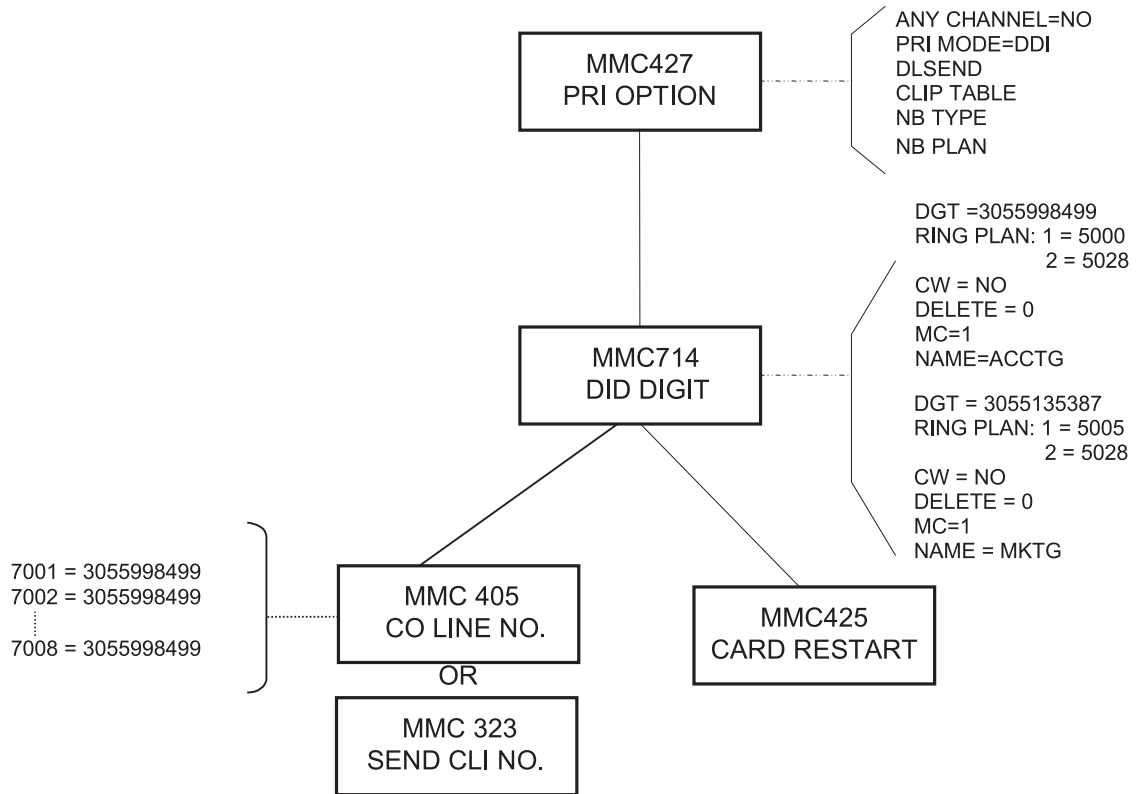

Информация, необходимая для подключения к ISDN BRI.

Для подключения к телефонной компании по интерфейсу ISDN BRI решите следующие вопросы:

1. Карта ISDN BRI поддерживает только сигнализацию Euro ISDN, классифицированную в рекомендациях ИТУ-Т как Q.931 DSS-1. Запросите оператора связи об установке именно такой сигнализации протокола 3 уровня (Layer 3).

2. Достаточный тип доступа к сервисам для BRI — Тип А. Другие типы (например, С или D) используются при соединении с ISDN телефонным аппаратом и обеспечивают дополнительные функциональные возможности, называемые "Дополнительные Услуги", которые для обычной голосовой связи по BRI-доступу не используются. IDCS 500 не поддерживает "Дополнительные Услуги" и поэтому лучше (и дешевле) эти услуги не заказывать. Однако, если система будет использоваться для доступа в Интернет через ISDN Modem или для организации Видеоконференции, то такие услуги надо дополнительно заказать у телефонной компании.

3. Поинтересуйтесь, сколько и какие В-каналы открыты для сервисов передачи речи, данных или видео.

4. Система iDCS 500 поддерживает стандартный BRI интерфейс S/T типа (2 пары). Обычно телефонная компания подает BRI-доступ к точке включения не стандартизованным U-интерфейсом (1 пара). Поэтому заранее закажите у оператора связи установку NT-1 окончания, которое является конвертором U->S/T.

5. Поинтересуйтесь, в каком режиме будет работать Ваш BRI-доступ P-P (точка-точка), когда система iDCS500 непосредственно подключается к NT1-окончанию. Режим распределения входящих вызовов в таком случае называется DDI и программируется в MMC 714. Если после NT1-окончания к S-шине наряду с системой подключено еще какое либо ISDN-устройство, такой режим работы называется P-MP (точка-многоточка), и в этом случае распределение входящих вызовов называется MSN и программируется в MMC:429.

6. Узнайте, какие телефонные номера DDI/MSN предоставлены Вам оператором связи и какова канальность каждого номера.

7. Поинтересуйтесь, в каком формате (местный, междугородний, международный) Вы будете слать свои CLIP-номера в телефонную компанию.

8. Какой тип набора номера поддерживает оператор связи Block (блоком) или Overlap (познаково).

Информация, необходимая для подключения к ISDN PRI.

Для подключения к телефонной компании по интерфейсу ISDN PRI решите следующие вопросы:

1. Карта ISDN PRI поддерживает только сигнализацию Euro ISDN, классифицированную в рекомендациях ИТУ-Т как Q.931 DSS-1. Запросите оператора связи об установке именно такой сигнализации протокола 3 уровня (Layer 3).

2. Поинтересуйтесь сколько и какие В-каналы открыты для сервисов передачи речи, данных или видео и в каком порядке необходимо установить их занятие (с первого или с последнего).

3. Достаточный тип доступа к сервисам для PRI — Тип А. Другие типы (например, С или D) используются при соединении с ISDN телефонным аппаратом и обеспечивают дополнительные функциональные возможности, называемые "Дополнительные Услуги", которые для обычной голосовой связи по PRI-доступу не используются. IDCS 500 не поддерживает "Дополнительные Услуги" и поэтому лучше (и дешевле) эти услуги не заказывать. Однако, если система будет использоваться для доступа в Интернет через ISDN Modem или для организации Видеоконференции, то такие услуги надо заказать дополнительно у телефонной компании.

4. Оговорите структуру канала PRI. Система iDCS500 использует для D-канала сигнализации только временной слот 16. Поинтересуйтесь о необходимости включения протокола коррекции ошибок CRC4.

5. Узнайте, какие телефонные номера DDI предоставлены Вам оператором связи и какова канальность каждого номера. Эта информация необходима для правильного заполнения таблиц в MMC:714.

6. Поинтересуйтесь, в каком формате (местный, междугородный, международный) Вы будете слать свои CLIP-номера в телефонную компанию.

7. Какой тип набора номера поддерживает оператор связи Block (блоком) или Overlap (познаково).

ITM3 VoIP (Голос через Интернет-протокол)

Введение

Карта ITM3 системы IDCS 500 позволяет совершать телефонные соединения через Интернет по VoIP-протоколу (Голос по Протоколу Интернета). Карта ITM3 непосредственно интегрируется в систему iDCS 500 и представляет из себя полноценный VoIP-шлюз. Задачей карты является конвертация голоса в IP-пачки данных, которые передаются по любой TCP/IP. ITM3-карта обеспечивает до восьми одновременных разговоров по IP-сети. Количество разговоров может быть увеличено до 16 дополнительным модулем, устанавливаемым непосредственно на карте. Непосредственная интеграция карты ITM3 в систему является наиболее простым решением для реализации доступа к IP-телефонии и не требует какого-либо дополнительного оборудования.

Описание VoIP

ITM3-карта в качестве транспортного протокола использует стандартизованный ITU-стек протоколов H.323. Стек протоколов H.323 отвечает за перенос голоса в пакеты данных, эмуляцию сигнализации телефонного соединения для организации такого соединения посредством принятого в Интернет-сетях TCP/IP протокола передачи данных. В стек протокола включены протоколы сжатия речи для уменьшения полосы передаваемых данных. Карта ITM3 поддерживает G.711, G.729A, G.729 и G.723.1-протоколы компрессии речи. Эти протоколы позволяют сжимать поток голосовых данных до 64kbps, 8Kbps или 6.3Kbps соответственно. ITM3-шлюз при входящем на него вызове может автоматически переключать один из описанных протоколов компрессии речи. Возможно предавать несколько пактов под одним заголовком, что резко уменьшает количество передаваемых данных. При использовании компрессии 64К карта позволит вести 6 — 7 одновременных разговоров. Для уменьшения полосы передаваемых данных также имеется функция Silence Suppression — подавления пакетов в режиме молчания. В отличие от сетей передачи данных с коммутацией пакетов для установления устойчивого соединения по VoIP необходимо, чтобы все пакеты передавались и принимались по сети в порядке отправления и в реальном режиме времени с минимальной задержкой. Обычно этой процедурой занимается устройство Gatekeeper, описанное в стеке H.323. Но при использовании карты ITM3 для сортировки пакетов такое устройство не требуется, карта обладает специальным буфером и программным обеспечением сортировщика пакетов.

В любой Ethernet-сети пакеты передаются с задержкой или вообще могут быть потеряны. При превышении задержки передачи пакетов 200мсек. качество речи резко ухудшается. Ширина полосы пропускания по сети Ethernet и ее топология оказывают большое влияние на качество передаваемой речи.

Применение функции VoIP

Пример 1 иллюстрирует связь головного и удаленного офисов через IP-сеть. Данный пример описывает построение корпоративной сети компании на базе iDCS 500 с использованием функции передачи речи через Интернет.

Головной Офис – Удаленный Офис

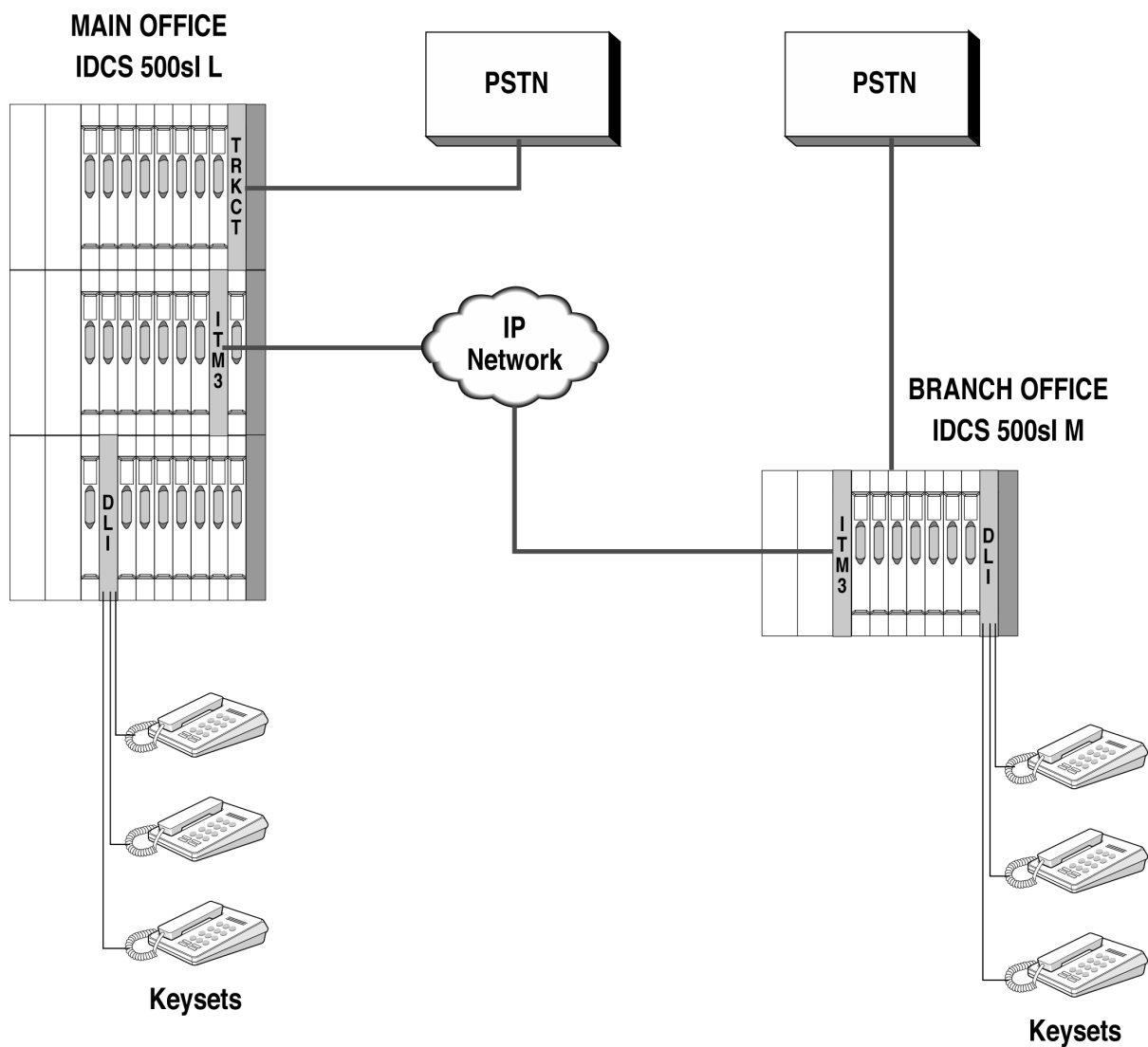

Пример 2 показывает соединение между головным офисом и домашним офисом одного из сотрудников компании посредством WAN или LAN.

Головной Офис – Домашний Офис

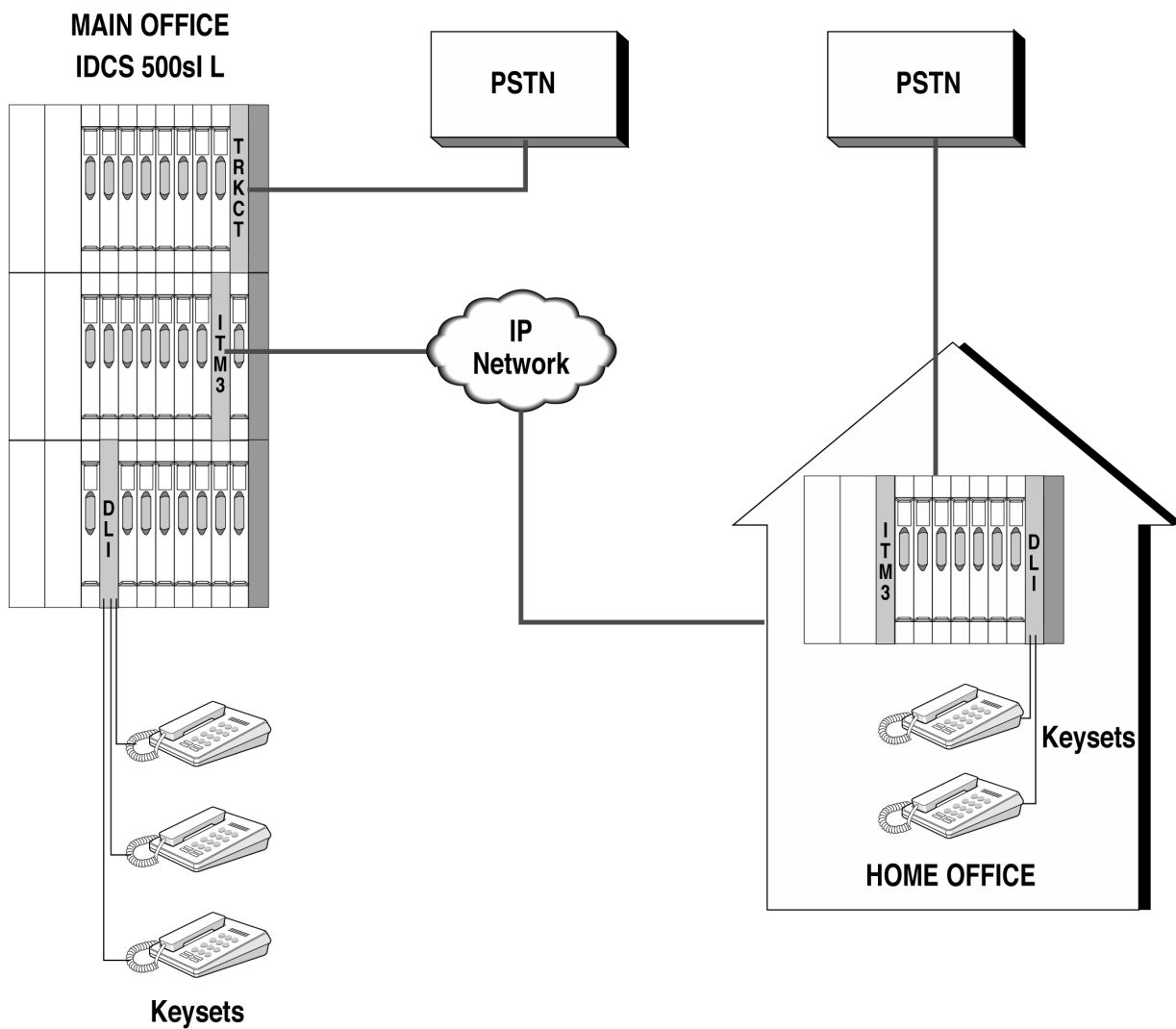

Функции карты ITM3

- Automatic Number Identification
- Automatic Routing to PSTN
- Access Code Control
- Audio Codec Selection
- Digit Conversion
- DTMF ON/Off Programmable Time Duration
- DTMF Transport Selection
- Echo Cancellation
- Facsimile over IP
- Fast Start
- Gatekeeper Support
- Gatekeeper Alias Name
- Gateway Caller ID
- H.323 V2
- Input Gain Adjustment
- IP Caller ID
- Jitter Optimization Factor
- PCM Input Gain
- RTP Multiframe Counter
- RTP Delay Limits
- RTP Loss Limits
- RTP Packet Loss Check Period
- RTP Over Limit Count
- Silence Suppression
- SMDR Output
- Status Sending
- Voice Gain/Volume Control
- VoIP Address Setting
- Voice Volume Control

Automatic Number Identification

Автоматическое определение номера.

Automatic Routing to the PSTN

Маршрутизация вызова из IP-сети в сеть общего пользования.

Access Code Control

Выбор маршрута в зависимости от набранного номера для отправки в IP-сеть.

Audio Codec Selection

Карта ITM3 позволяет выбирать тип компрессии речи. Карта ITM3 поддерживает G.711, G.729A, G.729 и G.723.1-протоколы компрессии речи. Эти протоколы позволяют сжимать поток голосовых данных до 64kbps, 8Kbps или 6.3Kbps.

Digit Conversion

Модификация набранного номера для согласования нумерации на удаленном VoIP-шлюзе.

DTMF On/Off Programmable Time Duration

ITM3 карта VoIP позволяет регулировать параметры передаваемого DTMF-сигнала поверх VoIP. Это зачастую необходимо для правильного распознавания этого сигнала на удаленном VoIP-шлюзе.

DTMF Transport Selection

Карта ITM3 позволяет выбрать метод передачи DTMF-сигналов: Inband (в голосовом пакете), Q.931 (в сигнализации ISDN) или H.245 (с открытием виртуального канала данных).

Echo Cancellation

Эхоподавление — удаление эхосигнала, возникающего из-за отражения передаваемого голосового сигнала.

Facsimile over IP

Передача факсов через VoIP. Доступен стандартный по стеку H.323 протокол передачи факса T.38 или корпоративный протокол Samsung.

Fast Start

На карте ITM3 можно разрешить соединение Fast Start. Этот протокол необходимо использовать для совместимости с любым VoIP-шлюзом другого производителя. H.323 Fast Start метод позволяет обмениваться различной информацией при установлении соединения и является более расширенным, чем метод Slow Start.

Gatekeeper Support

Карта ITM3 поддерживает функцию регистрации на привратнике Gatekeeper. Привратник выполняет важные функции по управлению терминалами и шлюзами H.323, и обеспечивает такие функции, как справочная служба, трансляция адреса, управление шириной полосы пропускания, аутентификация, авторизация и биллинг.

Gatekeeper Alias Name

Имя Gatekeeper может содержать максимум 15 символов и присваивается каждому привратнику для их идентификации в H.323 VoIP-сети при наличии нескольких привратников.

Gateway ID

Карта ITM3 является шлюзом между iDCS 500 системой и IP-сетью. Для определения, с какого узла пришел вызов, требуется на каждой карте ITM3 установить четырехзначный идентификатор ID, который используется для сортировки телефонных счетов по каждому из узлов.

H.323

H.323 — стандарт, описывающий способы передачи аудио-, видеоинформации и данных по сетям с протоколом IP, включая Интернет. H.323 описывает стандарты ITU-T на передачу мультимедийных данных по локальным вычислительным сетям, но не обеспечивает механизмов управления качеством предоставляемых услуг (QoS). Такие сети доминируют в настоящее время и включают коммутируемые TCP/IP и IPX по сетям Ethernet, Fast Ethernet и Token Ring. Таким образом стандарт H.323 является важным звеном в цепи построения новых, основанных на технологиях LAN приложений для организации мультимедийной связи. Он включает H.225.0 — RAS, Q.931, H.245 RTP/RTCP и аудио/видео кодеки, например аудио кодеки G.711, G.723.1, G.729, и т.д., и видео кодеки H.261, H.263, предназначенные для сжатия/восстановления потоков данных.

Input Gain Adjustment

Усиление сигнала, поступающего в VoIP-сеть. Данная регулировка выравнивает уровень громкости сигнала в соответствии со всей VoIP-сетью.

IP Caller ID

Определение IP-адреса вызывающей стороны в качестве принятого номера.

Jitter Optimization Factor

Сдвиг передаваемого сигнала по времени или по фазе. Может приводить к потере данных или к потере синхронизации в высокоскоростных сетях. В ITM3 устанавливает стандарты для буферизации голосовых пакетов, получаемых из сети.

PCM Input Gain

Уровень ИКМ-сигнала, поступающего на кодирование для отправки в VoIP-сеть. Диапазон — $-31\text{dB} \sim 31\text{dB}$.

RTP Mutilframe Counter

Количество голосовых пакетов, передаваемых по сети под одним заголовком. Голосовые пакеты накапливаются до указанного в этом параметре числа и передаются как один пакет.

RTP Delay Limit

Предел задержки для голосовых пакетов, принимаемых по RTP. Превышение этого предела во время соединения является ошибкой сети.

RTP Loss Limit

Максимальный процент потерь голосовых пакетов, получаемых по RTP. Превышение этого предела во время соединения является основой для определения ошибок в сети.

RTP Loss Check Period

Интервал проверки потерь пакетов.

RTP Over Limit Count

Количество ситуаций превышения пределов RTP Delay Limit или RTP Loss. Служит для определения ошибок в сети.

Silence Suppression

Подавление пауз позволяет избежать генерации пакетов, содержащих тишину, за счет распознавания пауз в речи. Например, английская речь содержит до 50% свободных пакетов. В момент паузы в речи на карту ITM3 не поступают голосовые пакеты, при этом карта генерирует так называемый "комфортный шум".

SMDR Output

Вывод в отчете SMDR информации о VoIP-соединениях.

Status Sending

Периодическая проверка работоспособности удаленных узлов для определения готовности сети.

VoIP Address

Система iDCS 500 позволяет устанавливать IP-адрес карты ITM3 IP посредством КММС или РСММС.

Voice Volume Control

Уровень усиления голосового сигнала после раскодирования.
Диапазон — 31dB~31dB.

Карта ITM3

В систему iDCS 500 устанавливается карта ITM3, являющаяся стандартным VoIP-шлюзом IP-телефонии и работающая по стандартному стеку протоколов H.323. ITM3-карта обеспечивает до восьми одновременных разговоров по IP-сети. Количество разговоров может быть увеличено до 16 дополнительным модулем, устанавливаемым непосредственно на карте. ITM3-карты устанавливаются в любой универсальный слот. В системе iDCS 500 можно установить до двух ITM3-карт в каждый блок.

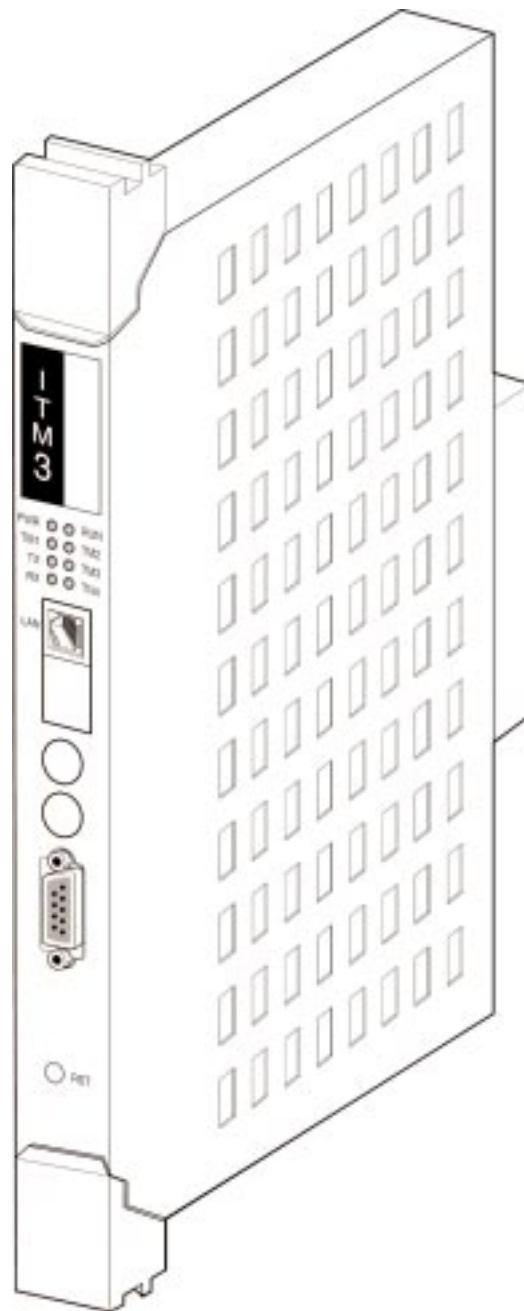

Описание карты ITM3

Карта VoIP шлюза ITM3 управляется процессором Motorola MC68EN360. 3 МБ постоянной памяти FLASH предназначены для хранения программного обеспечения и 16 МБ DRAM памяти используются для рабочих операций карты ITM3. Карта соединяется с системой через высокоскоростную внутреннюю шину HDLC.

Карта ITM3 размещена в специальном пластиковом корпусе для предотвращения ее выхода из строя из-за статического электричества.

На карте имеется 8 светодиодных индикаторов, отражающих ее функционирование. Для удобства доступа индикаторы размещены на передней торцевой стороне карты.

Нумерация и назначение индикаторов

PWR	LED1	LED2	RUN
SW 1	LED3	LED4	SW 2
TX	LED5	LED6	SW 3
RX	LED7	LED8	SW 4

- LED 1 Наличие питания на карте.
- LED 2 Очень быстро мигает при нормальной работе процессора.
- LED 3 Постоянно горит в момент загрузки и очень быстро мигает при нормальной работе карты.
- LED 4 Если мигает, то происходит обмен VoIP-данными.
- LED 5 TX сигнал передачи при Ethernet соединении.
- LED 6 Не горит в момент загрузки и постоянно горит после ее окончания.
- LED 7 RX сигнал приема при Ethernet соединении.
- LED 8 Не горит в момент загрузки и постоянно мигает после ее окончания.

Для соединения с Ethernet сетью на торце карты имеется разъем RJ 45 стандарта 10BaseT.

Кнопка Reset предназначена для ручной перезагрузки карты ITM3. Время готовности карты к работе после перезагрузки составляет около 3 минут.

9-ти контактный разъем предназначен для соединения с PC по серийному порту RS232 и служит для технического доступа в карту ITM3.

Установка карты ITM3

Карта ITM3 устанавливается в любой универсальный слот системы iDCS 500 M- или L-версии. Перед установкой карты рекомендуется отключить питание системы. В системе iDCS 500 можно установить до двух ITM3-карт в каждый блок.

Отведите в стороны пластиковые фиксаторы и вдвиньте карту в слот до упора. Защелкните пластиковые фиксаторы.

Установка дополнительной дочерней карты ITM3 D

На карту ITM3 можно установить дочернюю карту VoIP-кодеков для расширения общего числа каналов до 16. Для этого необходимо разобрать пластиковый корпус карты ITM3.

Установите дочернюю карту на специальные разъемы до упора и соберите карту в пластиковый корпус.

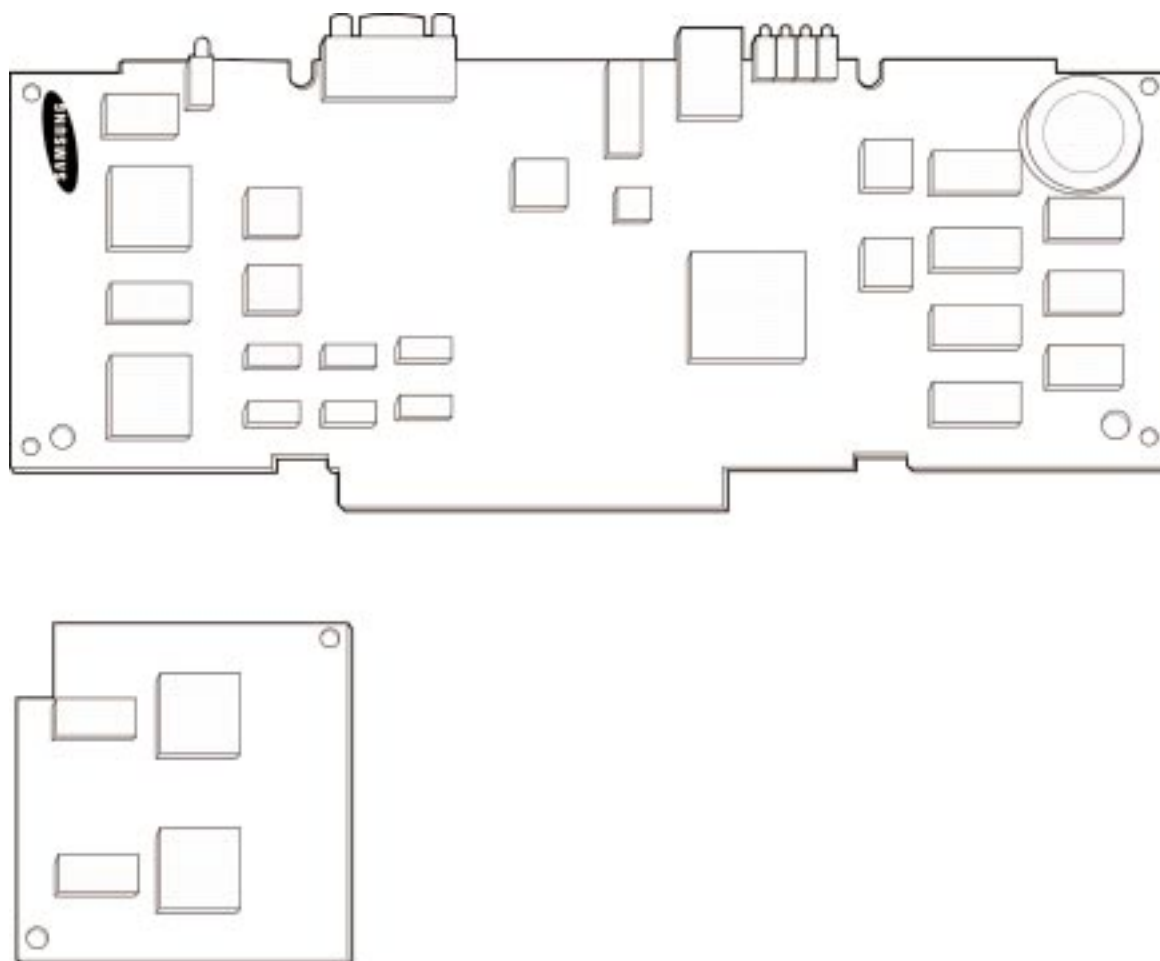

Требования к месту установки

Карта ITM3 непосредственно подключается к IP-сети через разъем RJ45 UDP, расположенный на торце карты. Подключаемая сеть может иметь как LAN, так и WAN архитектуру. При подключении непосредственно в WAN снижается вероятность ошибок сети из-за сбоя доступа от LAN к WAN, но уменьшается степень защиты от несанкционированного доступа к карте ITM3. При размещении карты в LAN увеличивается степень безопасности, но появляется необходимость настройки Internet-маршрутизатора.

Пример 3 — типичное соединение ИТМЗ с WAN посредством Internet-маршрутизатора.

Для соединения карты ИТМЗ с Ethernet-коммутатором применяется стандартный 8 контактный патч-корд (карта-хаб).

Программирование ИТМЗ имеет несколько уровней, которые позволяют с наибольшей гибкостью соединить несколько систем iDCS 500 через VoIP или осуществлять междугородние разговоры.

Подключение ИТМЗ

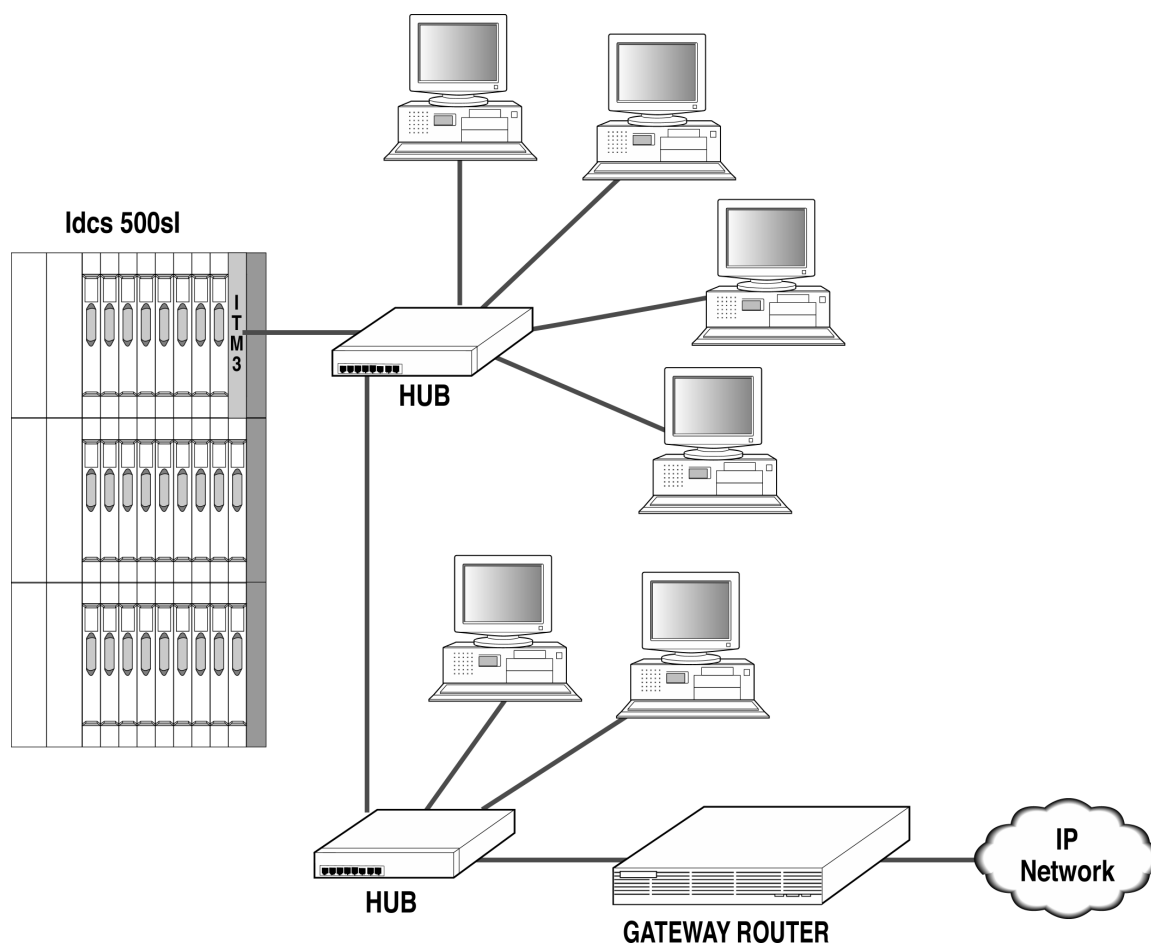

Пример 4 Направление вызовов:

Звонок с аппарата системы В через VoIP и систему А в ТФОП

Звонок из системы А через VoIP в систему В

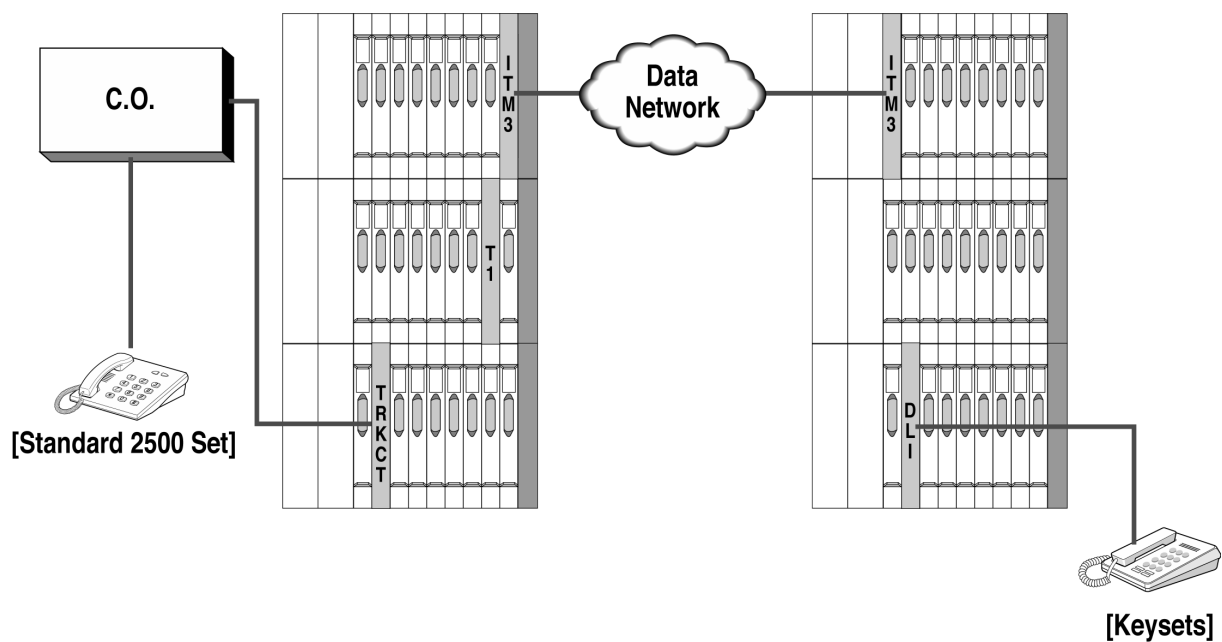
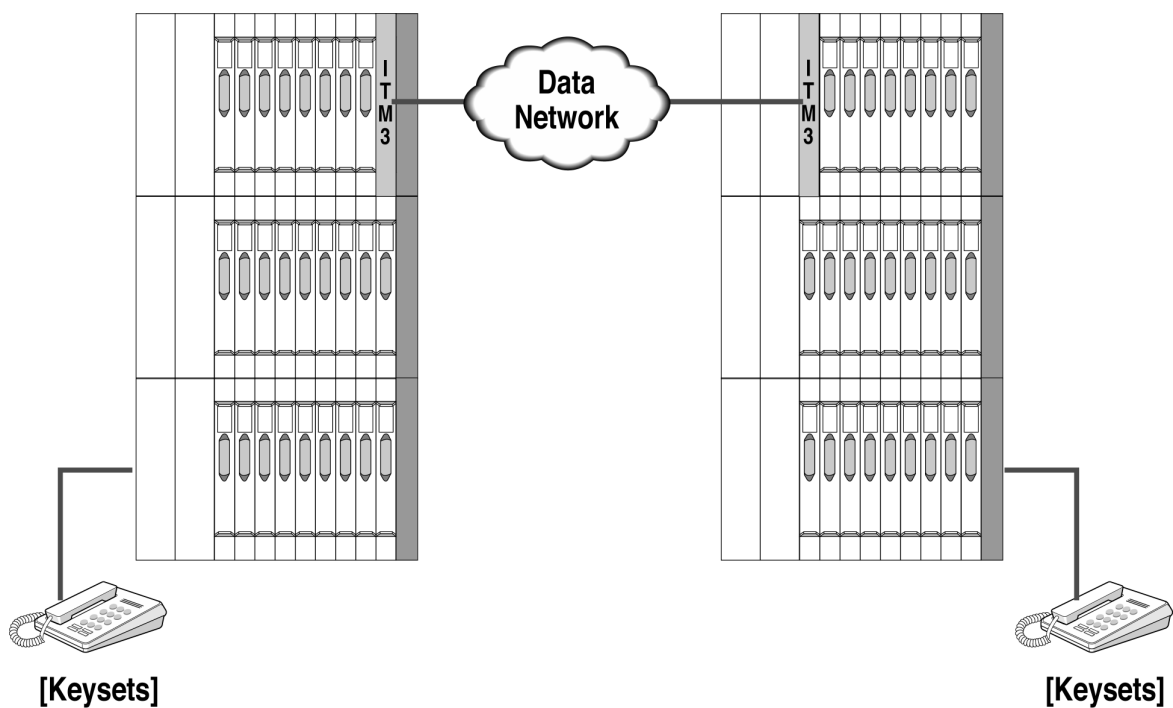
Звонок через VoIP в ТФОП**Звонок через VoIP из системы в систему**

Программирование ITM3

Принцип работы ITM3

Карта ITM3 работает также, как внешние городские линии, поэтому программное обеспечение iDCS рассматривает порты карты ITM3 как внешние соединительные линии. Установка карты ITM3 аналогична установке любой другой карты в систему iDCS 500. По умолчанию при первом включении система iDCS 500 автоматически присваивает номера портам карты ITM3. Нумерация портов находится в поле 7xx. При установке карты в уже работающую систему необходимо отключить питание системы.

Программирование функций ITM3 совпадает с программированием внешних линий. VoIP-каналы карты ITM3 могут быть занесены в группы внешних линий (MMC:603 Assign Trunk Groups) или могут быть выведены на индивидуальные клавиши Direct Trunk Keys (MMC:722, MMC:723 Key Assignments). VoIP-каналы могут быть использованы в сервисе LCR для совершения исходящих вызовов по альтернативному маршруту. Звонки между двумя системами iDCS 500 совершаются как звонки через внешние линии.

Принцип маршрутизации VoIP-вызовов

Номер, набираемый по VoIP, поступает на таблицу маршрутизации для определения IP-адреса получателя и может перед отправкой быть смодифицирован.

Программирование ITM3 похоже на программирование функции LCR, то есть в таблице набранных цифр имеется направление соответствующее IP адресу получателя вызова. Поэтому нет необходимости использовать сервис LCR для поиска маршрута по VoIP-вызову. Входящие по VoIP-вызовы могут распределяться идентично DID-сервису, когда принятые цифры направляются на таблицы в MMC:714, в которых выбирается получатель вызова.

Пример набираемого номера для вызова по VoIP из систему в систему

80 0 201

- 80 — доступ к группе внешних линий, содержащей VoIP-каналы.
- 0 — код удаленного узла, по которому выбирается IP-адрес.
- 201 — внутренний номер в удаленной системе.

После набора 80 пользователь услышит тон готовности. После набора 0 внутреннего номера 201 программа определит соответствующий 0 IP-адрес. Далее программа удалит код удаленного узла 0 и отправит вызов по номеру 201 на выбранный IP-адрес. Звонящий будет слышать контрольный сигнал послышки вызова до тех пор, пока вызов не будет принят. Цифру 0 можно не удалять, что дает возможность прозрачной нумерации во всей корпоративной сети.

Другой вариант вызова по VoIP — донабор DTMF-цифр. Это необходимо в случае, если получателем вызова является, например, система голосовой почты и для доступа в почтовый ящик требуется донабрать номер в DTMF-формате.

IP-адресация

Для задания IP-адреса карты ITM3 необходимо обладать минимальными знаниями в области IP-сетей. Каждой карте ITM3 необходимо задать свой IP-адрес. Такая возможность появляется только после установки карт ITM3 в системе. IP-адреса, задаваемые ITM3-картам, не должны дублироваться в сети или, при отсутствии свободных адресов, необходимо задать адреса другого уровня. Необходимо задать маску сети и IP адрес Internet шлюза (маршрутизатора).

32х битная маска адреса используется в IP для того, чтобы указать какие биты IP-адреса используются для адресации внутри сети.

Шлюзом называется устройство, которое занимается маршрутизацией пакетов между развязанными сетями. При необходимости совершения коммутации из одной IP-сети в другую шлюз сверяет IP-адрес карты ITM3, выдает ей по заданному правилу IP-адрес другой сети и направляет туда пакет с уже новым IP-адресом. То же самое происходит при поступлении обратного пакета. Вся эта процедура занимает доли миллисекунд.

Непосредственная смена настроек в ITM3-карте

Программирование функций ITM3 происходит в реальном режиме времени и не требует какой-либо дополнительной процедуры загрузки. Все изменяемые параметры вводятся в действие сразу после их изменения. Этот процесс отслеживается IPC-сообщениями, генерируемыми главным процессором MСР.

После изменения параметров сетевой карты ITM3 для их вступления в силу карту необходимо перезагрузить. Время готовности карты к работе после перезагрузки составляет около 3 минут.

При замене программного обеспечения карт SCP или LCP карта ITM3 выводится из обслуживания.

Процедуры программирования ITM3

Программирование карты ITM3 производится в следующих MMC:

MMC:831 VoIP Parameters

Параметры IP-протокола карты ITM3, количество каналов передачи факсов, номер CLIP-таблиц и принцип распределения входящих вызовов.

MMC:832 VoIP Code Programming

Таблицы анализа, модификации набираемого по VOIP-номера и выбора маршрута направления вызова по IP.

MMC:833 VoIP Address Table

Задание IP-адресов получателей вызовов.

MMC:834 VoIP Options

Настройка используемых в VOIP функций сигнализации.

MMC:835 VoIP DSP Options

Кодек компрессии голоса для пакетной передачи речи и другие параметры, связанные с качеством передачи речи.

MMC:836 VoIP Gatekeeper Options

Параметры, необходимые для соединения системы с привратником.

Пример программирования ITM3

При программировании VoIP-сети необходимо анализировать всю структуру сети и способы коммутаций в целом. Какая-либо неточность, допущенная на одном из узлов, может привести к неверному функционированию всей сети.

Необходимо определить следующие области программирования:

- Программирование групп внешних линий, LCR и т.д.
- Распределение входящих вызовов
- Исходящая маршрутизация
- IP-адресация
- Взаимодействие LAN и WAN

В примере показан способ соединения 3 систем iDCS 500 по VoIP. Все узлы имеют 3 значную внутреннюю нумерацию и все находятся в одном поле IP-адресов. Все системы подключены к Internet через Firewall, не обозначенный на рисунке. Примеры настроек для наглядности приведены при программировании системы с PC программным обеспечением SAPM_PCMMC.

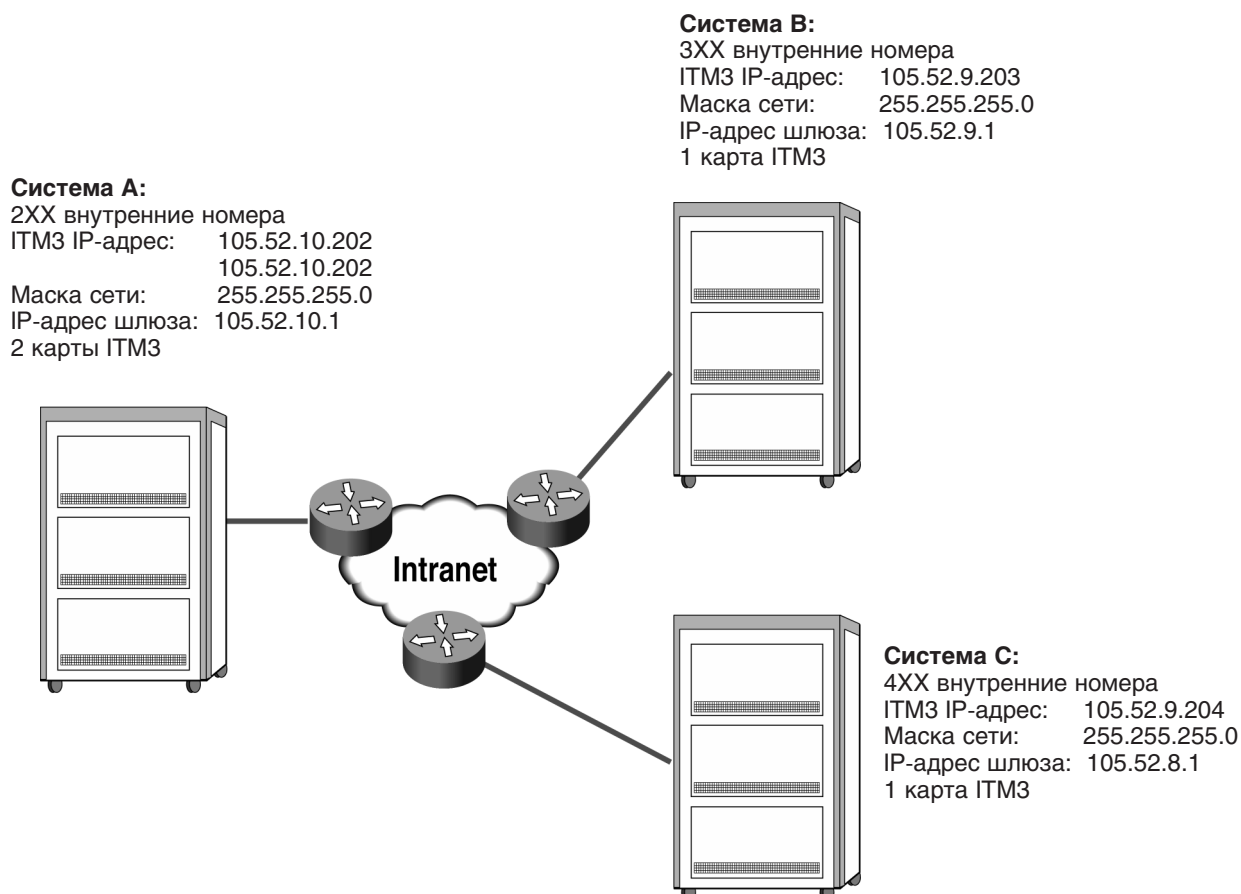

MMC:831 VoIP Parameters

В коде задаются параметры IP-протокола карты ITM3 и число каналов, доступных для передачи факсов. CLIP-таблица позволяет выбрать CLIP-номера, посылаемые системой в Internet.

- **IP ADDRESS:** IP-адрес карты ITM3. Пример ввода IP-адреса с системного телефона: 192.052.010.002 (По умолчанию: 168.219.76.101).



После изменения IP-адреса карта ITM3 должна быть перезагружена.

- **SUBNET MASK:** Сетевая маска. Пример ввода с системного телефона: 255.255.255.000. (По умолчанию: 255.255.255.0)

- **GATEWAY:** IP-адрес Интернет шлюза или маршрутизатора. Пример ввода IP-адреса шлюза с системного телефона: 192.052.010.001. (По умолчанию: 168.219.76.1)

- **STS Period:** Частота опроса статуса IP-адресов удаленных узлов (Диапазон: 00~60 сек.)

- **MAX FAC CH:** Максимальное число каналов, доступных для передачи факсов по IP-протоколу T.38. (По умолчанию: 0). Для передачи факсов могут быть использованы только 8 каналов карты ITM3.

- **CLIP:** Назначение используемой CLIP-таблицы, задаваемой в MMC:323. Если установлено NONE, то будет посылаться номер из MMC:405.

- **VoIP MODE:** Режим распределения входящих вызовов. (По линиям FOLLOW TRK RING в соответствии с MMC:406. FOLLOW DID TRANS по DID-таблицам из MMC:714 или входящее номера соответствуют внутренним номерам системы — FOLLOW INCOM DGT).

MMC:831 VoIP PARAMETERS**Система А**

Cabinet No	Slot No	IP Address				Subnet Mask				Gateway Address				STS Period	FAX Count	CLIP Table	VOIP Mode	Card Version
2	2	105	52	10	201	255	255	255	0	105	52	10	1	5	0	1	TRK RING	
2	3	105	52	10	202	255	255	255	0	105	52	10	1	5	4	2	DID TRANS	

↑
Задаются IP-параметры для каждой ITM3-карты

↑
Период проверки статуса (0~60 sec). По умолчанию 0 — не проверять

↑
Максимальное число каналов FAX

↑
Номер CLIP-таблицы

↑
Режим распределения входящих вызовов

Система В

Cabinet No	Slot No	IP Address				Subnet Mask				Gateway Address				STS Period	FAX Count	CLIP Table	VOIP Mode	Card Version
2	2	105	52	9	203	255	255	255	0	105	52	9	1	5	2	1	DID TRANS	

Система С

Cabinet No	Slot No	IP Address				Subnet Mask				Gateway Address				STS Period	FAX Count	CLIP Table	VOIP Mode	Card Version
2	2	105	52	9	204	255	255	255	0	105	52	8	1	5	2	1	DID TRANS	

MMC:832: VoIP

В коде задаются таблицы анализа, модификации набираемого по VOIP-номера и выбора маршрута направления вызова по IP.

Код удаленного узла в нашем случае не удаляется, что дает возможность прозрачной нумерации по всей корпоративной сети.

- **ACCESS CODE:** Цифры набираемого номера, по которым будет приниматься решение о маршруте. Всего может быть задано максимум 63 комбинации цифр (00 ~ 62). Каждая комбинация может содержать до 8 цифр.

- **CODE LENGTH:** Количество цифр, по которому будет принято решение о маршруте направления вызова.

- **DEL LENGTH:** Количество удаляемых первых цифр номера.

- **INSERT CODE:** Добавляемые в начале номера цифры. Например, на удаленном узле для выхода в сеть общего пользования необходимо добавить код 9.

- **IP TABLE 1:** Номер таблицы IP-адресов удаленного узла (00~30). Каждая таблица одного направления может содержать до 32 IP адресов (00~31).

- **IP TABLE 2:** Альтернативная таблица IP адресов. Используется при недоступности связи по IP TABLE 1.

- **IP START:** Номер IP-адреса в таблице. Данная опция применяется в том случае, когда на одном удаленном узле применяется несколько VoIP-шлюзов для направления большого трафика из Интернет. Для распределения нагрузки между этими VoIP-шлюзами в таблице IP-адресов с разных направлений можно выбирать приоритетный IP-адрес. При его занятости система начнет перебирать все доступные в выбранной IP-таблице адреса последовательно.

Например, в одной IP-таблице в качестве получателя вызова задано два IP-адреса. Но в одной системе приоритетным IP START задан адрес 01, а в другой — 02. следовательно, одна система в первую очередь будет направлять вызовы на первый удаленный шлюз, а вторая — на второй, равномерно распределяя нагрузку на оба шлюза на дальнем узле.

- **GK USE:** Использование для набранного номера маршрутизатора привратника GateKeeper. В таком случае выбор IP-адреса из таблиц IP TABLE и IP TABLE 2 не производится. Вызов для получения маршрута будет отправлен на IP-адрес GateKeeper.

Пример структуры таблицы MMC:832 VoIP Code при установках по умолчанию:

Table No	Access Code	Length	Delete	Insert Code	IP Index1	IP Index2	IP Start	GK Use
0	0	1	1		0		0	No
1	1	1	1		0		0	No
2	2	1	1		0		0	No
3	3	1	1		0		0	No
4	4	1	1		0		0	No
5	5	1	1		0		0	No
6	6	1	1		0		0	No
7	7	1	1		0		0	No
8	8	1	1		0		0	No
9	9	1	1		0		0	No
10		0	0		0		0	No
11		0	0		0		0	No
12		0	0		0		0	No
13		0	0		0		0	No
14		n	n		n		n	No

↑
Порядковый номер комбинации

↗
Альтернативная таблица IP-адресов, используемая в случае недоступности адресов в IP Table 1

↗
Точка начала поиска IP-адреса в таблице MMC:833. По умолчанию система будет искать IP-адрес в таблице, начиная с точки 0

↗
Необходимость использования GateKeeper

Программирование MMC:832 VoIP Code

Система А

Table No	Access Code	Length	Delete	Insert Code	IP Index1	IP Index2	IP Start	GK Use
0	3	1	0		0		0	No
1	4	1	0		1		0	No
2	2	1	0		2		0	No
3		1	0				0	No
4		1	0				0	No
5		1	0				0	No
6		1	0				0	No
7		1	0				0	No
8		1	0				0	No
9		1	0				0	No
10			0				0	No
11			0				0	No
12			0					No
13			0					No
14			n					No

Собственный код доступа включен для совершения тестового вызова на себя

Ни одна цифра не удаляется, так как первая цифра внутреннего номера совпадает с кодом узла

Система В

Table No	Access Code	Length	Delete	Insert Code	IP Index1	IP Index2	IP Start	GK Use
0	3	1	0		0		0	No
1	4	1	0		1		0	No
2	2	1	0		2		0	No
3		1	0				0	No
4		1	0				0	No
5		1	0				0	No
6		1	0				0	No
7		1	0				0	No
8		1	0				0	No
9		1	0				0	No
10			0				0	No
11			0				0	No
12			0					No
13			0					No
14			n					No

Система С

Table No	Access Code	Length	Delete	Insert Code	IP Index1	IP Index2	IP Start	GK Use
0	3	1	0		0		0	No
1	2	1	0		1		0	No
2	4	1	0		2		0	No
3		1	0				0	No
4		1	0				0	No

MMC:833: VoIP IP Table

Задание IP-адресов получателей вызовов в зависимости от набранного номера, который был проанализирован в MMC:832. Доступна 31 таблица по 32 записи в каждой. В выбранную таблицу, начиная с ячейки 0, вносятся IP-адреса получателя вызова по этому выбранному маршруту.

В примере используется 3 кода удаленных узлов, соответственно заполняются таблицы 0,1 и 2.

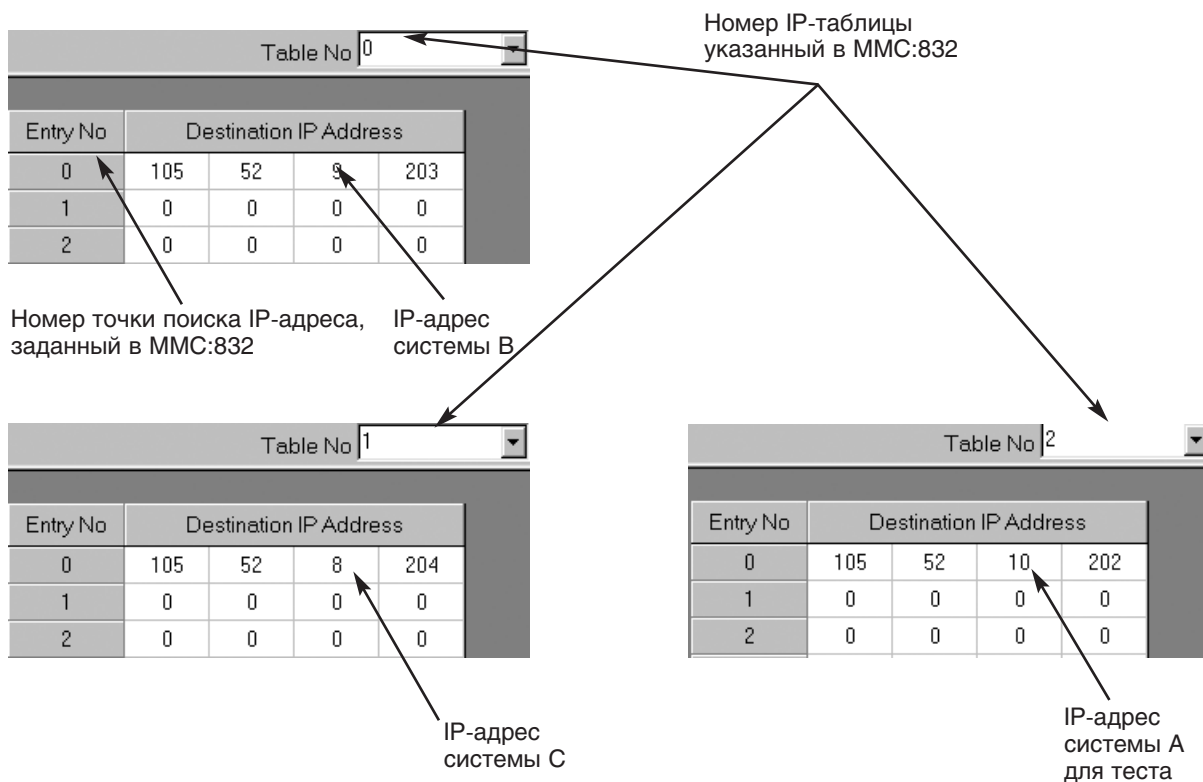
Система А

Система В

Table No 0

Entry No	Destination IP Address			
0	105	52	10	202
1	0	0	0	0
2	0	0	0	0

IP-адрес системы А

Table No 1

Entry No	Destination IP Address			
0	105	52	8	204
1	0	0	0	0
2	0	0	0	0

IP-адрес системы С

Table No 2

Entry No	Destination IP Address			
0	105	52	9	203
1	0	0	0	0
2	0	0	0	0

IP-адрес системы В для теста

Система С

Table No 0

Entry No	Destination IP Address			
0	105	52	10	202
1	0	0	0	0
2	0	0	0	0

IP-адрес системы А

Table No 1

Entry No	Destination IP Address			
0	105	52	9	203
1	0	0	0	0
2	0	0	0	0

IP-адрес системы В

Table No 2

Entry No	Destination IP Address			
0	105	52	8	204
1	0	0	0	0
2	0	0	0	0

IP-адрес системы С для теста

MMC:834 VoIP Options

Настройка используемых в VOIP функций. Установки в данном коде распространяются на все карты ITM3, установленные в системе.

- **H.323 FAST START SETUP:** Использование протокола H.323 Fast Start.

- **GATEWAY CALL ID:** Номер идентификации карты ITM3 как VOIP-шлюза. Номер может содержать до 4 цифр.

- **CALLER ID TYPE:** Тип посылаемого Caller ID-номера. Доступно 3 типа. При ANI режиме посылается номер, заданный в MMC:323 или, если он не задан, то номер из MMC:405. IP означает отправку в качестве Caller.

- **ID IP адреса карты ITM3.** Gateway ID отправка 4-значного номера GATEWAY CALL ID.

- **INCOMING CHANNEL SELECTION:** Выбор VOIP-каналов на карте ITM3 при поступлении вызова из Интернет. Каналы могут занимать последовательно с первого свободного SEQUENTIAL или по кругу DISTRIBUTE.

- **DTMF GENERATION:** Доступно 4 режима передачи DTMF-сигналов. Inband — в разговорном тракте, Q931 — в пакете ISDN сигнализации, H.245 Signal — в тональном режиме с открытием виртуального канала, H.245 Numeric — в цифровом виде с открытием виртуального информационного канала.

- **FAX SIGNAL TYPE:** Выбор протокола для передачи сигнала факса. Доступен стандартный протокол T.38 или корпоративный протокол Samsung. По умолчанию используется протокол T.38.

- **SWITCH TO H.245:** В случае быстрого запуска указывает, будет или нет при создании H.245 канала использоваться канальная информация.

- **DEFAULT DIL:** Внутренний номер, на который будут поступать вызовы с DID-номеров, не описанных в MMC:714.

- **SNMP SERVER ID:** IP-адрес SNMP-сервера, контролирующего VOIP-сеть.

- **SIGNALLING PORT:** Указывает номер порта для RTP/RTCP-пакетов сигнализации H.323 и указывает диапазон номеров. Когда задан порт, может быть использовано пространство номер порта плюс 4 * число каналов VoIP. По умолчанию используется порт 10000.

- **STATUS PORT:** Устанавливает диапазон номеров портов для обмена информацией о состоянии между картами ITM3. Может быть использовано пространство указанный порт +1. По умолчанию используется порт 20000.

· **WCS PORT:** Указывает порт для подключения терминала Web Call Service производства компании Samsung. По умолчанию используется порт 20010.

· **SIGK ACCESS PORT:** Указывает порт для подключения устройства управления шлюзом-привратником Samsung GateKeeper. Может быть использовано пространство указанный порт +1. По умолчанию используется порт 20020.

· **MAKE DEFAULT DB:** Данная опция предназначена для сброса установок карты ITM3 в состояние по умолчанию.



При сбросе в состояние по умолчанию будут обнулены данные для всех карт ITM3, установленных в системе!!! После выбора данной опции карты ITM3 должны быть перезагружены.

· **EARLY H245 MODE:** В случае отложенного запуска Slow Start указывает, будет или нет создаваться H.245-канал для вызывающего абонента, чтобы он слышал сигнал "Контроль посылки вызова" от вызываемой стороны.

· **RING BACK TONE:** Задается режим виртуальной подачи сигнала контрольной посылки вызова. DISABLE — выключено на момент отправки Q.931 сообщения SETUP или на момент получения Q.931 сообщения ALERT.

· **Q931 NO ANS TIME:** Время отбоя вызова при отсутствии ответа — CONNECT в сигнализации Q.931.

· **ISP TYPE:** Тип Интернет-оператора

· **FASILITY TYPE:** Включение дополнительных видов обслуживания. NORMAL — нормальный. NO REQ — без запроса.

· **RELAY RBT:** Данная опция позволяет переключиться с виртуальной подачи сигнала контрольной посылки вызова на реальную по сообщению H.245.

· **WARNING DEST:** Направление звонка при недоступности VOIP сети.

Программирование MMC:834 VoIP Options

Item	Value
Fast Setup	Disable
GW CID	1234
Bill Type	STANDARD
CID Type	ANI
Incom Type	Distribute
DTMF Type	H245 Signal
FAX Signal	T.38
H245 Switch	Enable
DCP Number	
Signal Port	10000
Status Port	20000
DTMF Port	20010
TFTP Port	20020
Early H245 Mode	No
Ringback Tone	Disable
Q931 NoAns Time	0
ISP Type	Normal
Facility Type	Normal
Relay RingBack	No
Warning Dest	

Fast Setup = Q.931a Использование для соединения сигнализации Q.931
No Fast Setup = Q.931aH.245a
Использование для соединения протокола H.245

Числовой идентификатор карты ITM3

Тип тарификации

При использовании режима INBAND длительность DTMF-сигналов задается в MMC:503

Включение протокола H.245 в режиме Fast Start, если включено, то DTMF Type должен быть H.245

Диапазон портов H.323, которые должны быть прозрачны для firewall

MMC:835: VoIP DSP Options

В данном MMC задается кодек компрессии голоса для пакетной передачи речи и другие параметры, связанные с качеством передачи речи. Установки распространяются на все карты ITM3 системы.

- **AUDIO CODEC:** Выбор кодека VoIP. 1.G.711 (64K), 2.G.723.1 (6.3K), 3.G.729A (8K), 3.G.729 (8K).

- **ECHO CANCELLATION:** Включение/выключение функции эхоподавления. Эхо подавление — это удаление эхосигнала, возникающего из-за отражения передаваемого голосового сигнала.

- **SILENCE SUPPRESSION:** Подавление пауз позволяет избежать генерации пакетов, содержащих тишину, за счет распознавания пауз в речи. Параметр включает/выключает функцию.

- **INPUT FILTER:** Голосовой фильтр перед кодированием. Всегда должен быть включен.

- **OUTPUT FILTER:** Голосовой фильтр после кодирования. Всегда должен быть включен.
- **INPUT GAIN:** Уровень ИКМ сигнала поступающего на кодирование в VoIP-сет.. Диапазон — 31dB~31dB (0~63).
- **VOICE VOLUME:** Уровень усиления голосового сигнала после раскодирования. Диапазон — 31dB~31dB (0~63).
- **MULTI FRAME COUNTER:** Устанавливает количество голосовых пакетов передаваемых по сети под одним заголовком. Голосовые пакеты накапливаются до указанного в этом параметре числа, и потом передаются как один пакет. Диапазон - 1~12.
- **JITTER OPTION:** Устанавливает коэффициент буферизации джиттера, который необходим для ИКМ-обработки поступающих из сети IP голосовых пакетов. Если он меньше 4 — нейтрализуется потеря пакетов. Если он больше 4 — нейтрализуется задержка пакетов. Диапазон — 00~12.
- **RTP DELAY LIMIT:** Устанавливает предел задержки для голосовых пакетов, принимаемых по RTP. Превышение этого предела во время соединения используется как основа для определения ошибок в сети и перенаправления вызовов в ТФОП.
- **RTP LOSS LIMIT:** Устанавливает максимальный процент потерь голосовых пакетов, получаемых по RTP. Превышение этого предела во время соединения используется как основа для определения ошибок в сети и перенаправления вызовов в ТФОП. Диапазон — 00~25 %.
- **RTP CHECK PERIOD:** Устанавливает интервал проверки потерь пакетов. Диапазон — 00~25 сек.
- **RTP OVERCOUNT LIMIT:** Устанавливает количество ситуаций превышения пределов RTP Delay Limit или RTP Loss и служит для определения ошибок в сети. Диапазон — 0~3.
- **MAX JITER DELAY:** Максимальное время удержания пакета в буфере джитер. Диапазон — 010мсек.~300мсек.
- **MIN JITER DELAY:** Минимальное время удержания пакета в буфере джитер. Диапазон — 010мсек.~300мсек.
- **DTMF TRANS ROUTE:** Перетрансляция DTMF-сигналов.
- **FAX ERR CORRECT:** Возможность коррекции ошибок при передаче факсов по протоколу T.38.

MMC:835 VoIP DSP Options Установки по умолчанию

Item	Value
Audio Codec	G.723.1
Echo Cancellation	Enable
Slience Suppression	Enable
High Pass Filter	Enable
Post Filter	Enable
Input Gain	23
Voice Volume	34
Multiframe Counter	3
Jitter Option Factor	7
RTP Delay Limit (ms)	600
RTP Loss Limit (%)	10
RTP Loss Check (sec)	10
RTP Overlimit Count	1
Max Jitter Delay (10ms)	1
Min Jitter Delay (10ms)	1
FAX Error Correct	Disable
DTMF Trans Route	Disable

- Уровень ИКМ-сигнала, поступающего на кодирование в VoIP-сеть
- Уровень усиления голосового сигнала после раскодирования
- Параметры, отслеживающие качество работы сети
- Включение протокола коррекции ошибок передачи факса

MMC:836: VoIP Gatekeeper Options

В данном MMC задаются параметры соединения системы с Привратником.

- **GK CONNECT:** Указывает, устанавливать ли соединение с Привратником.
- **GK TYPE:** Указывает производителя Привратника. SIGK — при использовании GK Samsung, GK IP. Other GK — при использовании иного GK.
- **GK IP ADDR:** IP-адрес Привратника.
- **GK NAME:** H.323-псевдоним Привратника. Имя GK может содержать до 16 символов.
- **GW H.323 ID:** Определяет, чтобы H.323 ID использовался как идентификатор карты ITM3 для регистрации с Привратником. Имя GW H.323 ID может содержать до 16 символов.

· **GW E.164 NUMBER:** Определяет, чтобы E.164 номер использовался как идентификатор карты ITM3 для регистрации с Привратником. Номер GW E.164 NUMBER может содержать до 16 цифр.

· **RAS MANUAL:** Enable — установить соединеник с Привратником избирательно на основе анализа префиксов и флажков в таблице VoIP Routing Table. Disable — автоматическая регистрация с Привратником на основе параметров в этом MMC.

· **GK ROUTING:** Определяет, анализировать ли префиксы в таблице VoIP Routing Table или вся задача трансляции номеров передается Привратнику.

Cabinet No	2	
Slot No	2	3
GK Connect	Disable	Disable
GK Type	SIGK	SIGK
GK Address		
GK Name		
GW H323		
GW E164		
GK Routing	Disable	Disable
RAS Manual	Disable	Disable

ГЛАВА 3

ПРОЦЕДУРЫ

ПРОГРАММИРОВАНИЯ

ММС:100 STATION LOCK БЛОКИРОВКА АППАРАТА

Описание

Системный администратор или технический специалист блокирует или разблокирует отдельные аппараты или все станции одновременно при помощи следующих функций:

0	UNLOCKED	Разблокировать заблокированную станцию
1	LOCKED OUT	Запрет исходящих вызовов
2	LOCKED ALL	Заблокированы все функции аппарата

Используемые клавиши

КЛАВИШИ "+" / "-" (VOLUME [+] / [-])	Перемещение по пунктам меню
ЦИФРОВАЯ КЛАВИАТУРА (KEYPAD)	Ввод данных
"ГИБКИЕ" КЛАВИШИ (SOFT KEYS)	Перемещение курсора влево и вправо
SPK	Сохранение данных и переход к следующему ММС-коду
HOLD	Удаление последнего введенного символа
ANS/RLS	Выбор всех аппаратов (ALL)

Порядок действий

1. Нажмите TRSF 100.
На дисплее появится:
2. Наберите номер аппарата (например, 205).
-или-
Клавишами "+" или "-" выберите аппарат. Переместите курсор нажатием правой "гибкой" клавиши.
-или-
Выберите сразу все аппараты клавишей ANS/RLS.
3. Введите 0 — разблокировать или 1 — заблокировать станцию (в примере: 1 — заблокировано).
-или-
Выберите нужный параметр клавишами "+" или "-".
Смену параметров можно производить нажатием левой или правой "гибкой" клавиши.
4. Для сохранения изменений и выхода из программирования нажмите клавишу TRSF.
-или-
Для сохранения изменений и перехода к следующему ММС-коду нажмите клавишу SPK.

[201] STN LOCK
UNLOCKED

[205] STN LOCK
UNLOCKED

[ALL] STN LOCK
?

[205] STN LOCK
LOCKED OUT

Значение по умолчанию:

Сопутствующие темы:

Все аппараты разблокированы

Программирование на уровне пользователя системного телефона

ММС:101 CHANGE USER PASSCODE ПАРОЛЬ ПОЛЬЗОВАТЕЛЯ

Описание

Пользователи системных телефонов могут устанавливать или изменять свои персональные пароли. Пароль используется для доступа к УАТС в обход запрета на набор номеров и для получения доступа к функции DISA.

При необходимости системный администратор может вернуть пароль любого системного телефона в исходное состояние — "1234".

С помощью этого ММС-кода нельзя узнать текущее значение пароля.



Пароли по умолчанию не позволяют выходить на внешние линии в обход запрета на набор номеров и использовать функцию DISA.

Используемые клавиши

КЛАВИШИ "+" И "-" (VOLUME [+] / [-])	Перемещение по пунктам меню
ЦИФРОВАЯ КЛАВИАТУРА (KEYPAD)	Ввод данных
"ГИБКИЕ" КЛАВИШИ (SOFT KEYS)	Перемещение курсора влево и вправо
SPK	Сохранение данных и переход к следующему ММС-коду
HOLD	Удаление последнего введенного символа

Порядок действий

1. Нажмите TRSF 101.
На дисплее появится:
2. Наберите номер системного телефона (например, 205).
-или-
Клавишами "+" или "-" выберите номер системного телефона. Переместите курсор нажатием правой "гибкой" клавиши.
3. Для возврата пароля в состояние по умолчанию нажмите клавишу HOLD.
4. Для сохранения изменений и выхода из программирования нажмите клавишу TRSF.
-или-
Для сохранения изменений и перехода к следующему ММС-коду нажмите клавишу SPK.

Значение по умолчанию:

Пароли всех станций = 1234

Сопутствующие темы:

ММС:100 Блокировка аппарата

MMC:102 CALL FORWARD ПЕРЕНАПРАВЛЕНИЕ ВЫЗОВА

Описание

Перенаправление звонков с данного аппарата на другой аппарат можно установить сразу или указать телефон-адресат перенаправления для его использования позднее.

В системе DCS Compact II предусмотрено пять видов перенаправления: перенаправление всех звонков (FORWARD ALL), при отсутствии ответа (FORWARD NO ANSWER), при занятом аппарате (FORWARD BUSY), на свой аппарат (FORWARD FOLLOW ME) и на внешний номер (FORWARD EXTERNAL). Дополнительный вид перенаправления — при занятом аппарате / отсутствии ответа (FORWARD BUSY/NO ANSWER) позволяет использовать два вида перенаправления одновременно. В каждом случае необходимо указать телефоны-адресаты.

0 = FORWARD CANCEL

1 = ALL CALL

2 = BUSY

3 = NO ANSWER

4 = BUSY / NO ANSWER

5 = Недоступно

6 = EXT

7 = FORWARD DND

В корпоративной сети, при объединении систем по Q-SIG, устанавливаются специальные типы перенаправления — 8, 9, * и #.

8 = CFU Call Forward Unconditional (Доступно только по сети)

9 = CFB Call Forward Busy (Доступно только по сети)

* = CFNR Call Forward No Response (Доступно только по сети)

= CFB / CFNR (Доступно только по сети)

Используемые клавиши

КЛАВИШИ "+" и "-" (VOLUME [+] / [-])

Перемещение по пунктам меню

ЦИФРОВАЯ КЛАВИАТУРА (KEYPAD)

Ввод данных

"ГИБКИЕ" КЛАВИШИ (SOFT KEYS)

Перемещение курсора влево и вправо

SPK

Сохранение данных и переход к следующему MMC-коду

HOLD

Удаление последнего введенного символа

Порядок действий

1. Нажмите TRSF 102.

На дисплее появится:



[201] FORWARD
0:FORWARD CANCEL

2. Наберите номер аппарата (например, 205).

-или-

Клавишами "+" или "-" выберите тип перенаправления.

Переместите курсор нажатием правой "гибкой" клавиши.



[205] FORWARD
0:FORWARD CANCEL

3. Наберите номер телефона-адресата перенаправления (например, 201).

-или-

Клавишами "+" или "-" выберите адресат перенаправления. Переместите курсор нажатием правой "гибкой" клавиши.

4. Если Вы хотите, чтобы перенаправление вызовов началось сразу по завершении программирования, нажмите 1 — YES. Если же Вы намерены использовать данную функцию с указанным адресатом позже, нажмите 0 — NO.

-или-

Клавишами "+" или "-" выберите YES или NO. Для перехода к шагу 2 нажмите правую "гибкую" клавишу.

5. Для сохранения изменений и выхода из программирования нажмите клавишу TRSF.

-или-

Для сохранения изменений и перехода к следующему ММС-коду нажмите клавишу SPK.



[205] FORWARD
1:ALL CALL:None



[205] FORWARD
1:ALL CALL:201



[205] FORWARD
CURRENTLY SET: YES

Значение по умолчанию:

Нет данных

Сопутствующие темы:

ММС:301 Класс сервиса аппарата

ММС:501 Системные таймеры

ММС:502 Таймеры аппаратов

ММС:701 Опции классов сервиса

ММС:722 Индивидуальное назначение клавиш

ММС:723 Программирование шаблона клавиш

ММС:103 SET ANSWER MODE РЕЖИМ ОТВЕТА

Описание

Системный телефон или консоль (АОМ) имеют три режима ответа, которые устанавливаются индивидуально системным администратором:

- 0. RING: Телефон звонит одним из восьми возможных видов звонка. Пользователь аппарата может ответить на звонок, нажав клавишу ANS/RLS или подняв трубку.
- 1. AUTO: После короткого предупреждающего тона звонок переводится на спикерфон. Если звонок переводится с внешней линии на аппарат, работающий в режиме AUTO ANSWER, телефон будет звонить, пока пользователь не нажмет SPK или снимет трубку.
- 2. VOICE: Системный телефон не звонит. После короткого предупреждающего тона Вы услышите звонящего через спикерфон. Чтобы ответить ему, нажмите SPK или снимите трубку.

Используемые клавиши

КЛАВИШИ "+" И "-" (VOLUME [+] / [-])	Перемещение по пунктам меню
ЦИФРОВАЯ КЛАВИАТУРА (KEYPAD)	Ввод данных
"ГИБКИЕ" КЛАВИШИ (SOFT KEYS)	Перемещение курсора влево и вправо
SPK	Сохранение данных и переход к следующему ММС-коду
HOLD	Удаление последнего введенного символа
ANS/RLS	Выбор всех аппаратов (ALL)

Порядок действий

1. Нажмите TRSF 103.
На дисплее появится:
2. Наберите номер аппарата (например, 205).
-или-
Клавишами "+" или "-" выберите системный телефон.
Переместите курсор нажатием правой "гибкой" клавиши.
-или-
Выберите сразу все аппараты клавишей ANS/RLS.
3. Выберите режим ответа, нажав 0, 1 или 2.
-или-
Клавишами "+" или "-" выберите режим ответа. Нажатие правой "гибкой" клавиши вернет Вас к шагу 2.
4. Для сохранения изменений и выхода из программирования нажмите клавишу TRSF.
-или-
Для сохранения изменений и перехода к следующему ММС-коду нажмите клавишу SPK.

[201] ANS MODE
RING MODE

[205] ANS MODE
RING MODE

[ALL] ANS MODE
?

[205] ANS MODE
VOICE ANNOUNCE

Значение по умолчанию:

Все системные телефоны звонят

Сопутствующие темы:

ММС:111 Тон звонка

MMC:104 STATION NAME
ИМЯ АППАРАТА**Описание**

Каждый аппарат системы получает собственное имя, присваиваемое ему системным администратором и состоящие не более чем из 11 символов.

Имена записываются с клавиатуры (KEYPAD). Каждое повторное нажатие клавиши приводит к набору одного из элементов соответствующей строки таблицы. Переводом курсора осуществляется переход к следующему символу.

Например, имя аппарата "SAM SMITH". Нажав клавишу "7" четыре раза, введите букву "S". Чтобы ввести букву "A", один раз нажмите клавишу "2". Используя приведенную ниже таблицу, закончите ввод имени. Нажатие клавиши "A" переключает режимы ввода заглавных / строчных букв. Клавиша "A" — это программируемая кнопка №19 на системном телефоне.



Если очередной символ вводится нажатием той же клавиши, что и предыдущий, нажмите клавишу "+", и курсор переместится на одну позицию вправо.

Клавиша	Количество нажатий				
	1	2	3	4	5
0	Q	Z	.)	0
1	Пробел	?	,	!	1
2	A	B	C	@	2
3	D	E	F	#	3
4	G	H	I	\$	4
5	J	K	L	%	5
6	M	N	O	^	6
7	P	Q	R	S	7
8	T	U	V	*	8
9	W	X	Y	Z	9
*	:	=	[]	*

Клавишей # можно вводить следующие специальные символы: #, пробел, &, !, :, ?, ., ,, %, \$, -, <, >, /, =, [,], @, ^, (,), _, +, {, }, |, ;, ", @, ', и \.

Используемые клавиши

КЛАВИШИ "+" и "-" (VOLUME [+]/[-])

Перемещение по пунктам меню

ЦИФРОВАЯ КЛАВИАТУРА (KEYPAD)

Ввод данных

"ГИБКИЕ" КЛАВИШИ (SOFT KEYS)

Перемещение курсора влево и вправо

SPK

Сохранение данных и переход к следующему MMC-коду

HOLD

Удаление последнего введенного символа

A

Клавиша 19. Переключение режимов ввода заглавных / строчных букв.

Порядок действий

1. Нажмите TRSF 104.
На дисплее появится:

[201] STN NAME

2. Наберите номер аппарата (например, 205).
-или-
Клавишами "+" или "-" выберите аппарат. Переместите курсор нажатием правой "гибкой" клавиши.

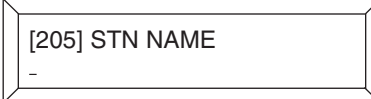

```
[205] STN NAME  
_
```

3. Введите имя аппарата, действуя так, как описано выше.
Для перехода к шагу 2 нажмите правую "гибкую" клавишу.
4. Для сохранения изменений и выхода из программирования нажмите клавишу TRSF.

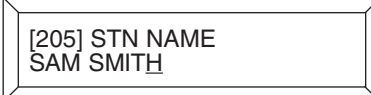

```
[205] STN NAME  
SAM SMITH_
```

- или-
Для сохранения изменений и перехода к следующему ММС-коду нажмите клавишу SPK.

Значение по умолчанию: **Нет данных**
Сопутствующие темы: **Нет**

ММС:105**STATION SPEED DIAL
ИНДИВИДУАЛЬНЫЙ СПИСОК БЫСТРОГО НАБОРА****Описание**

Список номеров быстрого набора для индивидуального использования с любого аппарата составляет системный администратор. Программирование списков быстрого набора для аналоговых телефонов осуществляется только так, пользователи этих телефонов не имеют возможности самостоятельно запрограммировать свои аппараты. При помощи кода ММС:606 системный администратор может расширить индивидуальные списки для каждого пользователя до 50 номеров. Ячейки списка нумеруются от 00 до 49. Каждый номер быстрого набора состоит из кода доступа к внешней линии или группе внешних линии, разделителя и номера. Номер должен состоять не более чем из 24 символов, среди которых могут быть только цифры от 0 до 9, * и # . После того, как система распознала правильно набранный код доступа к внешней линии или группе внешних линии, разделитель вводится автоматически.

Используемые клавиши

КЛАВИШИ "+" и "-" (VOLUME [+]/[-])	Перемещение по пунктам меню
ЦИФРОВАЯ КЛАВИАТУРА (KEYPAD)	Ввод данных
"ГИБКИЕ" КЛАВИШИ(SOFT KEYS)	Перемещение курсора влево и вправо
SPK	Сохранение данных и переход к следующему ММС-коду
HOLD	Удаление последнего введенного символа
B	Ввод "флэш"-сигнала "F"
C	Ввод паузы "P"
D	Ввод переключения импульсного/тонового режимов "C"
E	Маскирование/демаскирование последующих символов (выглядит как [" и "])
F	Переход к ММС:106 в поле для ввода имени программируемого номера быстрого набора



Клавиша "B" - это клавиша №20 на системном телефоне.
 Клавиша "C" - это клавиша №21 на системном телефоне.
 Клавиша "D" - это клавиша №22 на системном телефоне.
 Клавиша "E" - это клавиша №23 на системном телефоне.
 Клавиша "F" - это клавиша №24 на системном телефоне.

Порядок действий

1. Нажмите TRSF 105.
На дисплее появится:
2. Наберите номер аппарата (например, 205).

-или-

Клавишами "+" или "-" выберите аппарат. Переместите курсор нажатием правой "гибкой" клавиши.

[201] SPEED DIAL
00 :

[205] SPEED DIAL
00:

Если на выбранном аппарате нет списка быстрого набора, на дисплее появится следующее сообщение: Следует выбрать другой аппарат.

[205] SPEED DIAL
NO SPEED BLOCK

3. Наберите номер ячейки списка номеров (например, 05)
-или-

Клавишами "+" или "-" выберите ячейку списка. Переместите курсор нажатием правой "гибкой" клавиши.

[205] SPEED DIAL
05:_

4. Введите код доступа к внешней линии (например, 9), а затем номер телефона (например, 4264100).

-или-

Нажатием "гибкой" клавиши верните курсор к шагу 2.

-или-

Нажатием "гибкой" клавиши верните курсор к шагу 3.

Для удаления символа нажмите клавишу HOLD.

Если Вы сделали ошибку, нажмите клавишу "-" и вернитесь на шаг назад.

5. Чтобы перейти к коду ММС:106, нажмите клавишу "F".

-или-

Для сохранения изменений и выхода из программирования нажмите клавишу TRSF.

-или-

Для сохранения изменений и перехода к следующему ММС-коду нажмите клавишу SPK.

[205] SPEED DIAL
05 : 9-4264100_

Значение по умолчанию:

Нет данных

Сопутствующие темы:

ММС:106 Имя номера быстрого набора

ММС:606 Расширение персональных списков быстрого набора

ММС:106 STATION SPEED DIAL NAME

ИМЯ НОМЕРА БЫСТРОГО НАБОРА

Описание

Каждому персональному номеру быстрого набора может быть присвоено имя, состоящее не более чем из 11 символов. Это позволяет пользователю системного телефона выбирать номера по соответствующему имени, что облегчает их идентификацию.

Имена записываются с клавиатуры (KEYPAD). Каждое повторное нажатие одной клавиши приводит к набору одного из элементов соответствующей строки таблицы. Переводом курсора осуществляется переход к следующему символу.

Допустим, имя аппарата "SAM SMITH". Нажав клавишу "7" три раза Вы введете букву "S". Чтобы ввести букву "A", один раз нажмите клавишу "2". Используя приведенную ниже таблицу, закончите ввод имени. Нажатие клавиши "A" переключает режимы ввода заглавных / строчных букв. Клавиша "A" - это программируемая кнопка №19 на системном телефоне.



Если очередной символ вводится нажатием той же клавиши, что и предыдущий, нажмите клавишу "+", и курсор переместится на одну позицию вправо.

Клавиша	Количество нажатий				
	1	2	3	4	5
0	Q	Z	.)	0
1	Пробел	?	,	!	1
2	A	B	C	@	2
3	D	E	F	#	3
4	G	H	I	\$	4
5	J	K	L	%	5
6	M	N	O	^	6
7	P	Q	R	S	7
8	T	U	V	*	8
9	W	X	Y	Z	9
*	:	=	[]	*

Клавишей # можно вводить следующие специальные символы: #, пробел, &, !, :, ?, ., ,, %, \$, -, <, >, /, =, [,], @, ^, (,), _, +, {, }, |, ;, ", @, ', и \.

Используемые клавиши

КЛАВИШИ "+" и "-" (VOLUME [+]/[-])	Перемещение по пунктам меню
ЦИФРОВАЯ КЛАВИАТУРА (KEYPAD)	Ввод данных
"ГИБКИЕ" КЛАВИШИ (SOFT KEYS)	Перемещение курсора влево и вправо
SPK	Сохранение данных и переход к следующему ММС-коду
HOLD	Удаление последнего введенного символа
A	Клавиша 19. Переключение режимов ввода заглавных / строчных букв.

Порядок действий

1. Нажмите TRSF 106.
На дисплее появится:
2. Наберите номер аппарата (например, 205).
-или-
Клавишами "+" или "-" выберите аппарат. Переместите курсор нажатием правой "гибкой" клавиши.
Если на выбранном аппарате нет списка быстрого набора, на дисплее появится следующее сообщение:
Необходимо выбрать другой аппарат.
3. Наберите номер ячейки списка номеров (например, 01).
-или-
Клавишами "+" или "-" прокрутите список номеров и выберите нужную ячейку. Переместите курсор нажатием правой "гибкой" клавиши.
4. Введите имя номера, действуя так, как описано выше.
Нажатие правой "гибкой" клавиши вернет Вас к шагу 2.
5. Для сохранения изменений и выхода из программирования нажмите клавишу TRSF.
-или-
Для сохранения изменений и перехода к следующему ММС-коду нажмите клавишу SPK.

[201] SPEED NAME
00 :

[205] SPEED NAME
00 :

[305] SPEED NAME
NO SPEED BLOCK

[205] SPEED NAME
01 : _

[205] SPEED NAME
01 : SAM SMITH_

Значение по умолчанию:

Нет данных

Сопутствующие темы:

ММС:105 Индивидуальный список быстрого набора

ММС:606 Расширение персональных списков быстрого набора

ММС:107

KEY EXTENDER ПРОСМОТР ФУНКЦИЙ КЛАВИШ АППАРАТА

Описание

Часто используемые функции для удобства можно присваивать определенной программируемой клавише системного телефона:

Клавиши функций	Назначение (параметр)
AB	Отсутствие (Номер аппарата)
ACC	Код учета разговора (000-999). Доступно только для L-версии
BOSS	Директор и Секретарь (1-4)
CR	Запись разговора в голосовую почту
CS	Статус вызова на UCD (Только для члена UCD-группы)
DIR	Набор по имени (1-3)
DP	Непосредственный перехват вызова (Номер аппарата или группы аппаратов)
DS	Прямой выбор внутреннего аппарата (Номер аппарата)
FWRD	Перенаправление вызова (0-5)
GPIK	Перехват вызова в группе (01-20)
IG	Вход/Выход из группы (Номер группы аппаратов)
MMPG	Поисковое оповещение (0-9,*)
MW	Ожидающее сообщение (Номер группы аппаратов)
PAGE	Оповещение (Зоны 0-9, *)
PARK	Парковка вызова (Зоны 0-9)
RP	Режим работы (1-6)
PSV	Просмотр статуса комнаты. Только для сервиса Hotel/Motel.
SG	Группа аппаратов (500-519)
SPD	Номера быстрого набора (00-49, 500-999)
SP	Управление группами равномерного распределения звонков (Номер UCD/ACD-группы)
VM	Доступ к почтовым ящикам (Номер аппарата или группу аппаратов)
VM	Доступ к почтовым ящикам (Номер аппарата или группу аппаратов)
VMMSG	Доступ к персональному почтовому ящику (Номер аппарата или группу аппаратов)
VT	Перевод вызова на Голосовую почту (Номер почтового ящика)
PMSG	Программируемые аппаратные сообщения (01-20)

Используемые клавиши

КЛАВИШИ "+" и "-" (VOLUME [+]/[-])	Перемещение по пунктам меню
ЦИФРОВАЯ КЛАВИАТУРА (KEYPAD)	Ввод данных
"ТИБКИЕ" КЛАВИШИ (SOFT KEYS)	Перемещение курсора влево и вправо
SPK	Сохранение данных и переход к следующему ММС-коду
HOLD	Удаление последнего введенного символа

Порядок действий

1. Нажмите TRSF 107.
На дисплее появится:
2. Наберите номер аппарата (например, 205).
-или-
Клавишами "+" или "-" выберите номер аппарата.
Переместите курсор нажатием правой "гибкой" клавиши.
3. Наберите номер клавиши (например, 18).
-или-
Выберите клавишу, прокручивая "+" или "-". Переместите курсор нажатием правой "гибкой" клавиши.
4. Клавишами "+" или "-" выберите функцию для данной клавиши. (См. таблицу.) Например, DS — прямой звонок.
Переместите курсор нажатием правой "гибкой" клавиши.
Введите параметр функции. Например, 207.
При необходимости повторите действия, начиная с пункта 2.
5. Для выхода из программирования нажмите клавишу TRSF.
-или-
Для перехода к следующему MMC-коду нажмите клавишу SPK.

[201] EXT (MAST)
01: CALL1 →

[205] EXT (MAST)
01: CALL1 →

[205] EXT (MAST)
18: DS →_

[205] EXT (MAST)
18: DS → DS207



Если при нажатии правой "гибкой" клавиши курсор не перемещается вправо, значит Вы пытаетесь присвоить назначение такой клавише, которой оно не может быть присвоено.

- Значение по умолчанию: **Нет данных**
- Сопутствующие темы: **MMC:720 Копирование состояния клавиш системного аппарата**
MMC:721 Сохранение назначения клавиш системного аппарата
MMC:722 Индивидуальное назначение клавиш системного аппарата
MMC:723 Программирование шаблона клавиш системных телефонов

ММС:108 STATION STATUS СТАТУС АППАРАТА

Описание

Этот ММС-код определяет статус аппарата:

0	PORT NO	Слот (BASE, OSLI, MISC, EX1-7) / Порт (1-16)
1	TYPE	Вид телефона
2	PICKUP GROUP	Нет, 01-99
3	SGR	Номер группы аппаратов
4	BOSS-SECR	Нет, 1-4
5	PAGE	Зона оповещения (1-4,*)
6	COS NO	Класс сервиса (1-30) для каждого режима работы системы (01-06)

Используемые клавиши

КЛАВИШИ "+" и "-" (VOLUME [+]/[-])	Перемещение по пунктам меню
ЦИФРОВАЯ КЛАВИАТУРА (KEYPAD)	Ввод данных
"ГИБКИЕ" КЛАВИШИ(SOFT KEYS)	Перемещение курсора влево и вправо
SPK	Сохранение данных и переход к следующему ММС-коду

Порядок действий

1. Нажмите TRSF 108.
На дисплее появится:
2. Наберите номер аппарата (например, 205).
-или-
Клавишами "+" или "-" выберите аппарат. Переместите курсор нажатием правой "гибкой" клавиши.
3. Нажмите клавишу от 0 до 6 и выберите желаемый статус аппарата в соответствии с приведенной выше нумерацией.
-или-
Выберите характеристику статуса клавишами "+" или "-". Правая "гибкая" клавиша вернет Вас к шагу 2.
4. Для сохранения изменений и выхода из программирования нажмите клавишу TRSE.
-или-
Для сохранения изменений и перехода к следующему ММС-коду нажмите клавишу SPK.



[201] STN STATUS
PORT#:C1-S03-P01

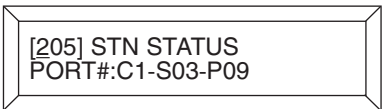

[205] STN STATUS
PORT#:C1-S03-P09



[205] STN STATUS
PICKUP GROUP: 01

Значение по умолчанию: **PORT NO:** **Порядковый номер порта**
TYPE: **Тип телефона**
PICKUP GROUP: 01

Сопутствующие темы:

SGR: Нет данных
BOSS-SECR: Нет данных
PAGE: Нет данных
COS NO: 01 Для всех режимов работы
MMC:301 Класс сервиса аппарата
MMC:302 Группы перехвата вызовов
MMC:303 Связь Директор / Секретарь
MMC:601 Назначение аппаратов в группы
MMC:604 Назначение системных аппаратов в зоны
внутреннего пейджинга
MMC:803 Группы арендаторов

MMC:109 DATE DISPLAY ФОРМАТ ИНДИКАЦИИ ВРЕМЕНИ

Описание

Индикация текущей даты и времени для отдельных аппаратов и для системы в целом может быть представлена в следующих форматах:

0	COUNTRY:	0 = ORIENTAL	ММ/ДД ДЕНЬ_НЕДЕЛИ	ЧЧ/ММ
		1 = WESTERN	ДЕНЬ_НЕДЕЛИ ДД МЕСЯЦ	ЧЧ/ММ
1	CLOCK:	0 = 12 HOUR	Отображает 1 час дня как 01:00	
		1 = 24 HOUR	Отображает 1 час дня как 13:00	
2	DISPLAY:	0 = UPPER CASE	Отображает Friday как FRI и March как MAR	
		1 = LOWER CASE	Отображает Friday как Fri и March как Mar	

Используемые клавиши

КЛАВИШИ "+" И "-" (VOLUME [+]/[-])	Перемещение по пунктам меню
ЦИФРОВАЯ КЛАВИАТУРА (KEYPAD)	Ввод данных
"ГИБКИЕ" КЛАВИШИ (SOFT KEYS)	Перемещение курсора влево и вправо
SPK	Сохранение данных и переход к следующему MMC-коду
HOLD	Удаление последнего введенного символа
ANS/RLS	Выбор всех аппаратов (ALL)

Порядок действий

1. Нажмите TRSF 109.
На дисплее появится:
2. Наберите номер аппарата (например, 205).
-или-
Клавишами "+" или "-" выберите аппарат. Переместите курсор нажатием правой "гибкой" клавиши.
-или-
Выберите сразу все аппараты клавишей ANS/RLS.
3. Выберите формат индикации, набрав соответствующую цифру от 0 до 2.
-или-
Выберите режим, перемещаясь клавишами "+" или "-" по списку режимов индикации. Переместите курсор нажатием правой "гибкой" клавиши.
4. Клавишами "+" или "-" выберите формат данных. Нажатие правой "гибкой" клавиши вернет Вас к шагу 2.

[201] DAY FORMAT
COUNTRY: WESTERN

[205] DAY FORMAT
COUNTRY: WESTERN

[ALL] DAY FORMAT
COUNTRY: ?

[205] DAY FORMAT
COUNTRY: ORIENTAL

5. Для сохранения изменений и выхода из программирования нажмите клавишу TRSF.

-или-

Для сохранения изменений и перехода к следующему ММС-коду нажмите клавишу SPK.

Значение по умолчанию:

COUNTRY: WESTERN

CLOCK: 12 HOUR

DISPLAY: LOWER CASE

Сопутствующие темы:

ММС:505 Установка даты и времени

MMC:110

KEYSET ON/OFF ФУНКЦИИ СИСТЕМНОГО ТЕЛЕФОНА

Описание

Функции системного телефона можно включать или выключать индивидуально:

- | | | |
|----|--------------|---|
| 00 | AUTO HOLD | Автоматически помещает поступивший городской звонок на удержание в том случае, если во время разговора нажать клавишу CALL, клавишу внешней линии или клавишу перевода вызова с внешней линии. |
| 01 | AUTO TIMER | Автоматически включает таймер длительности разговора. |
| 02 | HEADSET USE | При включенной (ON) функции рычаг отключается. Для ответа на звонок пользователь, использующий гарнитуру, должен нажать клавишу ANS/RLS. |
| 03 | HOT KEYPAD | При включенной (ON) функции пользователь может набирать номер аппаратов и внешних линий, не поднимая трубку и не нажимая клавишу SPK. |
| 04 | KEY TONE | При нажатии любой клавиши раздается тихий сигнал. |
| 05 | PAGE REJOIN | Если системный телефон освобожден во время пейджинга, пользователь услышит оставшуюся часть сообщения. |
| 06 | RING PREF | При выключенной (OFF) функции пользователь может ответить на звонок, подняв трубку и нажав быстро мигающую клавишу линии. |
| 07 | CALL COST | При включенной (ON) функции на дисплее отображается текущая стоимость разговора. |
| 08 | AUTO CAMPON | При включенной (ON) функции пользователь системного телефона при внутреннем звонке может автоматически подавать сигнал занятому абоненту не нажимая клавишу CAMP. Доступно только для L-версии. |
| 09 | AME BGM | Если аппарат используется в качестве эмулятора автоответчика, позвонивший на этот аппарат услышит персональное приветствие или фоновую музыку BGM, в зависимости от того, что на BGM-устройстве записано. Источник музыки должен быть задан для этого аппарата в качестве фоновой музыки BGM. |
| 10 | AME PASSCODE | После включения (ON) пользователь аппарата должен ввести персональный пароль для включения режима AME. |
| 11 | DISP SPDNAME | При включенной (ON) функции на дисплее вместе с номером быстрого набора отображается его имя. Доступно только для L-версии. |
| 12 | CID REVW ALL | При включенной (ON) функции сохраняется информация о всех звонках, поступавших на этот аппарат, если функция выключена (OFF), то сохраняется информация только о неотвеченных звонках на этот аппарат или почтовый ящик. Доступно только для L-версии. |
| 13 | SECURE OHVA | При включенной (ON) функции возможно слушать OHVA-анонс только в трубке. Если функция выключена (OFF), то OHVA-анонс будет поступать на громкоговоритель аппарата. Доступно только для L-версии. |
| 14 | NOT CONT.CID | Если функция выключена (OFF), то номер позвонившего абонента сохраняется на дисплее на протяжении всего разговора. |
| 15 | AUTO ANS CO | При включенной (ON) функции аппарат может автоматически отвечать на входящие внешние вызовы по громкоговорителю. |

16 AUTO ANS NET При включенной (ON) функции аппарат может автоматически отвечать по громкоговорителю на входящие вызовы из корпоративной сети.

Используемые клавиши

КЛАВИШИ "+" И "-" (VOLUME [+] / [-])	Перемещение по пунктам меню
ЦИФРОВАЯ КЛАВИАТУРА (KEYPAD)	Ввод данных
"ГИБКИЕ" КЛАВИШИ(SOFT KEYS)	Перемещение курсора влево и вправо
SPK	Сохранение данных и переход к следующему ММС-коду
HOLD	Удаление последнего введенного символа
ANS/RLS	Выбор всех аппаратов (ALL)

Порядок действий

1. Нажмите TRSF 110.
На дисплее появится:
2. Наберите номер системного телефона (например, 205).
-или-
Клавишами "+" или "-" выберите системный телефон.
Переместите курсор нажатием правой "гибкой" клавиши.
-или-
Выберите сразу все аппараты клавишей ANS/RLS.
3. Выберите из приведенного выше списка номер функции (0-7, например, 3).
-или-
Клавишами "+" или "-" выберите функцию. Переместите курсор нажатием правой "гибкой" клавиши.
4. Нажмите 1 — включить (ON), или 0 — выключить (OFF) функцию.
-или-
Клавишами "+" или "-" выберите 1— включить (ON), или 0— выключить (OFF) функцию. Правая или левая "гибкие" клавиши вернут к шагу 3 .
5. Для сохранения изменений и выхода из программирования нажмите клавишу TRSF.
-или-
Для сохранения изменений и перехода к следующему ММС-коду нажмите клавишу SPK.

[201] STN ON/OFF
AUTO HOLD: OFF

[205] STN ON/OFF
AUTO HOLD: OFF

[ALL] STN ON/OFF
AUTO HOLD: ?

[205] STN ON/OFF
AUTO HOLD: OFF

[205] STN ON/OFF
HOT KEYPAD: ON

[205] STN ON/OFF
HOT KEYPAD: OFF

Значения по умолчанию:

AUTO HOLD: OFF
AUTO TIMER: ON
HEADSET USE: OFF
HOT KEYPAD: ON
KEY TONE: ON
PAGE REJOIN: ON
RING PREF.: ON
CALL COST: OFF
AUTO CAMPON: OFF
AME BGM: OFF
AME PASSCODE: OFF
DISP SPDNAME: OFF
CID REVW ALL: ON
SECURE OHVA: ON
NOT CONT.CID: ON
AUTO ANS CO: OFF
AUTO ANS NET: OFF

Сопутствующие темы:

MMC:301 **Класс сервиса аппарата**
MMC:701 **Опции классов сервиса**

MMC:111 KEYSER RING TONE ТОН ЗВОНКА

Описание

Каждый системный телефон имеет восемь тонов звонка. Прослушивание выбранного тона производится нажатием любой клавиши на клавиатуре (KEYPAD).

Используемые клавиши

КЛАВИШИ "+" и "-" (VOLUME [+] / [-])	Перемещение по пунктам меню
ЦИФРОВАЯ КЛАВИАТУРА (KEYPAD)	Ввод данных
"ГИБКИЕ" КЛАВИШИ(SOFT KEYS)	Перемещение курсора влево и вправо
SPK	Сохранение данных и переход к следующему MMC-коду
HOLD	Удаление последнего введенного символа
ANS/RLS	Выбор всех аппаратов (ALL)

Порядок действий

1. Нажмите TRSF 111.
На дисплее появится:
2. Наберите номер системного телефона (например, 205).
-или-
Клавишами "+" или "-" выберите телефон. Переместите курсор нажатием правой "гибкой" клавиши.
-или-
Выберите сразу все аппараты клавишей ANS/RLS.
3. Выберите один из тонов звонка (1-8).
-или-
Клавишами "+" или "-" выберите тон звонка. Переместите курсор нажатием правой "гибкой" клавиши.
4. Для сохранения изменений и выхода из программирования нажмите клавишу TRSF.
-или-
Для сохранения изменений и перехода к следующему MMC-коду нажмите клавишу SPK.

[201] RING TONE
SELECTION 5

[205] RING TONE
SELECTION 5

[ALL] RING TONE
SELECTION ?

[205] RING TONE
SELECTION 7

Значение по умолчанию:

SELECTION 5

Сопутствующие темы:

MMC:114 Регулировка громкости

ММС:112 ALARM REMINDER БУДИЛЬНИК-НАПОМИНАНИЕ

Описание

Для каждого пользователя можно установить время будильника/напоминающего сообщения. Для пользователя аналогового телефона, с которого невозможно программирование системы, тоже можно установить будильник.

Для каждого аппарата можно установить три различных будильника, т.е. времени и режима подачи сигнала будильника/напоминающего сообщения. Режим может быть установлен в состояние однократного срабатывания (TODAY), ежедневного срабатывания (DAILY) и выключен (NOTSET).

- 0 NOTSET
- 1 TODAY
- 2 DAILY

Используемые клавиши

КЛАВИШИ "+" и "-" (VOLUME [+] / [-])	Перемещение по пунктам меню
ЦИФРОВАЯ КЛАВИАТУРА (KEYPAD)	Ввод данных
"ГИБКИЕ" КЛАВИШИ (SOFT KEYS)	Перемещение курсора влево и вправо
SPK	Сохранение данных и переход к следующему ММС-коду
HOLD	Удаление последнего введенного символа

Порядок действий

- Нажмите TRSF 112.
На дисплее появится:
- Наберите номер аппарата (например, 205).
-или-
Клавишами "+" или "-" выберите аппарат. Нажмите правую "гибкую" клавишу.
- Выберите будильник (1-3, например, 1).
-или-
Клавишами "+" или "-" выберите будильник. Переместите курсор нажатием правой "гибкой" клавиши.
- Введите время подачи сигнала будильника в 24-часовом формате (например, 1300 вместо "1 час дня").
- Введите номер режима работы будильника из списка, приведенного выше (например, 2).
-или-
Клавишами "+" или "-" выберите режим подачи сигнала.
Для перемещения курсора или возврата к шагу 2 нажмите правую "гибкую" клавишу.



[201] ALM CLK(1)
HHMM: →NOTSET



[205] ALM CLK(1)
HHMM: →NOTSET



[205] ALM CLK(1)
HHMM:_ →NOTSET



[205] ALM CLK(2)
HHMM: 1300→NOTSET



[205] ALM CLK(2)
HHMM: 1300→DAILY

6. Для сохранения изменений и выхода из программирования нажмите клавишу TRSE.

-или-

Для сохранения изменений и перехода к следующему ММС-коду нажмите клавишу SPK.

Значение по умолчанию: **Все будильники выключены (NOTSET)**
Сопутствующие темы: **Нет**

ММС:113 VIEW MEMO NUMBER ЗАПИСЬ СООБЩЕНИЯ-НАПОМИНАНИЯ

Описание

Сообщения-напоминания записываются с клавиатуры (KEYPAD) по приведенной ниже таблице. Активизация сообщения производится в коде ММС:116.

Сообщение может содержать не более 13 символов. Нажав клавишу "6" на цифровой клавиатуре один раз, введите букву "М". Для ввода буквы "Е" два раза нажмите клавишу "3". Нажатие клавиши "А" переключает режимы ввода заглавных / строчных букв. Клавиша "А" — это программируемая кнопка №19 на системном телефоне.



Если очередной символ вводится нажатием той же клавиши, что и предыдущий, нажмите клавишу "+", и курсор переместится на одну позицию вправо.

Клавиша	Количество нажатий				
	1	2	3	4	5
0	Q	Z	.)	0
1	Пробел	?	,	!	1
2	A	B	C	@	2
3	D	E	F	#	3
4	G	H	I	\$	4
5	J	K	L	%	5
6	M	N	O	^	6
7	P	Q	R	S	7
8	T	U	V	*	8
9	W	X	Y	Z	9
*	:	=	[]	*

Клавишей # можно вводить следующие специальные символы: #, пробел, &, !, :, ?, ., ,, %, \$, -, <, >, /, =, [,], @, ^, (,), _, +, {, }, |, ;, ", @, ', и \.

Используемые клавиши

КЛАВИШИ "+" и "-" (VOLUME [+]/[-])

ЦИФРОВАЯ КЛАВИАТУРА (KEYPAD)

"ГИБКИЕ" КЛАВИШИ (SOFT KEYS)

SPK

HOLD

A

Перемещение по пунктам меню

Ввод данных

Перемещение курсора влево и вправо

Сохранение данных и переход к следующему ММС-коду

Удаление последнего введенного символа

Клавиша 19. Переключение режимов ввода заглавных / строчных букв.

Порядок действий

1. Нажмите TRSF 113.
На дисплее появится:
2. Нажмите правую "гибкую" клавишу и наберите сообщение.
3. Для сохранения изменений и выхода из программирования нажмите клавишу TRSF.

[201] VIEW MEMO
1:

[201] VIEW MEMO
1: NEED BREAD

-или-

Для сохранения изменений и перехода к следующему
ММС-коду нажмите клавишу SPK.

Значение по умолчанию:	Нет сообщений
Сопутствующие темы:	Нет

ММС:114 KEYSSET VOLUME РЕГУЛИРОВКА ГРОМКОСТИ

Описание

На каждом системном телефоне можно индивидуально регулировать громкость сигналов:

- | | | |
|---|--------------|--|
| 0 | RING VOLUME | Громкость звонка системного телефона. Возможны восемь уровней громкости: уровень 1 — самый тихий, уровень 8 — самый громкий. |
| 1 | OFF-RING VOL | Громкость звонка при поднятой трубке. Возможны восемь уровней громкости: уровень 1 — самый тихий, уровень 8 — самый громкий. |
| 2 | HANDSET VOL | Громкость звука в трубке. Возможны восемь уровней громкости: уровень 1 — самый тихий, уровень 8 — самый громкий. |
| 3 | SPEAKER VOL | Громкость звука спикерфона. Возможны 16 уровней громкости: уровень 1 — самый тихий, уровень 16 — самый громкий. |
| 4 | BGM VOLUME | Громкость фоновой музыки. Возможны 16 уровней громкости: уровень 1 — самый тихий, уровень 16 — самый громкий. |
| 5 | PAGE VOLUME | Громкость оповещения. Возможны 16 уровней громкости: уровень 1 — самый тихий, уровень 16 — самый громкий. |

Используемые клавиши

КЛАВИШИ "+" и "-" (VOLUME [+]/[-])	Перемещение по пунктам меню
ЦИФРОВАЯ КЛАВИАТУРА (KEYPAD)	Ввод данных
"ГИБКИЕ" КЛАВИШИ (SOFT KEYS)	Перемещение курсора влево и вправо
SPK	Сохранение данных и переход к следующему ММС-коду
ANS/RLS	Выбор всех аппаратов (ALL)

Порядок действий

1. Нажмите TRSF 114.
На дисплее появится:
2. Наберите номер системного телефона (например, 205).
- 3а. Клавишами "+" или "-" выберите громкость звонка.
- 3б. Клавишами "+" или "-" выберите громкость звонка при поднятой трубке.
- 3с. Клавишами "+" или "-" выберите громкость спикерфона.
- 3д. Клавишами "+" или "-" выберите громкость фоновой музыки.

[201] STN VOLUME
RING VOLUME: 4

[205] STN VOLUME
RING VOLUME: 4

[205] STN VOLUME
OFF-RING VOL: 4

[205] STN VOLUME
SPEAKER VOL: 13

[205] STN VOLUME
BGM VOLUME: 3

3.d. Клавишами "+" или "-" выберите громкость звука в трубке.

[205] STN VOLUME
HANDSET VOL: 4

4. Для сохранения изменений и выхода из программирования нажмите клавишу TRSF.

-или-

Для сохранения изменений и перехода к следующему ММС-коду нажмите клавишу SPK.

Значение по умолчанию:	RING VOLUME:	4
	OFF-HOOK RING VOLUME:	4
	HANDSET VOLUME:	4
	SPEAKER VOLUME:	13
	BGM VOLUME:	13
	PAGE VOLUME:	13

Сопутствующие темы: **ММС:111 Тон звонка**

ММС:115**SET PROGRAMMED MESSAGE
ПРОГРАММИРУЕМОЕ СООБЩЕНИЕ****Описание**

Для системных телефонов может быть записано 20 сообщений для М-версии и 30 сообщений для L-версии: 10 из них запрограммированы на фирме-изготовителе, остальные создаются в коде ММС:715. Сообщения нумеруются от 01 до 20. Сообщения с 19 по 20 М-версии и с 26 по 30 для L-версии имеют формат для установки времени и даты.

Используемые клавиши

КЛАВИШИ "+" и "-" (VOLUME [+]/[-])	Перемещение по пунктам меню
ЦИФРОВАЯ КЛАВИАТУРА (KEYPAD)	Ввод данных
"ГИБКИЕ" КЛАВИШИ (SOFT KEYS)	Перемещение курсора влево и вправо
SPK	Сохранение данных и переход к следующему ММС-коду
HOLD	Удаление последнего введенного символа
ANS/RLS	Выбор всех аппаратов (ALL)

Порядок действий

1. Нажмите TRSF 115.

На дисплее появится:



2. Наберите номер аппарата (например, 205).

-или-

Клавишами "+" или "-" выберите аппарат. Переместите курсор нажатием правой "гибкой" клавиши.



-или-

Выберите сразу все аппараты клавишей ANS/RLS.

3. Введите номер сообщения (01-20, например, 05).

-или-

Клавишами "+" или "-" выберите сообщение. Для возврата к шагу 2 нажмите правую "гибкую" клавишу.



4. Для сохранения изменений и выхода из программирования нажмите клавишу TRSF.

-или-

Для сохранения изменений и перехода к следующему ММС-коду нажмите клавишу SPK.



Значение по умолчанию:

Нет сообщений

Сопутствующие темы:

ММС:715 Создание сообщений об отсутствии

**ММС:722 Индивидуальное назначение клавиш
системного аппарата**

**ММС:723 Программирование шаблона клавиш системных
телефонов**

ММС:116 ALARM AND MESSAGE АКТИВИЗАЦИЯ СООБЩЕНИЯ-НАПОМИНАНИЯ

Описание

Для каждого пользователя можно установить время будильника/напоминающего сообщения. На аналоговый телефон, с которого невозможно программирование, тоже можно установить будильник.

Для каждого аппарата можно установить три различных будильника, т.е. времени и режима подачи сигнала будильника/напоминающего сообщения. Режим может быть установлен в состояние однократно (TODAY), ежедневно (DAILY) и выключен (NOTSET).

- 0 NOTSET
- 1 TODAY
- 3 DAILY

Сообщения записываются с клавиатуры (KEYPAD). Каждое нажатие клавиши выбирает один из элементов таблицы. Переход к следующему символу осуществляется переводом курсора.

Например: "SAM SMITH". Нажав клавишу "7" три раза, введите букву "S". Для ввода буквы "A" нажмите клавишу "2" один раз. При помощи приведенной ниже таблицы закончите ввод имени. Нажатие клавиши "A" переключает режимы ввода заглавных / строчных букв. Клавиша "A" — это программируемая кнопка №19 на системном телефоне.

Клавиша	Количество нажатий				
	1	2	3	4	5
0	Q	Z	.)	0
1	Пробел	?	,	!	1
2	A	B	C	@	2
3	D	E	F	#	3
4	G	H	I	\$	4
5	J	K	L	%	5
6	M	N	O	^	6
7	P	Q	R	S	7
8	T	U	V	*	8
9	W	X	Y	Z	9
*	:	=	[]	*

Используемые клавиши

КЛАВИШИ "+" И "-" (VOLUME [+]/[-])	Перемещение по пунктам меню
ЦИФРОВАЯ КЛАВИАТУРА (KEYPAD)	Ввод данных
"ТЯГКИЕ" КЛАВИШИ (SOFT KEYS)	Перемещение курсора влево и вправо
SPK	Сохранение данных и переход к следующему ММС-коду
HOLD	Удаление последнего введенного символа
A	Клавиша 19. Переключение режимов ввода заглавных / строчных букв.

Порядок действий

1. Нажмите TRSF 116.
На дисплее появится:
2. Наберите номер аппарата (например, 205).
-или-
Клавишами "+" или "-" выберите тип перенаправления.
Переместите курсор нажатием правой "гибкой" клавиши.
-или-
Выберите сразу все аппараты клавишей ANS/RLS.
3. Нажатием клавиши 1, 2 или 3 выберите будильник (например, 2)
-или-
Клавишами "+" или "-" выберите один из трех будильников. Переместите курсор нажатием правой "гибкой" клавиши.
4. Введите время подачи сигнала будильника в 24-часовом формате (например, 1300 вместо "1 час дня").
5. Введите номер режима работы будильника из списка, приведенного выше (например, 2).
-или-
Клавишами "+" или "-" выберите режим подачи сигнала будильника. Переместите курсор нажатием правой "гибкой" клавиши.
6. Введите номер напоминающего сообщения. Нажатие правой "гибкой" клавиши вернет Вас к шагу 2.
7. Для сохранения изменений и выхода из программирования нажмите клавишу TRSF.
-или-
Для сохранения изменений и перехода к следующему ММС-коду нажмите клавишу SPK.

```
[201] ALM REM(1)
HHMM: →NOTSET
```

```
[205] ALM REM(1)
HHMM:_ →NOTSET
```

```
[ALL] ALM REM(1)
HHMM:_ →NOTSET
```

```
[205] ALM REM(2)
HHMM: →NOTSET
```

```
[205] ALM REM(2)
HHMM:1300 →NOTSET
```

```
[205] ALM REM(1)
HHMM:1300 →DAILY
```

```
[205] ALM REM
Sam SMITH_
```

Значение по умолчанию:

Все будильники выключены (NOTSET)

Сопутствующие темы:

Нет

MMC:119 SET CID DISPLAY CID-ФУНКЦИЯ ДИСПЛЕЯ

Описание

Информация об определяемом CID-номере выводится на дисплей системного телефона различно. В зависимости от установленного типа индикация дисплея может быть:

- | | | |
|---|--------------|---|
| 0 | NO DISPLAY | Не отображать |
| 1 | NUMBER FIRST | Сначала отображать номер |
| 2 | NAME FIRST | Сначала отображать имя (Имя задается в MMC:728) |

Используемые клавиши

КЛАВИШИ "+" и "-" (VOLUME [+]/[-])	Перемещение по пунктам меню
ЦИФРОВАЯ КЛАВИАТУРА (KEYPAD)	Ввод данных
"ГИБКИЕ" КЛАВИШИ(SOFT KEYS)	Перемещение курсора влево и вправо
SPK	Сохранение данных и переход к следующему MMC-коду
ANS/RLS	Выбор всех аппаратов (ALL)

Порядок действий

1. Нажмите TRSF 119.
На дисплее появится:
2. Наберите номер аппарата (например, 205).
-или-
Клавишами "+" или "-" выберите аппарат. Переместите курсор нажатием правой "гибкой" клавиши.
-или-
Выберите сразу все аппараты клавишей ANS/RLS.
3. Введите номер режима работы CID-функции дисплея (0-2, например, 2).
-или-
Клавишами "+" или "-" выберите режим индикации дисплея. Нажатие правой "гибкой" клавиши вернет Вас к шагу 2.
4. Для сохранения изменений и выхода из программирования нажмите клавишу TRSF.
-или-
Для сохранения изменений и перехода к следующему MMC-коду нажмите клавишу SPK.



Значение по умолчанию:

Отображается номер (Number first)

Сопутствующие темы:

MMC:121 KEYSER LANGUAGE ЯЗЫК ДИСПЛЕЯ СИСТЕМНОГО АППАРАТА

Описание

Пользователь системного телефона может выбрать наиболее удобный язык дисплея.

01	ENGLISH	Английский
02	GERMAN	Немецкий
03	PORTUGAL	Португальский
04	NORSK	Норвежский
05	DANISH	Датский
06	DUTCN	Голандский
07	ITALY	Итальянский
08	SPANISH	Испанский
09	SWIDISH	Шведский
10	SPANISH/USA	Испанский для США
11	FRENCH/CANADA	Французский для Канады

Используемые клавиши

КЛАВИШИ "+" и "-" (VOLUME [+]/[-])	Перемещение по пунктам меню
ЦИФРОВАЯ КЛАВИАТУРА (KEYPAD)	Ввод данных
"ГИБКИЕ" КЛАВИШИ (SOFT KEYS)	Перемещение курсора влево и вправо
SPK	Сохранение данных и переход к следующему MMC-коду
HOLD	Удаление последнего введенного символа
ANS/RLS	Выбор всех аппаратов (ALL)

Порядок действий

- Нажмите TRSF 121.
На дисплее появится:
- Наберите номер системного телефона (например, 205).
-или-
Клавишами "+" или "-" выберите системный телефон.
Переместите курсор нажатием правой "гибкой" клавиши.
-или-
Выберите сразу все аппараты клавишей ANS/RLS.
- Введите номер языка (например: 00, 01 или 02).
-или-
Клавишами "+" или "-" выберите язык дисплея и нажмите правую "гибкую" клавишу.

[201] LANGUAGE
ENGLISH

[205] LANGUAGE
ENGLISH

[ALL] LANGUAGE
?

[205] LANGUAGE
GERMAN

4. Для сохранения изменений и выхода из программирования нажмите клавишу TRSF.

-или-

Для сохранения изменений и перехода к следующему ММС-коду нажмите клавишу SPK.

Значение по умолчанию: **ENGLISH**

Сопутствующие темы: **Нет**

ММС:122**SPOT INFO DISPLAY SPEED****ВРЕМЯ ОТОБРАЖЕНИЯ SPOT-ИНФОРМАЦИИ****Описание**

В этом коде задается время отображения SPOT-информации на дисплее персонального компьютера при использовании СТИ-приложения со службой просмотра SPOT.

Используемые клавиши

КЛАВИШИ "+" и "-" (VOLUME [+] / [-])	Перемещение по пунктам меню
ЦИФРОВАЯ КЛАВИАТУРА (KEYPAD)	Ввод данных
"ГИБКИЕ" КЛАВИШИ(SOFT KEYS)	Перемещение курсора влево и вправо
SPK	Сохранение данных и переход к следующему ММС-коду
ANS/RLS	Выбор всех аппаратов (ALL)

Порядок действий

1. Нажмите TRSF 122.
На дисплее появится:
2. Наберите номер аппарата (например, 205).
-или-
Клавишами "+" или "-" выберите номер аппарата. Для перемещения курсора вправо нажмите правую "гибкую" клавишу.
-или-
Выберите сразу все аппараты клавишей ANS/RLS.
3. Введите время вывода SPOT-информации (например 04).
4. Для сохранения изменений и выхода из программирования нажмите клавишу TRSF.
-или-
Для сохранения изменений и перехода к следующему ММС-коду нажмите клавишу SPK.

[201] CALL SPEED
03->

[205] CALL SPEED
03->_

[ALL] CALL SPEED
03->_

[205] CALL SPEED
03->04

Значение по умолчанию: **3 Сек**
Сопутствующие темы: **Нет**

MMC:200 OPEN CUSTOMER PROGRAMMING ПРОГРАММИРОВАНИЕ ОГРАНИЧЕННОГО УРОВНЯ

Описание

Код дает доступ в ограниченный уровень программирования. Если системный администратор запретил доступ к ограниченному уровню программирования, то при попытке входа на дисплее появится сообщение NOT PERMIT — "НЕТ ДОСТУПА". Для доступа необходимо ввести пароль из 4 цифр. При вводе пароля пользователь получит доступ только к тем MMC-кодам, доступ к которым разрешен системным администратором в коде MMC:802.

Используемые клавиши

КЛАВИШИ "+" И "-" (VOLUME [+] / [-])	Перемещение по пунктам меню
ЦИФРОВАЯ КЛАВИАТУРА (KEYPAD)	Ввод данных
SPK	Сохранение данных и переход к следующему MMC-коду
TRSF	Выход из программирования

Порядок действий

1. Нажмите TRSF 200.
На дисплее появится:
2. Введите пароль.
Если пароль введен правильно, на дисплее появится:

Если пароль введен неправильно, на дисплее появится:
Повторите действия пункта 2.
3. Клавишами "+" — откройте (ENABLE) или "-" — закройте (DISABLE) вход в данный уровень программирования.
-или-
Нажмите 1 — ENABLE или 0 — DISABLE.
4. Для сохранения изменений и перехода к следующему MMC-коду нажмите клавишу SPK.
-или-
Для сохранения изменений и выхода из программирования нажмите клавишу TRSF.

ENABLE CUS.PROG.
PASSCODE:

ENABLE CUS.PROG.
DISABLE

ENABLE CUS.PROG.
PASSWORD ERROR

ENABLE CUS.PROG.
ENABLE

212: ALARM RING
SELECT PROG. ID

Значение по умолчанию:

Сопутствующие темы:

Доступ закрыт (Disabled)

MMC:201 Изменение пароля ограниченного уровня

MMC:501 Системные таймеры

MMC:802 Программирование ограниченного уровня

ММС:201**CHANGE CUSTOMER PASSCODE
ИЗМЕНЕНИЕ ПАРОЛЯ ОГРАНИЧЕННОГО УРОВНЯ****Описание**

Пароль входа в программирование ограниченного уровня (ММС:200) можно изменить.



Пароль должен состоять из 4 цифр от 0 до 9. Для изменения пароля требуется текущий (старый) пароль.

Используемые клавиши

ЦИФРОВАЯ КЛАВИАТУРА (KEYPAD)

Ввод пароля

SPK

Сохранение данных и переход к следующему ММС-коду

Порядок действий

1. Нажмите TRSF 201.
На дисплее появится:
2. Наберите новый пароль (максимум 4 цифры).
3. Подтвердите пароль, набрав его еще раз.

Пароль подтвержден — переходим к шагу 4.

-или-

Повторно пароль набран неверно — возвращаемся к шагу 2.

4. Для сохранения изменений и выхода из программирования нажмите клавишу TRSF.

-или-

Для сохранения изменений и перехода к следующему ММС-коду нажмите клавишу SPK.

CUST. PASSCODE
NEW CODE: _

CUST. PASSCODE
NEW CODE: ****

CUST. PASSCODE
VERIFY: ****

CUST. PASSCODE
VERIFY: SUCCESS

CUST. PASSCODE
VERIFY: FAILURE

Значение по умолчанию:

Пароль = 1234

Сопутствующие темы:

ММС:200 Программирование ограниченного уровня

MMC:202 CHANGE FEATURE PASSCODE ИЗМЕНЕНИЕ СЕРВИСНЫХ ПАРОЛЕЙ

Описание

В данном коде можно изменить пароли доступа к следующим функциям: RING PLAN, DISA ALARM, ALARM CLR, AA RECORD, DECT REGST и DELETE.

- | | | |
|---|------------|---|
| 0 | RING PLAN | Пароль изменяет режим работы RP системы или отменяет текущий режим RTO и переходит к следующему. |
| 1 | DISA ALARM | Пароль снимает блокировку линий DISA, возникающую при неправильной авторизации на вход в систему. |
| 2 | ALARM CLR | Пароль сбрасывает сигнал ALARM при сигнале тревоги, означающем сбой в системе. |
| 3 | AA RECORD | Пароль дает доступ к записи сообщений на карту AA. |
| 4 | DECT REGST | Пароль включает процедуру регистрации DECT-трубок |
| 5 | DELETE | Пароль предназначен для доступа к обнулению счета (Только для сервиса HOTEL/MOTEL). |



Пароль должен состоять из 4 цифр от 0 до 9. Для получения доступа к каждому коду требуется текущий (старый) пароль.

Используемые клавиши

ЦИФРОВАЯ КЛАВИАТУРА (KEYPAD)

Ввод паролей

SPK

Сохранение данных и переход к следующему MMC-коду

Порядок действий

- Нажмите TRSF 202.
На дисплее появится:
- Клавишами "+" или "-" выберите функцию. Выберите сервисный пароль нажатием правой "гибкой" клавиши.
- Наберите новый пароль .
Нажатие правой "гибкой" клавиши вернет Вас к шагу 2.
Введите остальные сервисные пароли.
- Для сохранения изменений и выхода из программирования нажмите клавишу TRSF.
-или-
Для сохранения изменений и перехода к следующему MMC-коду нажмите клавишу SPK.

CHANGE PASSCODE
DAY/NIGHT: 0000

CHANGE PASSCODE
ALARM CLR: 8765

CHANGE PASSCODE
ALARM CLR: 9999

Значение по умолчанию:

RING PLAN	0000
DISA ALARM	5678
ALARM CLR	8765
AA RECORD	4321

Сопутствующие темы:

DECT REGST 4321

DELETE 9999

MMC:410 Внешняя линия для режима DISA

MMC:507 Переключение режимов работы системы

MMC:746 Режим регистрации DECT-трубок

Все MMC, связанные с режимом работы системы RING PLAN

ММС:203 ASSIGN UA-DEVICE НАЗНАЧЕНИЕ UA-УСТРОЙСТВА

Описание

UA-устройство — это Универсальный отвечающий, которым может быть любое из перечисленных ниже устройств. При вводе номера директории система определяет тип устройства автоматически. Поступивший на такое устройство вызов можно перехватить нажатием клавиши UA на системном телефоне или вводом кода сервиса UA с любого аппарата. Все устройства, вызов с которых может быть перехвачен клавишей UA, должны быть объединены в группу в ММС:601.

Номера директорий	Тип устройства	Описание
2XX	STATION	Системный или аналоговый телефон
361	ROP	Звонок с оповещением
5XX	STATION GROUP	Группа внутренних телефонов



Для данного сервиса можно выбрать только одно из указанных устройств. Если необходимо, чтобы звонок поступал на несколько различных устройств (например, на несколько зон громкого оповещения), то в коде ММС:601 необходимо создать группу этих зон громкого оповещения.

Используемые клавиши

КЛАВИШИ "+" и "-" (VOLUME [+]/[-])	Перемещение по пунктам меню
ЦИФРОВАЯ КЛАВИАТУРА (KEYPAD)	Ввод данных
SPK	Сохранение данных и переход к следующему ММС-коду
HOLD	Удаление последнего введенного символа

Порядок действий

1. Нажмите TRSF 203.
На дисплее появится:
2. Наберите номер аппарата (например, 205).
-или-
Клавишами "+" или "-" выберите аппарат. Переместите курсор нажатием правой "гибкой" клавиши.
3. Для сохранения изменений и выхода из программирования нажмите клавишу TRSF.
-или-
Для сохранения изменений и перехода к следующему ММС-коду нажмите клавишу SPK.

ASSIGN UA PORT
NONE-NO UA

ASSIGN UA PORT
205-STATION

Значение по умолчанию:
Сопутствующие темы:

Нет данных
ММС:204 Режим работы общего/громкого звонка
ММС:205 Назначение устройства общего звонка
ММС:601 Назначение аппаратов в группы
ММС:605 Назначение зон внешнего громкого оповещения

ММС:204 COMMON BELL CONTROL РЕЖИМ РАБОТЫ ОБЩЕГО ЗВОНКА

Описание

Код устанавливает способ замыкания контактов для Общего звонка. Контакты реле могут быть замкнуты постоянно — CONTINUOUS, либо замыкаться и размыкаться — INTERRUPTED по следующему принципу: 1 сек. замкнуты, 3 сек. разомкнуты.

По умолчанию реле общего и громкого звонка пронумерованы как 380X.

Используемые клавиши

КЛАВИШИ "+" и "-" (VOLUME [+] / [-])	Перемещение по пунктам меню
ЦИФРОВАЯ КЛАВИАТУРА (KEYPAD)	Ввод данных
"ГИБКИЕ" КЛАВИШИ(SOFT KEYS)	Перемещение курсора влево и вправо
SPK	Сохранение данных и переход к следующему ММС-коду

Порядок действий

1. Нажмите TRSF 204.
На дисплее появятся текущие установки режима:
2. Наберите внутренний номер Общего звонка.
-или-
Клавишами "+" или "-" выберите номер звонка.
Переместите курсор нажатием правой "гибкой" клавиши.
3. Нажмите 0 — CONTINUOUS или 1 — INTERRUPTED.
-или-
Клавишами "+" или "-" выберите CONTINUOUS или INTERRUPTED. Нажатие правой "гибкой" клавиши вернет Вас к шагу 2.
4. Для сохранения изменений и выхода из программирования нажмите клавишу TRSF.
-или-
Для сохранения изменений и перехода к следующему ММС-коду нажмите клавишу SPK.

[3801] COMMON BELL
CONTINUOUS

[3802] COMMON BELL
CONTINUOUS

[3802] COMMON BELL
INTERRUPTED

Значение по умолчанию:

Continuous

Сопутствующие темы:

ММС:203 Назначение UA-устройства

ММС:601 Назначение аппаратов в группы

MMC:205 ASSIGN LOUD BELL НАЗНАЧЕНИЕ ГРОМКОГО ЗВОНКА

Описание

Код назначает аппарат, вызов на который будет дублирован через устройство громкого звонка на карте MISC. По умолчанию порты Loud Bell нумеруются как 390X.

Режим посылы сигнала громкого звонка соответствует режиму вызова соответствующего аппарата. В качестве устройства-пользователя громкого звонка могут быть назначены только внутренние аппараты. Для данного сервиса не могут быть назначены группы аппаратов.

Используемые клавиши

КЛАВИШИ "+" и "-" (VOLUME [+] / [-])	Перемещение по пунктам меню
ЦИФРОВАЯ КЛАВИАТУРА (KEYPAD)	Ввод данных
"ГИБКИЕ" КЛАВИШИ(SOFT KEYS)	Перемещение курсора влево и вправо
SPK	Сохранение данных и переход к следующему MMC-коду
HOLD	Удаление последнего введенного символа

Порядок действий

1. Нажмите TRSF 205.
На дисплее появится:
2. Наберите номер порта громкого звонка (например, 362).
-или-
Клавишами "+" или "-" выберите порт громкого звонка.
Переместите курсор нажатием правой "гибкой" клавиши.
3. Наберите номер аппарата (например, 201).
-или-
Клавишами "+" или "-" выберите аппарат. Нажатие правой "гибкой" клавиши вернет Вас к шагу 2.
4. Для сохранения изменений и выхода из программирования нажмите клавишу TRSF.
-или-
Для сохранения изменений и перехода к следующему MMC-коду нажмите клавишу SPK.

```
[3901]LOUD BELL
RING PAIR:NONE
```

```
[3902]LOUD BELL
RING PAIR:NONE
```

```
[3902]LOUD BELL
RING PAIR:201
```

Значение по умолчанию: **Не назначен**
Сопутствующие темы: **Нет**

ММС:206 BARGE-IN TYPE

ВИД ВТОРЖЕНИЯ В РАЗГОВОР

Описание

Существует три вида вторжения в разговор:

Опция	Вид Вторжения	Описание
0	NO BARGE-IN	Вторжение в разговор запрещено (независимо от класса сервиса аппарата).
1	BARGE-IN WITH TONE	Вторжение в разговор сопровождается предупреждающим сигналом и предупреждающим сообщением на дисплее.
2	BARGE-IN WITHOUT TONE	Вторжение в разговор не сопровождается предупреждающим сигналом и сообщением на дисплее системного телефона. Микрофон телефона у абонента, вторгающегося в разговор, выключен.

Используемые клавиши

КЛАВИШИ "+" и "-" (VOLUME [+]/[-])	Перемещение по пунктам меню
ЦИФРОВАЯ КЛАВИАТУРА (KEYPAD)	Ввод данных
"ГИБКИЕ" КЛАВИШИ (SOFT KEYS)	Перемещение курсора влево и вправо
SPK	Сохранение данных и переход к следующему ММС-коду

Порядок действий

1. Нажмите TRSF 206.
На дисплее появится:
2. Наберите число от 0 до 2, соответствующее виду вторжения в разговор (например, 2).
-или-
Клавишами "+" или "-" выберите вид вторжения в разговор. Переместите курсор нажатием правой "гибкой" клавиши.
3. Для сохранения изменений и выхода из программирования нажмите клавишу TRSF.
-или-
Для сохранения изменений и перехода к следующему ММС-коду нажмите клавишу SPK.

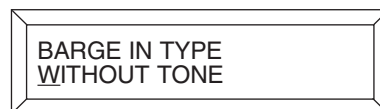

Значение по умолчанию:

NO BARGE IN

Сопутствующие темы:

ММС:301 Класс сервиса аппарата

ММС:701 Опции классов сервиса

ММС:207 ASSIGN VM/AA PORT НАЗНАЧЕНИЕ ПОРТА ДЛЯ VM/AA

Описание

Порты на карте SLI могут быть назначены как NORMAL — для использования обычным аппаратом, или VMAA — для интеграции системы внешней Голосовой почты.

При назначении портов как VMAA мини-АТС получает возможность общаться с системой Голосовой почты посредством сигналов, описанных в программном коде ММС:726.

Аналоговые карты расширения KDB-SLI не могут быть назначены в качестве VMAA-портов.

В коде ММС:208 не назначайте VMAA-порты в качестве портов передачи данных (DATA RING), так как в этом случае они будут переназначены как NORMAL и интеграция системы Голосовой почты будет невозможна.

Используемые клавиши

КЛАВИШИ "+" и "-" (VOLUME [+] / [-])	Перемещение по пунктам меню
ЦИФРОВАЯ КЛАВИАТУРА (KEYPAD)	Ввод данных
"ГИБКИЕ" КЛАВИШИ (SOFT KEYS)	Перемещение курсора влево и вправо
SPK	Сохранение данных и переход к следующему ММС-коду
HOLD	Удаление последнего введенного символа
ANS/RLS	Выбор всех аппаратов (ALL)

Порядок действий

1. Нажмите TRSF 207.
На дисплее появится:
2. Наберите номер аппарата (например, 210).
-или-
Клавишами "+" или "-" выберите аппарат. Переместите курсор нажатием правой "гибкой" клавиши.
3. Выберите тип порта: 1 — VMAA или 0 — NORMAL.
-или-
Клавишами "+" или "-" выберите тип порта. Переместите курсор нажатием правой "гибкой" клавиши.
4. Для сохранения изменений и выхода из программирования нажмите клавишу TRSF.
-или-
Для сохранения изменений и перехода к следующему ММС-коду нажмите клавишу SPK.



Значение по умолчанию:

NORMAL PORT

Сопутствующие темы:

ММС:726 Параметры Голосовой почты/Автосекретаря
ММС:601 Назначение аппаратов в группы

MMC:208 ASSIGN RING TYPE
ТИП ЗВОНКА**Описание**

Для любого аналогового аппарата можно установить один из трех возможных типов подачи вызова. В режиме ICM сигналы внутренних и внешних вызовов различаются. В режиме CO все сигналы аналогичны вызовам по внешним линиям. Режим DATA устанавливается на тех аппаратах, к которым подключены устройства передачи данных — факсы, модемы. В этом случае не могут быть поданы никакие сервисные сигналы (сигнал об ожидающем вызове, вторжение в разговор, и т.д.). Не назначайте данный тип вызова для портов, назначенных в коде MMC:207 как VMAA, так как в этом случае интеграция системы Голосовой почты невозможна.

0	ICM RING
1	CO RING
2	DATA RING

Используемые клавиши

КЛАВИШИ "+" и "-" (VOLUME [+] / [-])	Перемещение по пунктам меню
ЦИФРОВАЯ КЛАВИАТУРА (KEYPAD)	Ввод данных
"ГИБКИЕ" КЛАВИШИ (SOFT KEYS)	Перемещение курсора влево и вправо
SPK	Сохранение данных и переход к следующему MMC-коду
HOLD	Удаление последнего введенного символа
ANS/RLS	Выбор всех аппаратов (ALL)

Порядок действий

1. Нажмите TRSF 208.
На дисплее появится:
2. Наберите номер аппарата (например, 210).
-или-
Клавишами "+" или "-" выберите аппарат. Переместите курсор нажатием правой "гибкой" клавиши.
3. Выберите тип звонка, набрав 1, 2 или 0 (например, 2).
-или-
Клавишами "+" или "-" выберите тип звонка. Нажатие правой "гибкой" клавиши возвращает к шагу 2.
4. Для сохранения изменений и выхода из программирования нажмите клавишу TRSF.
-или-
Для сохранения изменений и перехода к следующему MMC-коду нажмите клавишу SPK.

[209] RING TYPE
ICM RING

[210] RING TYPE
ICM RING

[210] RING TYPE
DATA RING

Значение по умолчанию: **ICM RING**
Сопутствующие темы: **Нет**

ММС:209 ASSIGN ADD-ON MODULE ПОДКЛЮЧЕНИЕ АОМ-КОНСОЛИ

Описание

Код назначает аппарат, совместно с которым работает АОМ-консоль.

Используемые клавиши

КЛАВИШИ "+" и "-" (VOLUME [+] / [-])	Перемещение по пунктам меню
ЦИФРОВАЯ КЛАВИАТУРА (KEYPAD)	Ввод данных
"ГИБКИЕ" КЛАВИШИ (SOFT KEYS)	Перемещение курсора влево и вправо
SPK	Сохранение данных и переход к следующему ММС-коду
HOLD	Удаление последнего введенного символа

Порядок действий

1. Нажмите TRSF 209.
На дисплее появится информация о первой АОМ-консоли.
2. Наберите номер консоли.
-или-
Клавишами "+" или "-" выберите АОМ-консоль.
Переместите курсор вправо "гибкой" клавишей.
3. Наберите номер аппарата (например, 201).
-или-
Клавишами "+" или "-" выберите аппарат.
4. Для сохранения изменений и выхода из программирования нажмите клавишу TRSF.
-или-
Для сохранения изменений и перехода к следующему ММС-коду нажмите клавишу SPK.

[301] AOM MASTER
MASTER: NONE

[301] AOM MASTER
MASTER: NONE

[301] AOM MASTER
MASTER: 201

Значение по умолчанию: **MASTER: NONE**
Сопутствующие темы: **Нет**

MMC:210**CUSTOMER ON/OFF PER TENANT
ИНДИВИДУАЛЬНЫЕ ФУНКЦИИ АРЕНДАТОРОВ****Описание**

Системный администратор имеет возможность включить (ON) и выключить (OFF) определенные функции для арендаторов (TENANTS).

- | | | |
|----|---------------|---|
| 00 | DISA PSWD | При включенной функции пользователь, позвонивший на линию DISA, для доступа в систему должен ввести собственный внутренний номер и персональный пароль. |
| 01 | LCR ENABLE | Включение системы исходящей маршрутизации LCR. |
| 03 | PERI UCD SET | Ведение отчета о функционировании UCD-групп. Информация о работе каждой UCD-группы выводится на порт ввода/вывода, объявленный как SMDR, с заданной периодичностью (3 - 99 сек.). Это необходимо для управления работой UCD-групп. |
| 04 | CID CODE INS | Автоматическое внесение кода страны и региона перед CID-номером. |
| 05 | DISA MOH | Подача музыки абоненту при входе в систему по DISA-функции. При выключенной функции абонент прослушивает системные тоны. |
| 06 | TRANSFER MOH | Подача музыки абоненту при переводе вызова. При выключенной функции абонент прослушивает системные тоны. |
| 07 | DSP SSPDNAME | Отображение имени при наборе номера из системного списка быстрого набора, если имя задано в MMC:706. Действует только в L-системе, если это разрешено в MMC:110 для конкретного аппарата. |
| 08 | DID BSY ROUT | При включенной функции вызов, поступивший по DID на занятого абонента, перенаправляется на оператора при условии, если в MMC:714 опция ожидающего вызова Call Wait — ON. В случае, если в MMC:714 опция ожидающего вызова Call Wait — OFF, такой вызов поступит на направление, заданное в MMC:406. |
| 09 | ALARM MOH | Включение музыкального сопровождения для сигнала тревоги. |
| 13 | RECALL PICKUP | При включенной функции обратный вызов, поступающий на любой телефон, может быть перехвачен по сервисам: перехват с конкретного аппарата (Direct Call Pickup), из группы перехвата (Pickup Group) и в своей группе перехвата (My Pickup Group). |
| 14 | ICM EXT FWD | При включенной функции внутренние вызовы перенаправляются на внешнюю линию по сервису внешнего перенаправления (Call Forward External). |
| 15 | SEC 2 BOS AA | При включенной функции вызов, поступающий от секретаря при использовании сервиса Boss/Secretary, будет принят автоматически при использовании режима AutoAns на системном телефоне начальника. |
| 16 | DID ERR TONE | Подача сигнала о неправильном номере, если он отсутствует в DID-таблице. |
| 18 | KTS DISC ALM | При включенной функции отключение системного телефона создает сообщение в отчете об ошибках. |
| 19 | OFF HOOK ALM | При включенной функции в отчете об ошибках создается сообщение о неположенной в течение длительного времени трубке. |
| 20 | SL SELF RING | При включенной функции, если пользователь аналогового телефона набрал собственный номер и положил трубку, генерируется сигнал вызова в течение 10 сек. |
| 21 | SGR INC BUSY | При включенной функции звонок на группу аппаратов выдает сигнал "занято" при занятости всех членов в группы. |

- 24 TRSF CANCEL При включенной функции пользователь аналогового телефона может переключаться между двумя разговорами нажатием клавиши Flash. Если при разговоре с первым абонентом и удерживаемым вторым абонентом, пользователь положит трубку, процедуры Transfer не произойдет. Первый разговор будет разъединен. Удерживаемый разговор со вторым абонентом не разъединится, вернуться к нему можно сняв трубку и нажав Flash.
- 26 RECALL DISC При включенной функции система не совершает обратные вызовы переведенных звонков. Такие вызовы будут разъединены.
- 29 ARD TONE CHK При включенной функции процедура автодозвона (Recall) осуществляется, не распознавая сигнал "занято". Сигнал "занято" передается из внешней линии в течение времени, заданного в Auto Redial RLS.
- 30 VPN ENABLE При включенной функции задействован Австралийский режим виртуальной частной сети VPN.
- 31 IN TOLL CHECK При включенной функции система не проверяет входящие вызовы на ограничение платных разговоров (Toll Restriction)
- 32 ISDN PROGCON При включенной функции система игнорирует Progress сообщения в ISDN-сигнализации.
- 33 ICLUDE VAT При включенной функции система не выводит информацию о высвобождении комнаты в отчете HM REPORT. Только для режима Hotel/Motel.
- 36 DSS KEY DPU При включенной функции вызов, поступающий на любой телефон может быть перехвачен по сервису: перехват с конкретного аппарата (Direct Call Pickup) простым нажатием DS-клавиши, отражающей данный аппарат.
- 39 SGR ALL AUT При включенной функции последний оставшийся в группе член может из нее выйти (Out Group).
- 41 TRK MONITER При подключении к внешнему разговору, подключившийся абонент останется в разговоре с внешней линией, если говоривший с ней внутренний абонент положит трубку.
- 42 VOIP MFRALOC При включенной функции доступен приемопередатчик MFC-сигнализации при транзите звонка из VoIP-каналов на E1R2MFC-линии.
- 43 NTKW AUTOTIMER При включенной функции при звонке из одной системы в другую на системных телефонах будет выводиться длительность разговоров. Доступно только при построении корпоративной сети по PRI Q-SIG.
- 45 NO STAFF CODE При включенной функции процедура проверки кода персонала при работе с сервисом HOTEL будет пропускаться.
- 46 PERI UCD SIO При включенной функции информация о работе каждой UCD-группы выводится на порт ввода/вывода, объявленный как SMDR.
- 47 AUTO CLEAN Если комната освободилась, ее статус будет NEED CLEAN. При включенной функции после выселения статус комнаты будет AVAILABLE — свободно.
- 48 REDIAL REVIV При включенной функции обращение к функции LNR — набор последнего номера — выводит весь список ранее набранных номеров.

- 51 ISDN KEYFAC При включенной функции система обращается к дополнительным видам обслуживания Facilities при введении символов * и # перед набираемым номером.
- 52 PROG.2 ALERT При включенной функции система будет конвертировать ISDN-сообщения Progress в ISDN-сообщения Alert для предоставления разговорного тракта до начала разговора.
- 53 VOIP VIR RBT При включенной функции система генерирует собственный сигнал контроля посылы вызова при установлении соединения через карту ITM3.
- 54 PRESET BUSY При включенной функции предустановленная переадресация вызовов осуществляется как при отсутствии ответа, так и при занятости абонента.

Используемые клавиши

КЛАВИШИ "+" и "-" (VOLUME [+]/[-])	Перемещение по пунктам меню
ЦИФРОВАЯ КЛАВИАТУРА (KEYPAD)	Ввод данных
"ГИБКИЕ" КЛАВИШИ(SOFT KEYS)	Перемещение курсора влево и вправо
SPK	Сохранение данных и переход к следующему MMC-коду

Порядок действий

- Нажмите TRSF 210.
На дисплее появится:
- Наберите номер функции (например, 0).
Переместите курсор нажатием правой "гибкой" клавиши.
- Наберите 1 — включить (ON) или 0 — выключить функцию.
-или-
Клавишами "+" или "-" включите или выключите функцию.
Переместите курсор нажатием правой "гибкой" клавиши.
- Повторяя шаги 2-3, включите или выключите другие функции.
-или-
Для сохранения изменений и выхода из программирования нажмите клавишу TRSF.
-или-
Для сохранения изменений и перехода к следующему MMC-коду нажмите клавишу SPK.

TEN. ON AND OFF
DISA PSWD: OFF

TEN. ON AND OFF
DISA PSWD: OFF

TEN. ON AND OFF
DISA PSWD: ON

Значение по умолчанию:	00	DISA PSWD: OFF
	01	LCR ENABLE: OFF
	03	PERI UCD: OFF
	04	CID CODE INS: OFF
	05	DISA MOH: OFF
	06	TRANSFER MOH: OFF
	07	DSP SSPDNAME: OFF
	08	DID BSY ROUT: OFF

09 ALARM MOH: OFF
13 RECALL PIKUP: OFF
14 ICM EXT FWD: OFF
15 SEC 2 BOS AA: ON
16 DID ERR TONE: OFF
18 KTS DISC ALM: OFF
19 OFF HOOK ALM: OFF
20 SL SELF RING: OFF
21 SGR INC BUSY: OFF
24 TRSF CANCEL: OFF
26 RECALL DISC: OFF
29 ARD TONE CHK: OFF
30 VPN ENABLE: OFF
31 IN TOLL CHECK: ON
32 ISDN PROGCON: OFF
33 ICLUDE VAT: OFF
36 DSS KEY DPU: OFF
39 SGR ALL AUT: OFF
41 TRK MONITER: OFF
42 VOIP MFRALOC: OFF
43 NTWK AUTOTIMER: ON
45 NO STAFF CODE: OFF
46 PERI UCD SIO: OFF
47 AUTO CLEAND: OFF
48 REDIAL REVIW: OFF
51 ISDN KEYFAC: OFF
52 PROG.2 ALERT: OFF
53 VOIP VIR RBT: ON
54 PRESET BUSY: OFF

Сопутствующие темы:

Программирование LCR
Программирование MOH
Программирование CID
Программирование DID
Программирование VMAA
MMC:303 Связь директор/секретарь
MMC:410 Внешняя линия для режима DISA

MMC:211**DOOR RING ASSIGNMENT
ВЫЗОВ С ДОМОФОНА****Описание**

В этом коде назначаются устройства, на которые поступает вызов с домофонов. В зависимости от режима работы системы можно назначать различные аппараты.

Адресатами могут быть:

Устройство	Номер директории по умолчанию
Аппарат (трехзначная нумерация)	201-349
Группа аппаратов (трехзначная нумерация)	501-549
Аппарат (четырёхзначная нумерация)	2001-2150
Группа аппаратов (четырёхзначная нумерация)	5001-5049

Используемые клавиши

КЛАВИШИ "+" И "-" (VOLUME [+] / [-])	Перемещение по пунктам меню
ЦИФРОВАЯ КЛАВИАТУРА (KEYPAD)	Ввод данных
"ГИБКИЕ" КЛАВИШИ(SOFT KEYS)	Перемещение курсора влево и вправо
SPK	Сохранение данных и переход к следующему MMC-коду
HOLD	Удаление последнего введенного символа
ANS/RLS	Выбор всех домофонов (ALL)

Порядок действий

1. Нажмите TRSF 211.
На дисплее появится информация о первом домофоне:
2. Наберите номер домофона (например, 230).
-или-
Клавишами "+" или "-" выберите домофон. Переместите курсор нажатием правой "гибкой" клавиши.
-или-
Если хотите назначить один адресат звонка для всех домофонов, нажмите клавишу ANS/RLS.
3. С клавиатуры укажите адресаты звонков для каждого режима работы.
-или-
Клавишами "+" или "-" выберите адресаты. Переместите курсор нажатием правой "гибкой" клавиши.
4. Нажатие правой "гибкой" клавиши возвращает к шагу 2.
-или-
Нажатие левой "гибкой" клавиши возвращает к шагу 3.
-или-

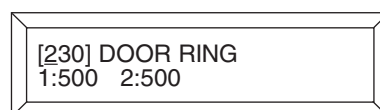

Для сохранения изменений и выхода из
программирования нажмите клавишу TRSE.

-или-

Для сохранения изменений и перехода к следующему
ММС-коду нажмите клавишу SPK.

Значение по умолчанию:

Группа аппаратов №500

Сопутствующие темы:

Нет

MMC:214 DISA ALARM RING STATION ЭКСТРЕННЫЙ ВЫЗОВ DISA

Описание

Код назначает адресат экстренного вызова DISA при попытке несанкционированного доступа. Для каждого временного режима работы системы назначается собственный адресат: внутренний аппарат или группа аппаратов.

Используемые клавиши

КЛАВИШИ "+" и "-" (VOLUME [+]/[-])	Перемещение по пунктам меню
ЦИФРОВАЯ КЛАВИАТУРА (KEYPAD)	Ввод данных
"ГИБКИЕ" КЛАВИШИ(SOFT KEYS)	Перемещение курсора влево и вправо
SPK	Сохранение данных и переход к следующему MMC-коду
HOLD	Удаление последнего введенного символа

Порядок действий

1. Нажмите TRSF 214.
На дисплее появится:
2. Наберите номер адресата экстренного вызова DISA для 1-го режима работы системы (например, 217).
-или-
Клавишами "+" или "-" выберите адресат для 1-го режима работы системы. Переместите курсор нажатием правой "гибкой" клавиши.
3. Наберите номер адресата экстренного вызова DISA для 2-го режима работы системы (например, 249).
-или-
Клавишами "+" или "-" выберите адресат для 2-го режима работы системы. Переместите курсор нажатием правой "гибкой" клавиши.
4. Наберите номер адресата экстренного вызова DISA для каждого следующего временного режима.
5. Для сохранения изменений и выхода из программирования нажмите клавишу TRSF.
-или-
Для сохранения изменений и перехода к следующему MMC-коду нажмите клавишу SPK.



DISA ALARM RING
1:500 2:500



DISA ALARM RING
1:217 2:500



DISA ALARM RING
1:217 2:49

Значение по умолчанию:

Группа аппаратов №500

Сопутствующие темы:

MMC:202 Изменение сервисных паролей

MMC:410 Внешняя линия для режима DISA

MMC:215 VOICE DIALER OPTIONS ОПЦИИ VDL-КАРТЫ

Описание

VDL-карта может быть сконфигурирована двумя способами:

На 2 канала — опция 0 — по 7 пользователей на каждый канал. Каждый пользователь сможет производить набор голосом 20 номеров из персонального списка быстрого набора.

На 1 канал — опция 1 — используется 5 пользователями поочередно. Каждый пользователь сможет производить набор голосом 40 номеров из персонального списка быстрого набора.

В системе могут быть установлены две карты VDL. Если первая сконфигурирована опцией 0, то ее первому каналу будет присвоен номер 3551, а второму — номер 3552. Для второй карты номера каналов — 3553 и 3554 соответственно.

Если первая VDL-карта сконфигурирована опцией 1, то ей будет присвоен номер 3551. Второй VDL-карте в этом случае будет присвоен номер 3552.



Если в процессе работы с картой Вы производите ее переконфигурацию, то, во-первых, необходимо заново назначить пользователей системы голосового набора, а во-вторых, этим пользователям будет необходимо переписать свои голосовые сообщения.

Используемые клавиши

КЛАВИШИ "+" и "-" (VOLUME [+] / [-])	Перемещение по пунктам меню
ЦИФРОВАЯ КЛАВИАТУРА (KEYPAD)	Ввод данных
"ГИБКИЕ" КЛАВИШИ (SOFT KEYS)	Перемещение курсора влево и вправо
SPK	Сохранение данных и переход к следующему MMC-коду

Порядок действий

1. Нажмите TRSF 215.
На дисплее появится:
2. Наберите номер VDL-карты (например, 3551).
-или-
Клавишами "+" или "-" выберите VDL-карту. Переместите курсор нажатием правой "гибкой" клавиши.
3. Клавишами "+" или "-" выберите опцию (0 или 1) количества каналов на VDL-карте. Переместите курсор нажатием правой "гибкой" клавиши.
4. Нажмите 1 (YES) или 0 (NO) для подтверждения или отмены переконфигурации карты.
-или-
Клавишами "+" или "-" выберите NO или YES. Переместите курсор нажатием правой "гибкой" клавиши.
5. Для сохранения изменений и выхода из программирования нажмите клавишу TRSF.
-или-

```
[3551]VDIAL OPTN
2CH-7USER-20BIN
```

```
[3551]VDIAL OPTN
2CH-7USER-20BIN
```

```
[3551]VDIAL OPTN
1CH-5USER-40BIN
```



Для сохранения изменений и перехода к следующему
ММС-коду нажмите клавишу SPK.

Значение по умолчанию:

2CH-7USER-20BIN

Сопутствующие темы:

ММС:216 Назначение VDL-пользователей

Руководство пользователя системного телефона

ММС:216 VOICE DIALER ASSIGNMENTS НАЗНАЧЕНИЕ VDL-ПОЛЬЗОВАТЕЛЕЙ

Описание

В этом коде назначаются пользователи сервисом голосового набора. В соответствии с конфигурацией карты (код ММС:215) можно разрешить доступ до 7 пользователей на 2 канала или до 5 пользователей на 1 канал.

Используемые клавиши

КЛАВИШИ "+" и "-" (VOLUME [+]/[-])	Перемещение по пунктам меню
ЦИФРОВАЯ КЛАВИАТУРА (KEYPAD)	Ввод данных
"ГИБКИЕ" КЛАВИШИ(SOFT KEYS)	Перемещение курсора влево и вправо
SPK	Сохранение данных и переход к следующему ММС-коду
HOLD	Удаление последнего введенного символа

Порядок действий

1. Нажмите TRSF 216.
На дисплее появится:
2. Наберите номер VDL-канала (например, 3551).
-или-
Клавишами "+" или "-" выберите VDL-канал. Переместите курсор нажатием правой "гибкой" клавиши.
3. Введите количество VDL-пользователей (2-7/1-5), указанное в коде ММС:215 (например, 5).
-или-
Клавишами "+" или "-" выберите количество VDL-пользователей. Переместите курсор нажатием правой "гибкой" клавиши.
4. Наберите номер аппарата (например, 205).
-или-
Клавишами "+" или "-" выберите аппарат. Для возврата к шагу 3, переместите курсор нажатием правой "гибкой" клавиши.
5. Для сохранения изменений и выхода из программирования нажмите клавишу TRSF.
-или-
Для сохранения изменений и перехода к следующему ММС-коду нажмите клавишу SPK.

```
[3551]VDIAL DIAL  
USER 1:NONE
```

```
[3551]VDIAL DIAL  
USER 1:NONE
```

```
[3551]VDIAL DIAL  
USER 3:NONE
```

```
[3551]VDIAL DIAL  
USER 3:205
```

Значение по умолчанию:

Нет данных

Сопутствующие темы:

ММС:215 Опции VDL-карты

ММС:722 Индивидуальное назначение клавиш
системного аппарата

ММС:723 Программирование шаблона клавиш
системных телефонов

ММС:724 Нумерация функций системы

Руководство пользователя системного телефона

MMC:217

ISDN SERVICE TYPE СЕРВИС ISDN ДЛЯ АНАЛОГОВЫХ ТЕЛЕФОНОВ

Описание

При звонке с аналоговых телефонов по ISDN-линиям код задает тип запрашиваемого сервиса (Bearer Capability) и совместимость с протоколом верхнего уровня (High Layer Capability).

	Тип	Описание	BC	HLC
0	VOICE	VOICE	Speech 64K	
1	FAX G3	FAX G3	3.1kHz Audio	FAX G2/G3
2	AUDIO 3.1	3.1kHz Audio	3.1kHz Audio	Нет
3	MODEM	MODEM	3.1kHz Audio	Телефония

Используемые клавиши

КЛАВИШИ "+" и "-" (VOLUME [+]/[-])	Перемещение по пунктам меню
ЦИФРОВАЯ КЛАВИАТУРА (KEYPAD)	Ввод данных
"ГИБКИЕ" КЛАВИШИ (SOFT KEYS)	Перемещение курсора влево и вправо
SPK	Сохранение данных и переход к следующему MMC-коду
HOLD	Удаление последнего введенного символа

Порядок действий

1. Нажмите TRSF 217.
На дисплее появится:
2. Наберите номер аппарата (например, 210).
-или-
Клавишами "+" или "-" выберите аппарат. Переместите курсор нажатием правой "гибкой" клавиши.
3. Клавишами "+" или "-" выберите опцию (0, 1, 2 или 3) типа запрашиваемого сервиса. Переместите курсор нажатием правой "гибкой" клавиши.
4. Для сохранения изменений и выхода из программирования нажмите клавишу TRSF.
-или-
Для сохранения изменений и перехода к следующему MMC-коду нажмите клавишу SPK.

[209] ISDN SVC
VOICE

[210] ISDN SVC
VOICE

[210] ISDN SVC
AUDIO 3.1

Значение по умолчанию: **VOICE**
Сопутствующие темы: **Нет**

ММС:220 STATION PAIR ПРИВЯЗКА ТЕЛЕФОНОВ

Описание

Любой внутренний телефон или зарегистрированную в системе DECT-трубку можно спарить для совместной работы с одним из системных телефонов (PRIMARY) и использовать с этой трубки или аппарата (SECONDARY) сервисные функции, а также принимать и совершать вызовы в соответствии с установками основного (PRIMARY) аппарата.

Используемые клавиши

КЛАВИШИ "+" и "-" (VOLUME [+] / [-])	Перемещение по пунктам меню
ЦИФРОВАЯ КЛАВИАТУРА (KEYPAD)	Ввод данных
"ГИБКИЕ" КЛАВИШИ (SOFT KEYS)	Перемещение курсора влево и вправо
SPK	Сохранение данных и переход к следующему ММС-коду
HOLD	Удаление последнего введенного символа

Порядок действий

1. Нажмите TRSF 220.
На дисплее появится:
2. Наберите номер главного аппарата (например, 201).
-или-
Клавишами "+" или "-" выберите главный аппарат.
Переместите курсор нажатием правой "гибкой" клавиши.
3. Наберите номер второго аппарата (например, 205).
-или-
Клавишами "+" или "-" выберите второй аппарат.
Переместите курсор нажатием правой "гибкой" клавиши.
4. Для сохранения изменений и выхода из программирования нажмите клавишу TRSF.
-или-
Для сохранения изменений и перехода к следующему ММС-коду нажмите клавишу SPK.

[201] PRIMARY
SECONDARY: NONE

[201] PRIMARY
SECONDARY: NONE

[201] PRIMARY
SECONDARY: 205

Значение по умолчанию: **Не задано**
Сопутствующие темы: **Нет**

MMC:221 TRAFFIC REPORT PRINTOUT ОТЧЕТ О СТАТИСТИКЕ

Доступно только при наличии карты LAN

Описание

Статистическая информация и ее вывод имеют несколько режимов. Вывод статистики может осуществляться при запросе, каждый час, ежедневно или до трех раз в течение дня. При выборе автоматического режима вывода статистики все данные обнуляются.

Ручной режим вывода статистики MANUAL PRINT OUT имеет следующие опции:

PRINT AND CLEAR	Вывод статистики и обнуление данных.
PRINTOUT ONLY	Вывод статистики без обнуления данных.
CANCEL PRINTOUT	Выход из процедуры ручного вывода статистики.

Автоматический режим вывода статистики AUTO PRINT OUT имеет следующие опции:

AUTO PRINT OFF	Автоматический режим вывода статистики выключен.
DAILY	Статистика выводится ежедневно в заданное время. Все данные после каждого вывода обнуляются.
EVERY HOUR	Выводится статистика за каждый час. Все данные после каждого вывода обнуляются.
TIME SHIFTS	Задается начало и конец периодов (до трех периодов) ежедневного сбора и вывода статистики. Все данные после каждого вывода обнуляются.

В момент вывода отчета о статистике на бланке будет указано начало и конец периода сбора информации. Пример отчета можно посмотреть в "Общем описании системы".

Если внешние линии не разбиты по группам, то в отчете не будет раздела о статистике работы групп внешних линий.

Используемые клавиши

КЛАВИШИ "+" и "-" (VOLUME [+] / [-])	Перемещение по пунктам меню
ЦИФРОВАЯ КЛАВИАТУРА (KEYPAD)	Ввод данных
"ГИБКИЕ" КЛАВИШИ (SOFT KEYS)	Перемещение курсора влево и вправо
SPK	Сохранение данных и переход к следующему MMC-коду
HOLD	Удаление последнего введенного символа

Порядок действий

1. Нажмите TRSF 221.
На дисплее появится:
2. Наберите 0 для ручного и 1 для автоматического меню.
-или-
Клавишами "+" или "-" выберите режим. Переместите курсор нажатием правой "гибкой" клавиши.
3. Наберите 0, 1, 2 или 3 для выбора настройки автоматического режима.



-или-

Клавишами "+" или "-" выберите режим. Переместите курсор нажатием правой "гибкой" клавиши.

4. Установите время (Часы и минуты) ежедневного сохранения.
5. Для сохранения изменений и выхода из программирования нажмите клавишу TRSF.

-или-

Для сохранения изменений и перехода к следующему MMC-коду нажмите клавишу SPK.



Значение по умолчанию:

NO PRINT OUT

Сопутствующие темы:

MMC:804 Системные параметры интерфейса ввода/вывода

MMC:222 EXTENSION TYPE ТИП НОМЕРА

Доступно только при включении сервиса HOTEL/MOTEL

Описание

При установке аппарата в гостиницах задается один из пяти типов его работы:

NORMAL STATION	Обычный телефон. Используется в нормальном режиме работы или для подключения внешней системы голосовой почты.
GUEST SMOKING	Комната для курящих. При вселении, выселении или проверке комната требует обслуживания как помещение для курящих.
GUEST NO SMOKING	Комната для некурящих. При вселении, выселении или проверке комната требует обслуживания как помещение для некурящих.
MEETING ROOM	Комната переговоров. Имеет те же атрибуты, что и жилые комнаты. Имеется информация о занятости/освобождении комнаты переговоров. При просмотре статуса жилых помещений состояние комнаты переговоров не отображается.
ADMISTRATOR	Телефоны этого типа могут просматривать и изменять статус помещений.

Используемые клавиши

КЛАВИШИ "+" и "-" (VOLUME [+] / [-])	Перемещение по пунктам меню
ЦИФРОВАЯ КЛАВИАТУРА (KEYPAD)	Ввод данных
"ГИБКИЕ" КЛАВИШИ(SOFT KEYS)	Перемещение курсора влево и вправо
SPK	Сохранение данных и переход к следующему MMC-коду
HOLD	Удаление последнего введенного символа

Порядок действий

1. Нажмите TRSF 222.
На дисплее появится:
2. Наберите номер аппарата (например, 214).
-или-
Клавишами "+" или "-" выберите аппарат. Переместите курсор нажатием правой "гибкой" клавиши.
3. Наберите 0 — 5 для выбора типа аппарата.
-или-
Клавишами "+" или "-" выберите режим. Переместите курсор нажатием правой "гибкой" клавиши.
4. Для сохранения изменений и выхода из программирования нажмите клавишу TRSF.
-или-
Для сохранения изменений и перехода к следующему MMC-коду нажмите клавишу SPK.

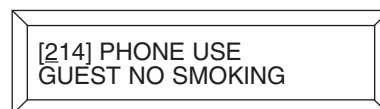

Значение по умолчанию:

NOOMAL STATION

Сопутствующие темы:

Сервис HOTEL/MOTEL

ММС:223 FAX PAIR
ПРИВЯЗКА ФАКСОВ

Доступно только при включении сервиса HOTEL/MOTEL

Описание

В данном коде факс подсоединяется к системному телефону для совместной работы.

Используемые клавиши

КЛАВИШИ "+" и "-" (VOLUME [+]/[-])	Перемещение по пунктам меню
ЦИФРОВАЯ КЛАВИАТУРА (KEYPAD)	Ввод данных
"ГИБКИЕ" КЛАВИШИ (SOFT KEYS)	Перемещение курсора влево и вправо
SPK	Сохранение данных и переход к следующему ММС-коду
HOLD	Удаление последнего введенного символа

Порядок действий

1. Нажмите TRSF 223.
На дисплее появится:
2. Наберите номер системного телефона (например, 202).
-или-
Клавишами "+" или "-" выберите системный аппарат. Нажмите правую "гибкую" клавишу.
3. Наберите номер факса (например, 235).
-или-
Клавишами "+" или "-" выберите факс. Переместите курсор нажатием правой "гибкой" клавиши.
4. Для сохранения изменений и выхода из программирования нажмите клавишу TRSF.
-или-
Для сохранения изменений и перехода к следующему ММС-коду нажмите клавишу SPK.



[201] FAX PAIR
NONE



[202] FAX PAIR
NONE



[202] FAX PAIR
235

Значение по умолчанию:

Нет

Сопутствующие темы:

Сервис HOTEL/MOTEL

MMC:224 WAKE-UP ANNOUNCEMENT СООБЩЕНИЕ ПРИ ЗВОНКЕ-БУДИЛЬНИКЕ

Доступно только для L-версии или при включении сервиса HOTEL/MOTEL

Описание:

Данный код расширяет возможности вызова-будильника. Система выдает в линию сообщение при ответе пользователя. Для реализации данной функции необходима карта автосекретаря AA. В качестве сообщений могут использоваться заранее записанные (01-48) или одно из профессионально записанных сообщений на заводе (49-61).

AA GROUP	Задается номер AA группы, через которую будет осуществлен доступ к сообщению. Доступ может быть осуществлен через любой порт карты AA.
MESSAGE NO	Выбирается номер заранее записанного (01-48) или одно из профессионально записанных сообщений на заводе (49-61).
GROUP BUSY	Задается источник сигнала на тот случай, если порты в группе AA заняты и пользователь ожидает их высвобождения для прослушивания сообщения.

Используемые клавиши

КЛАВИШИ "+" и "-" (VOLUME [+]/[-])	Перемещение по пунктам меню
ЦИФРОВАЯ КЛАВИАТУРА (KEYPAD)	Ввод данных
"ГИБКИЕ" КЛАВИШИ(SOFT KEYS)	Перемещение курсора влево и вправо
SPK	Сохранение данных и переход к следующему MMC-коду
HOLD	Удаление последнего введенного символа

Порядок действий

1. Нажмите TRSF 224.

На дисплее появится:

```
WAKE-UP ANNOUNCE
AA GROUP :NONE
```

2. Наберите номер опции 0, 1 или 2.

-или-

Клавишами "+" или "-" выберите опцию. Переместите курсор нажатием правой "гибкой" клавиши.

3. Наберите номер группы AA (например, 520).

-или-

Клавишами "+" или "-" выберите номер группы AA. Нажмите правую "гибкую" клавишу возврата к шагу 2.

```
WAKE-UP ANNOUNCE
AA GROUP :NONE
```

4. Для сохранения изменений и выхода из программирования нажмите клавишу TRSE

-или-

Для сохранения изменений и перехода к следующему MMC-коду нажмите клавишу SPK.

```
WAKE-UP ANNOUNCE
AA GROUP :520
```

Значение по умолчанию:

AA GROUP: NONE
MESSAGE NO: NONE
GROUP BUSY: NONE

Сопутствующие темы:

Сервис сообщения-будильники Wake-Up

MMC:300**CUSTOMER ON/OFF PER STATION
СПЕЦИАЛЬНЫЕ ФУНКЦИИ АППАРАТА****Описание**

В этом коде включаются и выключаются специальные функции отдельных аппаратов.

- 00 ACCESS DIAL Опция позволяет пользователям получать доступ к внешним линиям/группам внешних линий, используя их номера. В случае использования сервиса LCR данная опция должна быть выключена (OFF).
- 01 MICROPHONE Разрешение/запрет использования микрофона при включенном спикерфоне.
- 02 OFF-HOOK RING Разрешение/запрет подачи кратковременного сигнала об ожидающем вызове во время разговора.
- 03 SMDR PRINT Если эта функция отключена (OFF), то информация о работе данного аппарата не будет включена в отчет SMDR.
- 04 TGR ADV. TONE Если эта функция включена (ON), то в случае использования LCR-сервиса при переходе на другой маршрут на данный аппарат будет подан предупреждающий сигнал.
- 05 VMAA FORWARD Если эта функция включена (ON), то вызовы с данного аппарата могут быть перенаправлены на систему Голосовой почты.
- 07 NGT PASSCODE Если эта функция включена (ON), то при переключении режима работы системы пользователю необходимо ввести пароль.
- 08 INTRCOM SMDR Если эта функция включена (ON), то информация о внутренних звонках с/на этот аппарат будут размещаться в SMDR-отчете.
- 09 FWD DLY USE Если эта функция включена (ON) и на аппарате задано направление переадресации вызова по ситуации FWD NO ANS, но само перенаправление не установлено, входящие вызовы будут поступать на этот аппарат, а после времени FWD NO ANS TIME будут одновременно подаваться на направление для переадресации.
- 11 FWD OVERRIDE Отмена перенаправления вызова.
- 12 RCL TO OPER Переход неотвеченного обратного вызова к оператору.

Используемые клавиши

КЛАВИШИ "+" и "-" (VOLUME [+] / [-])	Перемещение по пунктам меню
ЦИФРОВАЯ КЛАВИАТУРА (KEYPAD)	Ввод данных
"ГИБКИЕ" КЛАВИШИ (SOFT KEYS)	Перемещение курсора влево и вправо
SPK	Сохранение данных и переход к следующему MMC-коду
HOLD	Удаление последнего введенного символа
ANS/RLS	Выбор всех аппаратов (ALL)

Порядок действий

1. Нажмите TRSF 300.
На дисплее появится:
2. Наберите номер аппарата (например, 205).
-или-

[201] CUS. ON/OFF
ACCESS DIAL: ON

[205] CUS. ON/OFF
ACCESS DIAL: ON

Клавишами "+" или "-" выберите аппарат.

-или-

Выберите сразу все аппараты клавишей ANS/RLS.

Переместите курсор нажатием правой "гибкой" клавиши.

3. Клавишами "+" или "-" выберите функцию. Переместите курсор нажатием правой "гибкой" клавиши.

[ALL] CUS. ON/OFF
ACCESS DIAL: ON

4. Нажмите 1 — включить (ON), или 0 — выключить (OFF) функцию.

[ALL] CUS. ON/OFF
ACCESS DIAL: ON

-или-

Клавишами "+" или "-" включите или выключите функцию.

Переместите курсор нажатием правой "гибкой" клавиши.

5. Нажатие левой "гибкой" клавиши возвращает к шагу 2.

-или-

Нажатие правой "гибкой" клавиши возвращает к шагу 3.

-или-

Для сохранения изменений и выхода из программирования нажмите клавишу TRSF.

[ALL] CUS. ON/OFF
ACCESS DIAL: OFF

-или-

Для сохранения изменений и перехода к следующему ММС-коду нажмите клавишу SPK.

Значение по умолчанию:

ACCESS DIAL: ON
MICROPHONE: ON
OFF-HOOK RING: ON
SMDR PRINT: ON
TGR ADV. TONE: ON
VMAA FORWARD: ON
NGT PASSCODE: ON
INTRCOM SMDR: ON
FWD DLY USE: OFF
FWD OVERRIDE: OFF
RCL TO OPER: OFF

Сопутствующие темы:

Программирование исходящей маршрутизации

MMC:301**ASSIGN STATION COS
КЛАСС СЕРВИСА АППАРАТА****Описание**

Классы сервиса назначаются каждому аппарату для каждого режима работы (1-6). Время переключения режимов задается в MMC:507. Описание классов сервиса указывается в коде MMC:701. Всего можно организовать 30 различных классов сервиса, которые пронумерованы от 01 до 30.

Используемые клавиши

КЛАВИШИ "+" и "-" (VOLUME [+]/[-])	Перемещение по пунктам меню
ЦИФРОВАЯ КЛАВИАТУРА (KEYPAD)	Ввод данных
"ГИБКИЕ" КЛАВИШИ(SOFT KEYS)	Перемещение курсора влево и вправо
SPK	Сохранение данных и переход к следующему MMC-коду
HOLD	Удаление последнего введенного символа
ANS/RLS	Выбор всех аппаратов (ALL)

Порядок действий

1. Нажмите TRSF 301.

На дисплее появится:

```
[201] STN COS
1:01 2:01 3:0
```

2. Наберите номер аппарата (например, 205).

-или-

Клавишами "+" или "-" выберите аппарат. Для перехода к шагу 3 нажмите правую "гибкую" клавишу.

```
[205] STN COS
1:01 2:01 3:01
```

-или-

Клавишами "+" или "-" выберите аппарат. Для перехода к шагу 4 нажмите левую "гибкую" клавишу.

-или-

Назначить класс сервиса сразу для всех аппаратов — клавиша ANS/RLS.

```
[ALL] STN COS
1:01 2:01 3:01
```

3. Введите номер класса сервиса (например, 05) для выбранного режима работы системы.

-или-

Клавишами "+" или "-" выберите класс сервиса для выбранного режима работы. Нажмите правую "гибкую" клавишу для перехода к следующему режиму работы.

```
[205] STN COS
1:05 2:01 3:01
```

-или-

Клавишами "+" или "-" выберите класс сервиса для выбранного режима работы. Нажмите левую "гибкую" клавишу для возврата к шагу 2.

4. Введите номер класса сервиса для выбранного режима работы (например, 05). Нажмите правую "гибкую" клавишу для перехода к следующему режиму работы.

```
[205] STN COS
1:05 2:05 3:01
```

-или-

Клавишами "+" или "-" выберите класс сервиса для выбранного режима работы. Нажмите правую "гибкую" клавишу для перехода к следующему режиму работы.

-или-

Клавишами "+" или "-" выберите класс сервиса для выбранного режима работы. Нажмите левую "гибкую" клавишу для возврата к шагу 2.

5. Для сохранения изменений и выхода из программирования нажмите клавишу TRSF.

-или-

Для сохранения изменений и перехода к следующему ММС-коду нажмите клавишу SPK.

Значение по умолчанию:

RING PLANS 1- 6 = 01

Сопутствующие темы:

ММС:701 Опции классов сервиса

ММС:507 Переключение режимов работы системы

ММС:220 Привязка телефонов

ММС:302 PICKUP GROUPS ГРУППЫ ПЕРЕХВАТА ВЫЗОВОВ

Описание

Внутренние аппараты могут быть объединены в группы перехвата вызовов. Можно организовать не более 99 таких групп. Количество аппаратов в одной группе не ограничено. Каждый аппарат может находиться только в одной группе перехвата вызовов.

Используемые клавиши

КЛАВИШИ "+" и "-" (VOLUME [+]/[-])	Перемещение по пунктам меню
ЦИФРОВАЯ КЛАВИАТУРА (KEYPAD)	Ввод данных
"ГИБКИЕ" КЛАВИШИ(SOFT KEYS)	Перемещение курсора влево и вправо
SPK	Сохранение данных и переход к следующему ММС-коду
HOLD	Удаление последнего введенного символа
ANS/RLS	Выбор всех аппаратов (ALL)

Порядок действий

1. Нажмите TRSF 302.
На дисплее появится:
2. Наберите номер аппарата (например, 205).
-или-
Клавишами "+" или "-" выберите аппарат. Переместите курсор нажатием правой "гибкой" клавиши.
-или-
Выберите сразу все аппараты клавишей ANS/RLS.
3. Наберите номер группы перехвата вызовов (например, 05).
-или-
Клавишами "+" или "-" выберите группу перехвата.
4. Чтобы указать группы перехвата вызовов для других аппаратов, т.е. вернуться к шагу 2, нажмите правую "гибкую" клавишу.
-или-
Вернуться к шагу 3 — нажмите левую "гибкую" клавишу.
-или-
Для сохранения изменений и выхода из программирования нажмите клавишу TRSF.
-или-
Для сохранения изменений и перехода к следующему ММС-коду нажмите клавишу SPK.

Значение по умолчанию:

Все аппараты в группе перехвата 01

Сопутствующие темы:

ММС:107 Просмотр функций клавиш аппарата

ММС:722 Индивидуальное назначение клавиш
системного аппарата

ММС:723 Программирование шаблона клавиш системного
телефона

ММС:303 ASSIGN BOSS/SECRETARY СВЯЗЬ ДИРЕКТОР/СЕКРЕТАРЬ

Описание

Системному аппарату можно присвоить статус Директор (BOSS) или Секретарь (SECRETARY). Для каждого аппарата-директора (BOSS) может быть назначено не более четырех различных аппаратов-секретарей (SECRETARY). И наоборот, для каждого аппарата секретаря (SECRETARY) может быть назначено не более четырех различных аппаратов директоров (BOSS). Для реализации этой функции на системном телефоне (-ах) секретаря (SECRETARY) необходимо запрограммировать клавишу BOSS. На системном телефоне директора (BOSS) должна быть запрограммирована клавиша SECRETARY.

Используемые клавиши

КЛАВИШИ "+" и "-" (VOLUME [+] / [-])	Перемещение по пунктам меню
ЦИФРОВАЯ КЛАВИАТУРА (KEYPAD)	Ввод данных
"ГИБКИЕ" КЛАВИШИ (SOFT KEYS)	Перемещение курсора влево и вправо
SPK	Сохранение данных и переход к следующему ММС-коду
HOLD	Удаление последнего введенного символа
ANS/RLS	Выбор всех аппаратов (ALL)
F	Используется для переключения полей BOSS / SECRETARY

Порядок действий

1. Нажмите TRSF 303.
На дисплее появится:
2. Наберите номер аппарата директора (BOSS) (например, 205).
-или-
Клавишами "+" или "-" выберите аппарат. Переместите курсор нажатием правой "гибкой" клавиши.
3. Наберите номер аппарата секретаря (SECRETARY) (например, 201).
-или-
Клавишами "+" или "-" выберите аппарат.
Номера аппаратов других секретарей этого директора введите, нажимая правую "гибкую" клавишу.
4. Введите номера аппаратов других директоров, нажимая левую "гибкую" клавишу. Вы вернетесь к шагу 2.
-или-
Для сохранения изменений и выхода из программирования нажмите клавишу TRSF.
-или-
Для сохранения изменений и перехода к следующему ММС-коду нажмите клавишу SPK.

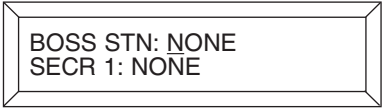

BOSS STN: NONE
SECR 1: NONE

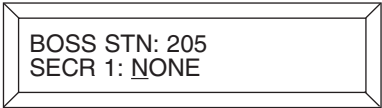

BOSS STN: 205
SECR 1: NONE

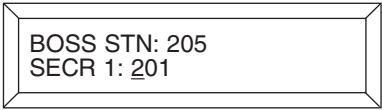

BOSS STN: 205
SECR 1: 201

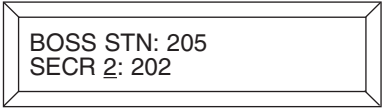

BOSS STN: 205
SECR 2: 202

Значение по умолчанию:

Не задано

Сопутствующие темы:

**ММС:722 Индивидуальное назначение клавиш
системного аппарата**

ММС:304 ASSIGN STATION/TRUNK USE ДОСТУП К ВНЕШНИМ ЛИНИЯМ

Описание

В этом коде назначается доступ внутренних аппаратов к внешним линиям. Пользователь аппарата, у которого установлена опция DIAL: NO, не может совершать исходящие вызовы по соответствующей внешней линии. Если установлена опция ANS: NO, то пользователь аппарата не сможет ответить на входящие вызовы, поступающие по соответствующей внешней линии.

Используемые клавиши

КЛАВИШИ "+" и "-" (VOLUME [+]/[-])	Перемещение по пунктам меню
ЦИФРОВАЯ КЛАВИАТУРА (KEYPAD)	Ввод данных
"ГИБКИЕ" КЛАВИШИ (SOFT KEYS)	Перемещение курсора влево и вправо
SPK	Сохранение данных и переход к следующему ММС-коду
HOLD	Удаление последнего введенного символа
ANS/RLS	Выбор всех аппаратов (ALL)

Порядок действий

- Нажмите TRSF 304.
На дисплее появится:

[201] USE [701]
DIAL: YES ANS: YES
- Наберите номер аппарата (например, 205).
-или-
Клавишами "+" или "-" выберите аппарат. Переместите курсор нажатием правой "гибкой" клавиши.

[205] USE [701]
DIAL: YES ANS: YES
- Наберите номер внешней линии (например, 704).
-или-
Клавишами "+" или "-" выберите внешнюю линию. Переместите курсор нажатием правой "гибкой" клавиши.

[205] USE [704]
DIAL: YES ANS: YES
- Введите 1 — разрешить (YES) или 0 — запретить (NO) доступ к функции совершения исходящих вызовов.
-или-
Клавишами "+" или "-" выберите YES или NO. Переместите курсор нажатием правой "гибкой" клавиши в поле ввода данных опции ANS.

[205] USE [704]
DIAL: NO ANS: YES
- Введите 1 — разрешить (YES) или 0 — запретить (NO) доступ к функции ответа на входящие вызовы.
-или-
Клавишами "+" или "-" выберите YES или NO. Нажатие правой "гибкой" клавиши вернет Вас к шагу 2.

[205] USE [704]
DIAL: NO ANS: NO

6. Для сохранения изменений и выхода из программирования нажмите клавишу TRSE.

-или-

Для сохранения изменений и перехода к следующему MMC-коду нажмите клавишу SPK.

Значение по умолчанию:

DIAL = YES

ANS = YES

Сопутствующие темы:

MMC:313 Копирование настроек

MMC:406 Назначение звонков с внешней линии

**MMC:722 Индивидуальное назначение клавиш
системного аппарата**

**MMC:723 Программирование шаблона клавиш системного
телефона**

ММС:305**ASSIGN FORCED CODE
СИСТЕМА ПАРОЛЬНОГО ДОСТУПА К АППАРАТАМ****Описание**

В этом коде назначается система парольного доступа к аппаратам. Для использования аппарата может требоваться ввод персонального пароля (AUTHORISE CODE) или кода учета разговора (ACCOUNT CODE). Система iDCS500 L-версии поддерживает 500 кодов авторизации Authorization и 999 кодов учета разговора Account. Система iDCS500 M-версии поддерживает 250 кодов авторизации Authorization и 500 кодов учета разговора Account. Если установлен режим ввода кода учета без проверки, то заполнение данного ММС не требуется.

- | | | |
|---|------------------|--|
| 0 | NONE | Ввод кодов авторизации и учета разговора не требуется. |
| 1 | AUTHORIZE | Перед звонком пользователь обязан ввести код авторизации, заданный в ММС:707. |
| 2 | ACCT VERIFIED | Перед звонком пользователь обязан ввести учета разговора, заданный в ММС:708. |
| 3 | ACCT NO VERIFIED | Перед звонком пользователь по своему желанию может ввести код учета разговора. Этот код может содержать до 12 любых цифр, включая символ # . |

Используемые клавиши

КЛАВИШИ "+" И "-" (VOLUME [+]/[-])	Перемещение по пунктам меню
ЦИФРОВАЯ КЛАВИАТУРА (KEYPAD)	Ввод данных
"ГИБКИЕ" КЛАВИШИ(SOFT KEYS)	Перемещение курсора влево и вправо
SPK	Сохранение данных и переход к следующему ММС-коду
HOLD	Удаление последнего введенного символа
ANS/RLS	Выбор всех аппаратов (ALL)

Порядок действий

- Нажмите TRSF 305.
На дисплее появится:
- Наберите номер аппарата (например, 205).
-или-
Клавишами "+" или "-" выберите аппарат. Переместите курсор нажатием правой "гибкой" клавиши.
- Наберите номер опции доступа (0-3, например, 2).
-или-
Клавишами "+" или "-" выберите опцию доступа. Нажатие правой "гибкой" клавиши вернет Вас к шагу 2.
- Для сохранения изменений и выхода из программирования нажмите клавишу TRSF.
-или-
Для сохранения изменений и перехода к следующему ММС-коду нажмите клавишу SPK.

[201] FORCD CODE
NONE

[205] FORCD CODE
NONE

[205] FORCD CODE
ACCT VERIFIED

Значение по умолчанию: **NONE**

Сопутствующие темы:

ММС:707 Персональные коды**ММС:708 Код учета разговора**

ММС:306 HOT LINE ГОРЯЧАЯ ЛИНИЯ

Описание

Данная функция позволяет аппаратам сразу после подъема трубки соединиться с определенным внутренним аппаратом или группой аппаратов. Возможно также совершать вызов по заранее запрограммированному внешнему номеру по истечении определенного промежутка времени (см. ММС:501 OFF-HOOK SELECTION TIMER). Длина внешнего номера не может превышать 18 цифр. Номер может включать символы функций PAUSE, FLASH, PULSE/TONE. Перед номером должен быть запрограммирован код доступа к внешней линии.

Используемые клавиши

КЛАВИШИ "+" и "-" (VOLUME [+]/[-])	Перемещение по пунктам меню
ЦИФРОВАЯ КЛАВИАТУРА (KEYPAD)	Ввод данных
"ГИБКИЕ" КЛАВИШИ(SOFT KEYS)	Перемещение курсора влево и вправо
SPK	Сохранение данных и переход к следующему ММС-коду
HOLD	Удаление последнего введенного символа
ANS/RLS	Выбор всех аппаратов (ALL)
B	Ввод сигнала "F" FLASH
C	Ввод паузы "P"
D	Переключение Тон/Пульс "P"
E	Маскировка знаков "[" или "]"

Порядок действий

1. Нажмите TRSF 306.

На дисплее появится:



[201] HOT LINE
NONE

2. Наберите номер аппарата (например, 205).

-или-

Клавишами "+" или "-" выберите аппарат. Переместите курсор нажатием правой "гибкой" клавиши.



[205] HOT LINE
NONE

3. Введите номер внутреннего аппарата / группы аппаратов (например, 202).

-или-

Клавишами "+" или "-" выберите внутренний аппарат / группу аппаратов. Нажатие правой "гибкой" клавиши вернет Вас к шагу 2.

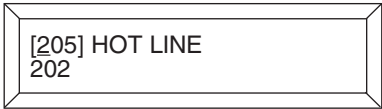

[205] HOT LINE
202

-или-

Наберите код доступа к внешней линии (например, 9), а затем внешний номер, состоящий не более чем из 18 цифр. Нажатие правой "гибкой" клавиши вернет Вас к шагу 2.



[205] HOT LINE
9-1305P4264100

4. Для сохранения изменений и выхода из программирования нажмите клавишу TRSE.

-или-

Для сохранения изменений и перехода к следующему ММС-коду нажмите клавишу SPK.

Значение по умолчанию:

NONE

Сопутствующие темы:

ММС:502 Таймеры аппаратов, таймер OFFHK SEL

MMC:308 ASSIGN BACKGROUND MUSIC SOURCE ИСТОЧНИК ФОНОВОЙ МУЗЫКИ

Описание

Для каждого системного телефона назначается источник фоновой музыки (BGM). В системе может быть 6 внешних источников музыки на картах MISC. В качестве источника фоновой музыки можно использовать порт карты автосекретаря AA, при этом в MMC:739 должен быть задан только последний порт этой карты.

Например, если в качестве источника фоновой музыки выбран номер 3966 (последний порт карты автосекретаря AA) и в MMC:739 выбрано сообщение номер 20, то нажатием клавиши HOLD пользователь прослушает музыку, записанную как сообщение номер 20 во вторую карту автосекретаря AA.

Если в системе есть карта голосовой почты SVMi8, то возможно в качестве источника фоновой музыки использовать одно из сообщений на этой карте. Выбор сообщения осуществляется в MMC:756.

Используемые клавиши

КЛАВИШИ "+" и "-" (VOLUME [+]/[-])	Перемещение по пунктам меню
ЦИФРОВАЯ КЛАВИАТУРА (KEYPAD)	Ввод данных
"ГИБКИЕ" КЛАВИШИ (SOFT KEYS)	Перемещение курсора влево и вправо
SPK	Сохранение данных и переход к следующему MMC-коду
HOLD	Удаление последнего введенного символа
ANS/RLS	Выбор всех аппаратов (ALL)

Порядок действий

1. Нажмите TRSF 308.
На дисплее появится:

[201] BGM SOURCE
BGM SOURCE:NONE
2. Наберите номер системного телефона (например, 205).
-или-
Клавишами "+" или "-" выберите системный телефон.
Переместите курсор нажатием правой "гибкой" клавиши.
-или-
Выберите сразу все аппараты клавишей ANS/RLS.

[205] BGM SOURCE
BGM SOURCE:NONE
3. Введите номер источника музыки (например, 371).
-или-
Клавишами "+" или "-" выберите источник музыки.
Нажатие правой "гибкой" клавиши вернет Вас к шагу 2.

[ALL] BGM SOURCE
BGM SOURCE:NONE
4. Для сохранения изменений и выхода из программирования нажмите клавишу TRSF.
-или-
Для сохранения изменений и перехода к следующему MMC-коду нажмите клавишу SPK.

[205] BGM SOURCE
BGM SOURCE:371

Значение по умолчанию:

NONE

Сопутствующие темы:

ММС:309 Музыка при удержании звонка

ММС:408 Источник музыки при удержании вызова

ММС:739 Назначение порта AA источником МОН

ММС:756 Назначение источником МОН сообщения из VM

MMC:309 ASSIGN STATION MUSIC ON HOLD МУЗЫКА ПРИ УДЕРЖАНИИ ЗВОНКА

Описание

Источник музыки на удержании (МОН) назначается для каждого телефона. В системе может быть 6 внешних источников музыки на картах MISC. В качестве источника музыки на удержании можно использовать порт карты автосекретаря AA, при этом в MMC:739 должен быть задан только последний порт этой карты.

Например, если в качестве источника фоновой музыки выбран номер 3966 (последний порт карты автосекретаря AA) и в MMC:739 выбрано сообщение номер 20, то нажатием клавиши HOLD пользователь прослушает музыку, записанную как сообщение номер 20 во вторую карту автосекретаря AA.

Если в системе есть карта голосовой почты SVMi8, то возможно в качестве источника фоновой музыки использовать одно из сообщений на этой карте. Выбор сообщения осуществляется в MMC:756.

Используемые клавиши

КЛАВИШИ "+" и "-" (VOLUME [+]/[-])	Перемещение по пунктам меню
ЦИФРОВАЯ КЛАВИАТУРА (KEYPAD)	Ввод данных
"ГИБКИЕ" КЛАВИШИ (SOFT KEYS)	Перемещение курсора влево и вправо
SPK	Сохранение данных и переход к следующему MMC-коду
HOLD	Удаление последнего введенного символа
ANS/RLS	Выбор всех аппаратов (ALL)

Порядок действий

1. Нажмите TRSF 309.
На дисплее появится:
2. Наберите номер системного телефона (например, 205).
-или-
Клавишами "+" или "-" выберите системный телефон.
Переместите курсор нажатием правой "гибкой" клавиши.
-или-
Выберите сразу все аппараты клавишей ANS/RLS.
3. Введите номер источника музыки (например, 371).
-или-
Клавишами "+" или "-" выберите источник музыки.
Нажатие правой "гибкой" клавиши вернет Вас к шагу 2.
4. Для сохранения изменений и выхода из программирования нажмите клавишу TRSF.
-или-
Для сохранения изменений и перехода к следующему MMC-коду нажмите клавишу SPK.

[201] STN MOH
BGM SOURCE:TONE

[205] STN MOH
BGM SOURCE:TONE

[ALL] STN MOH
BGM SOURCE:TONE

[205] STN MOH
BGM SOURCE:371

Значение по умолчанию:

Сопутствующие темы:

Системные тоны

ММС:308 Источник фоновой музыки

ММС:408 Источник музыки при удержании вызова

ММС:739 Назначение порта AA источником МОН

ММС:756 Назначение источником МОН сообщения из VM

ММС:310

LCR CLASS OF SERVICE КЛАСС ИСХОДЯЩЕЙ МАРШРУТИЗАЦИИ

Описание

Каждому аппарату может быть присвоен один из восьми классов исходящей маршрутизации. При работе сервиса LCR этот класс сверяется с программным кодом ММС:712.

Используемые клавиши

КЛАВИШИ "+" И "-" (VOLUME [+] / [-])	Перемещение по пунктам меню
ЦИФРОВАЯ КЛАВИАТУРА (KEYPAD)	Ввод данных
"ГИБКИЕ" КЛАВИШИ(SOFT KEYS)	Перемещение курсора влево и вправо
SPK	Сохранение данных и переход к следующему ММС-коду
HOLD	Удаление последнего введенного символа
ANS/RLS	Выбор всех аппаратов (ALL)

Порядок действий

1. Нажмите TRSF 310.
На дисплее появится:
2. Наберите номер аппарата (например, 205).
-или-
Клавишами "+" или "-" выберите аппарат. Переместите курсор нажатием правой "гибкой" клавиши.
-или-
Выберите сразу все аппараты клавишей ANS/RLS.
3. Введите число от 1 до 8, соответствующее номеру класса маршрутизации (например, 3).
-или-
Клавишами "+" или "-" выберите класс маршрутизации. Нажатие правой "гибкой" клавиши вернет Вас к шагу 2.
4. Для сохранения изменений и выхода из программирования нажмите клавишу TRSF.
-или-
Для сохранения изменений и перехода к следующему ММС-коду нажмите клавишу SPK.

[201] LCR CLASS
LCR CLASS 1

[205] LCR CLASS
LCR CLASS 1

[ALL] LCR CLASS
LCR CLASS ?

[205] LCR CLASS
LCR CLASS 3

Значение по умолчанию:

LCR CLASS 1

Сопутствующие темы:

Исходящая маршрутизация LCR

**MMC:312 ALLOW CID/ANY
CID/ANY-ФУНКЦИИ****Описание**

В этом коде системный администратор может разрешить/запретить:

— посылать в сеть собственный CID/ANY-номер аппарата

или

— получать из сети номера вызывающего абонента

Для каждого аппарата могут быть установлены следующие параметры CID-функции:

SEND: YES — На запрос из сети номер данного аппарата будет послан.

NO — На запрос из сети номер данного аппарата не будет послан.

RCV: YES — При входящем вызове аппарат может отображать номер вызывающего абонента.

NO — При входящем вызове аппарат не будет отображать номер вызывающего абонента.

Используемые клавиши

КЛАВИШИ "+" И "-" (VOLUME [+] / [-])

Перемещение по пунктам меню

ЦИФРОВАЯ КЛАВИАТУРА (KEYPAD)

Ввод данных

"ГИБКИЕ" КЛАВИШИ(SOFT KEYS)

Перемещение курсора влево и вправо

SPK

Сохранение данных и переход к следующему MMC-коду

HOLD

Удаление последнего введенного символа

ANS/RLS

Выбор всех аппаратов (ALL)

Порядок действий

1. Нажмите TRSF 312.

На дисплее появится:

2. Наберите номер аппарата (например, 205).

-или-

Клавишами "+" или "-" выберите аппарат. Переместите курсор нажатием правой "гибкой" клавиши.

-или-

Выберите сразу все аппараты клавишей ANS/RLS.

3. Наберите 0 или 1, чтобы включить или выключить функцию.

-или-

Клавишами "+" или "-" включите или выключите функцию RCV. Для перемещения курсора в поле ввода данных для функции SND нажмите правую "гибкую" клавишу.

4. Наберите 0 — включить или 1 — выключить функцию.

-или-

Клавишами "+" или "-", включите или выключите функцию SND. Для возврата к шагу 2 нажмите правую "гибкую"

клавишу.

5. Для сохранения изменений и выхода из программирования нажмите клавишу TRSE.

-или-

Для сохранения изменений и перехода к следующему ММС-коду нажмите клавишу SPK.

Значение по умолчанию:

RCV: YES

SND: YES

Сопутствующие темы:

ММС:119 CID-функция дисплея

ММС:323 Номер вызывающей стороны внутреннего абонента

ММС:405 Номер внешней линии

ММС:313**COPY USABLE
КОПИРОВАНИЕ НАСТРОЕК****Описание**

Нет необходимости задавать опции доступа к внешним/внутренним линиям для каждого аппарата, возможно их просто скопировать с одного аппарата на другой.

Используемые клавиши

КЛАВИШИ "+" и "-" (VOLUME [+] / [-])	Перемещение по пунктам меню
ЦИФРОВАЯ КЛАВИАТУРА (KEYPAD)	Ввод данных
"ГИБКИЕ" КЛАВИШИ(SOFT KEYS)	Перемещение курсора влево и вправо
SPK	Сохранение данных и переход к следующему ММС-коду
HOLD	Удаление последнего введенного символа

Порядок действий

1. Нажмите TRSF 313.
На дисплее появится:
2. Наберите номер аппарата, на который переносятся установки кодов (например, 205).
-или-
Клавишами "+" или "-" выберите аппарат-адресат копирования. Переместите курсор нажатием правой "гибкой" клавиши.
3. Наберите номер аппарата, с которого копируются установки кодов (например, 210).
-или-
Клавишами "+" или "-" выберите аппарат-источник копии. Переместите курсор нажатием правой "гибкой" клавиши.
4. Для сохранения изменений и выхода из программирования нажмите клавишу TRSF.
-или-
Для сохранения изменений и перехода к следующему ММС-коду нажмите клавишу SPK.

[201] CPY USABLE
FROM:NONE

[205] CPY USABLE
FROM:NONE

[201] CPY USABLE
FROM:210

Значение по умолчанию:

Нет данных

Сопутствующие темы:

ММС:304 Доступ к внешним линиям

ММС:317 Разрешение соединений аппарат/аппарат

ММС:314

CONFIRM OUTGOING CALL ОГРАНИЧЕНИЕ ДЛИТЕЛЬНОСТИ ИСХОДЯЩИХ ЗВОНКОВ

Описание

В этом коде устанавливается ограничение длительности исходящих звонков. Исходящий вызов можно разъединить через определенный промежуток времени или через тот же промежуток времени подавать предупреждающий сигнал во время соединения.

0	NONE	Не ограничивается
1	CONFIRM TONE	Во время разговора с внешней линией в заданные промежутки времени подается предупреждающий сигнал.
2	DISCONNECT	Через заданный промежуток времени разговор с внешней линией будет прерван.

Используемые клавиши

КЛАВИШИ "+" и "-" (VOLUME [+]/[-])	Перемещение по пунктам меню
ЦИФРОВАЯ КЛАВИАТУРА (KEYPAD)	Ввод данных
"ГИБКИЕ" КЛАВИШИ (SOFT KEYS)	Перемещение курсора влево и вправо
SPK	Сохранение данных и переход к следующему ММС-коду
HOLD	Удаление последнего введенного символа
ANS/RLS	Выбор всех аппаратов (ALL)

Порядок действий

1. Нажмите TRSF 314.
На дисплее появится:
2. Наберите номер аппарата (например, 205).
-или-
Клавишами "+" или "-" выберите аппарат. Переместите курсор нажатием правой "гибкой" клавиши.
-или-
Выберите сразу все аппараты клавишей ANS/RLS.
3. Наберите число от 0 до 2, соответствующее номеру опции (например, 1).
-или-
Клавишами "+" или "-" выберите опцию. Нажатие правой "гибкой" клавиши вернет Вас к шагу 2.
4. Для сохранения изменений и выхода из программирования нажмите клавишу TRSF.
-или-
Для сохранения изменений и перехода к следующему ММС-коду нажмите клавишу SPK.

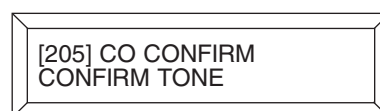

Значение по умолчанию:

NONE

Сопутствующие темы:

ММС:501 Системные таймеры

ММС:315**BRANCH GROUP
ГРУППА АВТОПЕРЕХВАТА ВХОДЯЩИХ ВЫЗОВОВ****Описание**

Внутренние аппараты могут объединяться в группы автоперехвата вызовов. В системе можно одновременно организовать не более 99 групп автоперехвата. Пользователям одной группы достаточно поднять трубку, чтобы принять внешний вызов, поступивший на один из аппаратов своей группы.

Используемые клавиши

КЛАВИШИ "+" и "-" (VOLUME [+]/[-])	Перемещение по пунктам меню
ЦИФРОВАЯ КЛАВИАТУРА (KEYPAD)	Ввод данных
"ГИБКИЕ" КЛАВИШИ (SOFT KEYS)	Перемещение курсора влево и вправо
SPK	Сохранение данных и переход к следующему ММС-коду
HOLD	Удаление последнего введенного символа
ANS/RLS	Выбор всех аппаратов (ALL)

Порядок действий

1. Нажмите TRSF 315.
На дисплее появится:
2. Наберите номер аппарата (например, 205).
-или-
Клавишами "+" или "-" выберите аппарат. Переместите курсор нажатием правой "гибкой" клавиши.
-или-
Выберите сразу все аппараты клавишей ANS/RLS.
3. Наберите номер группы автоперехвата (например, 10).
-или-
Клавишами "+" или "-" выберите группу автоперехвата. Переместите курсор нажатием правой "гибкой" клавиши.
4. Для сохранения изменений и выхода из программирования нажмите клавишу TRSF.
-или-
Для сохранения изменений и перехода к следующему ММС-коду нажмите клавишу SPK.



[201] BRANCH GRP
BRANCH GRP: NONE



[205] BRANCH GRP
BRANCH GRP: NONE



[ALL] BRANCH GRP
BRANCH GRP: ??



[205] BRANCH GRP
BRANCH GRP: 10



[ALL] BRANCH GRP
BRANCH GRP: 10

Значение по умолчанию:

Нет данных

Сопутствующие темы:

Нет

MMC:316 DISTINCTIVE RING ВЫБОР ВИДА ЗВОНКА

Описание

Для каждого системного телефона при вызове с различных устройств системы устанавливается опция тона (Т) звонка. Для аналогового телефона устанавливается временной профиль (С) звонка.

Описание тонов

- F-STN Вызов сопровождается тоном звонка, установленном на данном системном телефоне.
- 1-8 Вызов с этого телефона или внешней линии специфический и зависит от выбранного номера сигнала.

Описание режимов

- F-STN Профиль вызова аналогичен вызову на аналоговый SLT-телефон.
- 1 Профиль вызова с внутреннего номера или внешней линии аналогичен режиму вызова на аналоговый SLT-телефон по внутренней связи.
- 2 Профиль вызова с внутреннего номера или внешней линии аналогичен режиму вызова на аналоговый SLT-телефон с внешней линии.
- 3 Профиль вызова с внутреннего номера или внешней линии аналогичен режиму вызова на аналоговый SLT-телефон с домофона.
- 4 Профиль вызова с внутреннего номера или внешней линии аналогичен режиму обратного вызова на аналоговый SLT.
- 5 Профиль вызова с внутреннего номера или внешней линии аналогичен режиму вызова о сбое в системе на аналоговый SLT-телефон с домофона.

Используемые клавиши

- | | |
|------------------------------------|---|
| КЛАВИШИ "+" и "-" (VOLUME [+]/[-]) | Перемещение по пунктам меню |
| ЦИФРОВАЯ КЛАВИАТУРА (KEYPAD) | Ввод данных |
| "ГИБКИЕ" КЛАВИШИ(SOFT KEYS) | Перемещение курсора влево и вправо |
| SPK | Сохранение данных и переход к следующему MMC-коду |

Порядок действий

1. Нажмите TRSF 316.
На дисплее появится:
2. Наберите номер аппарата или внешней линии (например, 205).
-или-
Клавишами "+" или "-" выберите аппарат или внешнюю линию. Переместите курсор нажатием правой "гибкой" клавиши.
3. Введите номер тона (Т) звонка (например, 1).
-или-
Клавишами "+" или "-" выберите тон (Т) звонка. Переместите курсор нажатием правой "гибкой" клавиши.

[201] DIST. RING
T:F-STN C:F-STN

[205] DIST. RING
T:F-STN C:F-STN

[205] DIST. RING
T:1 C:F-STN

4. Введите номер профиля (C) звонка (например, 2).
-или-
Клавишами "+" или "-" выберите профиль (C) звонка.



5. Для сохранения изменений и выхода из программирования нажмите клавишу TRSE.
-или-
Для сохранения изменений и перехода к следующему MMC-коду нажмите клавишу SPK.

Значение по умолчанию:

T: F-STN

C: F-STN

Сопутствующие темы:

MMC:111 Тон звонка

ММС:317

ASSIGN STATION/STATION USE РАЗРЕШЕНИЕ СОЕДИНЕНИЙ АППАРАТ/АППАРАТ

Описание

В этом коде можно разрешить или запретить соединения между различными внутренними аппаратами.

Используемые клавиши

КЛАВИШИ "+" И "-" (VOLUME [+] / [-])	Перемещение по пунктам меню
ЦИФРОВАЯ КЛАВИАТУРА (KEYPAD)	Ввод данных
"ГИБКИЕ" КЛАВИШИ(SOFT KEYS)	Перемещение курсора влево и вправо
SPK	Сохранение данных и переход к следующему ММС-коду
HOLD	Удаление последнего введенного символа
ANS/RLS	Выбор всех аппаратов (ALL)

Порядок действий

- Нажмите TRSF 317.
На дисплее появится:
- Наберите номер аппарата (например, 205).
-или-
Клавишами "+" или "-" выберите аппарат. Переместите курсор нажатием правой "гибкой" клавиши.
-или-
Выберите сразу все аппараты клавишей ANS/RLS.
- Наберите номер второго аппарата (например, 204).
-или-
Клавишами "+" или "-" выберите второй аппарат. Переместите курсор нажатием правой "гибкой" клавиши.
- Нажмите 1 — разрешить (YES) или 0 — запретить (NO) соединение этих двух аппаратов.
- Для сохранения изменений и выхода из программирования нажмите клавишу TRSF.
-или-
Для сохранения изменений и перехода к следующему ММС-коду нажмите клавишу SPK.



[201] USE [201]
DIAL: YES



[205] USE [201]
DIAL: YES



[205] USE [204]
DIAL: YES



[205] USE [204]
DIAL: NO

Значение по умолчанию:

DIAL: YES

Сопутствующие темы:

ММС:313 Копирование настроек

ММС:318

ASSIGN TRUNK/TRUNK USE

РАЗРЕШЕНИЕ СОЕДИНЕНИЙ ВНЕШ. ЛИНИЯ/ВНЕШ. ЛИНИЯ

Описание

В этом коде можно разрешить или запретить соединения между различными внешними линиями.

Используемые клавиши

КЛАВИШИ "+" и "-" (VOLUME [+] / [-])	Перемещение по пунктам меню
ЦИФРОВАЯ КЛАВИАТУРА (KEYPAD)	Ввод данных
"ГИБКИЕ" КЛАВИШИ (SOFT KEYS)	Перемещение курсора влево и вправо
SPK	Сохранение данных и переход к следующему ММС-коду
HOLD	Удаление последнего введенного символа
ANS/RLS	Выбор всех внешних линий (ALL)

Порядок действий

1. Нажмите TRSF 318.
На дисплее появится:
2. Наберите номер внешней линии (например, 705).
-или-
Клавишами "+" или "-" выберите внешнюю линию.
Переместите курсор нажатием правой "гибкой" клавиши.
-или-
Выберите сразу все аппараты клавишей ANS/RLS.
3. Наберите номер второй внешней линии (например, 710).
-или-
Клавишами "+" или "-" выберите вторую внешнюю линию.
Переместите курсор нажатием правой "гибкой" клавиши.
4. Нажмите 1 — разрешить (YES) или 0 — запретить (NO) соединение этих двух линий.
-или-
Клавишами "+" или "-" разрешите — (YES) или запретите — (NO) соединение. Переместите курсор нажатием правой "гибкой" клавиши.
5. Для сохранения изменений и выхода из программирования нажмите клавишу TRSF.
-или-
Для сохранения изменений и перехода к следующему ММС-коду нажмите клавишу SPK.

[701] USE [702]
DIAL: YES

[705] USE [702]
DIAL: YES

[705] USE [710]
DIAL: YES

[705] USE [710]
DIAL: NO

Значение по умолчанию:

DIAL: YES

Сопутствующие темы:

ММС:313 Копирование настроек

Используемые клавиши

КЛАВИШИ "+" и "-" (VOLUME [+] / [-])	Перемещение по пунктам меню
ЦИФРОВАЯ КЛАВИАТУРА (KEYPAD)	Ввод данных
"ГИБКИЕ" КЛАВИШИ (SOFT KEYS)	Перемещение курсора влево и вправо
SPK	Сохранение данных и переход к следующему MMC-коду

Порядок действий

1. Нажмите TRSF 319.
На дисплее появится:
2. Наберите исходный номер аппарата (например, 205).
-или-
Клавишами "+" или "-" выберите аппарат. Переместите курсор нажатием правой "гибкой" клавиши.
3. Наберите номер аппарата после переноса (например, 210).
4. Для сохранения изменений и выхода из программирования нажмите клавишу TRSF.
-или-
Для сохранения изменений и перехода к следующему MMC-коду нажмите клавишу SPK.

```
SET RELOCATION
EXT_   EXT
```

```
SET RELOCATION
EXT205 EXT_
```

```
SET RELOCATION
EXT205 EXT210_
```

Значение по умолчанию: **Нет данных**
Сопутствующие темы: **Нет**

MMC:320

PRESET FWD NO ANSWER

ПЕРЕАДРЕСАЦИЯ ПРИ ОТСУТСТВИИ ОТВЕТА

Описание

Каждому внутреннему номеру можно жестко задать внутренний номер или группу номеров для переадресации вызовов при отсутствии ответа. Если пользователь в MMC:102 включил другой режим перенаправления вызовов, то на это время действие данного кода отменяется. Как только пользователь отменит персональное перенаправление, действие данного кода возобновляется.

Вызовы, которые будут перенаправлены при отсутствии ответа, можно выбрать:

0 INT	Внутренние вызовы
1 EXT	Входящие внешние вызовы
2 BOTH	Входящие внешние вызовы и внутренние вызовы

Используемые клавиши

КЛАВИШИ "+" и "-" (VOLUME [+] / [-])	Перемещение по пунктам меню
ЦИФРОВАЯ КЛАВИАТУРА (KEYPAD)	Ввод данных
"ГИБКИЕ" КЛАВИШИ (SOFT KEYS)	Перемещение курсора влево и вправо
SPK	Сохранение данных и переход к следующему MMC-коду
HOLD	Удаление последнего введенного символа
ANS/RLS	Выбор всех аппаратов (ALL)

Порядок действий

1. Нажмите TRSF 320.
На дисплее появится:
2. Наберите номер аппарата (например, 205).
-или-
Клавишами "+" или "-" выберите аппарат. Переместите курсор нажатием правой "гибкой" клавиши.
-или-
Выберите сразу все аппараты клавишей ANS/RLS.
3. Наберите номер аппарата или группы аппаратов, предназначенную для переадресации (например, 202).
-или-
Клавишами "+" или "-" выберите группу автоперехвата. Переместите курсор нажатием правой "гибкой" клавиши.
4. Набрав 0, 1 или 2 выберете тип переадресовываемых вызовов (например, 1).
-или-
Клавишами "+" или "-" выберите тип переадресовываемых вызовов. Переместите курсор нажатием правой "гибкой" клавиши.

5. Для сохранения изменений и выхода из программирования нажмите клавишу TRSE.

-или-

Для сохранения изменений и перехода к следующему ММС-коду нажмите клавишу SPK.

Значение по умолчанию:

NONE OPT: BOTH

Сопутствующие темы:

ММС:102 Перенаправление вызова

ММС:502 Таймеры аппаратов. Таймер NO ANS FWD

MMC:321 KEYSSET TYPE ТИП СИСТЕМНОГО ТЕЛЕФОНА

Доступно только для L-версии

Описание

Для каждого системного телефона необходимо указать его тип: DISPLAY — с дисплеем и NON DISPLAY — без дисплея. При этом система предотвратит попытки отправить текстовые сообщения на системные телефоны без дисплея.

Используемые клавиши

КЛАВИШИ "+" и "-" (VOLUME [+]/[-])	Перемещение по пунктам меню
ЦИФРОВАЯ КЛАВИАТУРА (KEYPAD)	Ввод данных
"ГИБКИЕ" КЛАВИШИ(SOFT KEYS)	Перемещение курсора влево и вправо
SPK	Сохранение данных и переход к следующему MMC-коду
HOLD	Удаление последнего введенного символа
ANS/RLS	Выбор всех аппаратов (ALL)

Порядок действий

1. Нажмите TRSF 321.
На дисплее появится:
2. Наберите номер аппарата (например, 205).
-или-
Клавишами "+" или "-" выберите аппарат. Переместите курсор нажатием правой "гибкой" клавиши.
-или-
Выберите сразу все аппараты клавишей ANS/RLS.
3. Набрав 0 или 1, выберите тип телефона (например, 1).
-или-
Клавишами "+" или "-" выберите тип телефона. Переместите курсор нажатием правой "гибкой" клавиши.
4. Для сохранения изменений и выхода из программирования нажмите клавишу TRSF.
-или-
Для сохранения изменений и перехода к следующему MMC-коду нажмите клавишу SPK.

[201] KTS TYPE
NON DISPLAY

[205] KTS TYPE
NON DISPLAY

[ALL] KTS TYPE
NON DISPLAY

[205] KTS TYPE
DISPLAY

Значение по умолчанию:
Сопутствующие темы:

NON DISPLAY
MMC:715 Создание сообщений об отсутствии
MMC:115 Установка программируемого сообщения

ММС:323 CALLING PARTY NUMBER НОМЕР ВЫЗЫВАЮЩЕЙ СТОРОНЫ

Описание

Каждому внутреннему абоненту системы можно задать "номер вызывающей стороны", который будет отправляться на запрос CID/ANY/CLIP-номера от оператора связи по каналам E1/PRI/BRI. Для каждого внутреннего номера можно задать 2 для M-версии и 4 для L-версии таких номера, что дает возможность подключаться к телефонной сети общего пользования через нескольких операторов. Номер вызываемой стороны может содержать до 16 цифр. Если данные номера не присвоены, то система может слать номер вызывающей стороны, задаваемый для внешних линий, в ММС:405.

Порядок действий

1. Нажмите TRSF 323.
На дисплее появится:
2. Наберите номер аппарата (например, 230).
-или-
Клавишами "+" или "-" выберите аппарат. Переместите курсор нажатием правой "гибкой" клавиши.
3. Набрав 1,2 (3,4), выберите CLIP-таблицу (например, 2).
-или-
Клавишами "+" или "-" выберите тип телефона.
Переместите курсор нажатием правой "гибкой" клавиши.
4. Введите CLIP-номер и и переместите курсор нажатием правой "гибкой" клавиши.
5. Повторяя шаги 2, 3 и 4, задайте CLIP-номера для других телефонов.
6. Для сохранения изменений и выхода из программирования нажмите клавишу TRSF.
-или-
Для сохранения изменений и перехода к следующему ММС-коду нажмите клавишу SPK.

[201] SEND CLIP
1.

[230] SEND CLIP
1.

[230] SEND CLIP
2._

[230] SEND CLIP
2.3055922900

Значение по умолчанию:

Не задано

Сопутствующие темы:

ММС:405 Номер внешней линии

ММС:427 Опции PRI

ММС:428 Опции BRI

ММС:831 Параметры VOIP

ММС:400 CUSTOMER ON/OFF PER TRUNK СЕРВИСНЫЕ ФУНКЦИИ ГОРОДСКИХ ЛИНИЙ

Описание

Сервисные функции городских линий можно включить или выключить.

- 0 1A2 EMULATION Вторжение в соединение на линии.
- 1 TRK INC DND Вызов с линии в обход режима "Не беспокоить" (DND).
- 2 TRK FORWARD Вызовы с линии могут быть перенаправлены.
- 6 EXT FWD EXT CLI При перенаправлении вызова с внутреннего номера на внешнюю линию в качестве CLIP-номера посылается внутренний номер абонента.



Функция 1A2 EMULATION позволяет подключиться третьему участнику к разговору по такой городской линии нажатием соответствующей этой линии клавиши DTS. В случае, если в соединении по такой линии участвует аппарат, вторжение в разговор к которому запрещено, или аппарат, подключающийся к соединению, не имеет права вторгаться в разговор, система не даст доступа к соединению.

Используемые клавиши

КЛАВИШИ "+" И "-" (VOLUME [+] / [-])	Перемещение по пунктам меню
ЦИФРОВАЯ КЛАВИАТУРА (KEYPAD)	Ввод данных
"ГИБКИЕ" КЛАВИШИ (SOFT KEYS)	Перемещение курсора влево и вправо
SPK	Сохранение данных и переход к следующему ММС-коду
HOLD	Удаление последнего введенного символа
ANS/RLS	Выбор всех аппаратов (ALL)

Порядок действий

1. Нажмите TRSF 400.
На дисплее появится:
2. Наберите номер внешней линии (например, 704).
-или-
Клавишами "+" или "-" выберите внешнюю линию.
-или-
Выберите сразу все аппараты клавишей ANS/RLS.
Переместите курсор нажатием правой "гибкой" клавиши.
3. Наберите номер функции из приведенного выше списка (0-2, 6).
-или-
Клавишами "+" или "-" выберите функцию. Переместите курсор нажатием правой "гибкой" клавиши.
4. Нажмите 1 — включить (ON) или 0 — выключить (OFF) эту функцию.
-или-

[701] TRK ON/OFF
1A2 EMULATE: OFF

[704] TRK ON/OFF
1A2 EMULATE: OFF

[ALL] TRK ON/OFF
1A2 EMULATE: ??

[704] TRK ON/OFF
TRK FORWARD: ON

Клавишами "+" или "-", включите (ON) или выключите (OFF) функцию. Нажатие правой "гибкой" клавиши вернет Вас к шагу 2.

[704] TRK ON/OFF
TRK FORWARD: OFF

5. Для сохранения изменений и выхода из программирования нажмите клавишу TRSE.

-или-

Для сохранения изменений и перехода к следующему MMC-коду нажмите клавишу SPK.

Значение по умолчанию:

1A2 EMULATE Off
TRUNK INC DND Off
TRUNK FORWARD On

Сопутствующие темы:

MMC:701 Опции классов сервиса
MMC:301 Класс сервиса аппарата
MMC:206 Вид вторжения в разговор
MMC:208 Тип звонка

ММС:401 СО./PBX LINE НАЗНАЧЕНИЕ ВНЕШНЕЙ ЛИНИИ КАК УАТС

Описание

Внешние линии могут быть подключены напрямую к городской телефонной сети (С.О.) или через станцию-посредника УАТС (PBX). В последнем случае для доступа в городскую сеть необходимо набирать дополнительный код (PBX ACCESS CODE), который пропускается при проверке в списке запрещенных комбинаций (TOLL RESTRICTION). По линиям, объявленным как УАТС (PBX), посылка "Flash"-сигнала возможна также, как по городским линиям (С.О.).

Используемые клавиши

КЛАВИШИ "+" и "-" (VOLUME [+] / [-])	Перемещение по пунктам меню
ЦИФРОВАЯ КЛАВИАТУРА (KEYPAD)	Ввод данных
"ГИБКИЕ" КЛАВИШИ(SOFT KEYS)	Перемещение курсора влево и вправо
SPK	Сохранение данных и переход к следующему ММС-коду
HOLD	Удаление последнего введенного символа
ANS/RLS	Выбор всех аппаратов (ALL)

Порядок действий

1. Нажмите TRSF 401.
На дисплее появится:
2. Наберите номер внешней линии (например, 704).
-или-
Клавишами "+" или "-" выберите внешнюю линию.
Переместите курсор нажатием правой "гибкой" клавиши.
-или-
Выберите сразу все аппараты клавишей ANS/RLS.
3. Нажмите 1, чтобы назначить линию как УАТС, или 0, чтобы выключить (OFF) эту функцию.
-или-
Клавишами "+" или "-" назначьте линию как УАТС (ON) или как городскую (OFF). Нажатие правой "гибкой" клавиши вернет Вас к шагу 2.
4. Для сохранения изменений и выхода из программирования нажмите клавишу TRSF.
-или-
Для сохранения изменений и перехода к следующему ММС-коду нажмите клавишу SPK.

[701] PBX LINE
CO LINE

[704] PBX LINE
CO LINE

[ALL] PBX LINE
?

[704] PBX LINE
PBX LINE

Значение по умолчанию:
Сопутствующие темы:

Все линии объявлены как С.О. LINE
Нет

ММС:402 TRUNK DIAL TYPE ТИП НАБОРА НОМЕРА ВНЕШНЕЙ ЛИНИИ

Описание

Для каждой внешней линии может быть назначен один из трех возможных типов набора номера: импульсный, тоновый (DTMF-тоны) или мультиточастотный сигнал R2MFC.

0. DTMF
1. PULSE
2. R2MFC

Используемые клавиши

КЛАВИШИ "+" и "-" (VOLUME [+]/[-])	Перемещение по пунктам меню
ЦИФРОВАЯ КЛАВИАТУРА (KEYPAD)	Ввод данных
"ГИБКИЕ" КЛАВИШИ (SOFT KEYS)	Перемещение курсора влево и вправо
SPK	Сохранение данных и переход к следующему ММС-коду
HOLD	Удаление последнего введенного символа
ANS/RLS	Выбор всех аппаратов (ALL)

Порядок действий

1. Нажмите TRSF 402.
На дисплее появится:
2. Наберите номер внешней линии (например, 704).
-или-
Клавишами "+" или "-" выберите внешнюю линию.
Переместите курсор нажатием правой "гибкой" клавиши.
-или-
Выберите сразу все аппараты клавишей ANS/RLS.
3. Нажмите 0 — DTMF-тоновый, 1 — импульсный тип набора или 2 — мультиточастотный сигнал R2MFC.
-или-
Клавишами "+" или "-" выберите тип набора. Нажатие правой "гибкой" клавиши вернет Вас к шагу 2.
4. Для сохранения изменений и выхода из программирования нажмите клавишу TRSE.
-или-
Для сохранения изменений и перехода к следующему ММС-коду нажмите клавишу SPK.

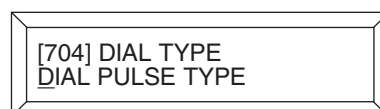
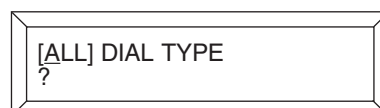
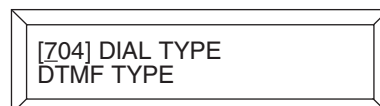
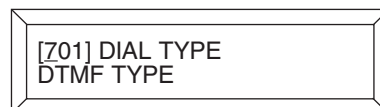

Значение по умолчанию:

Все линии — DTMF

Сопутствующие темы:

ММС:501 Системные таймеры

ММС:503 Таймеры внешних линий

ММС:403

TRUNK TOLL CLASS

КЛАСС ОГРАНИЧЕНИЯ ВЫЗОВОВ ПО ВНЕШНЕЙ ЛИНИИ

Описание

Любой внешней линии можно присвоить определенный класс ограничения вызовов в дневном и ночном режиме соответственно. Класс ограничения вызовов по внешней линии может соответствовать классу сервиса аппарата или одному из уровней ограничения платных вызовов, определяемых в кодах ММС:702 Таблица запрещенных комбинаций и ММС:703 Таблица разрешенных комбинаций. Классы ограничения пронумерованы следующим образом:

Номер	Класс ограничения	Описание
0	F-STN	Соответствует классу сервиса аппарата.
1	CLS-A	Соответствует классу сервиса А (Без ограничений).
2	CLS-B	Соответствует классу сервиса В.
3	CLS-C	Соответствует классу сервиса С.
4	CLS-D	Соответствует классу сервиса D.
5	CLS-E	Соответствует классу сервиса E.
6	CLS-G	Соответствует классу сервиса G.
7	CLS-H	Соответствует классу сервиса H. (Все операции запрещены).

Используемые клавиши

КЛАВИШИ "+" и "-" (VOLUME [+]/[-])	Перемещение по пунктам меню
ЦИФРОВАЯ КЛАВИАТУРА (KEYPAD)	Ввод данных
"ГИБКИЕ" КЛАВИШИ(SOFT KEYS)	Перемещение курсора влево и вправо
SPK	Сохранение данных и переход к следующему ММС-коду
HOLD	Удаление последнего введенного символа
ANS/RLS	Выбор всех аппаратов (ALL)

Порядок действий

- Нажмите TRSF 403.
На дисплее появится:
- Наберите номер внешней линии (например, 704).
-или-
Клавишами "+" или "-" выберите внешнюю линию.
Переместите курсор нажатием правой "гибкой" клавиши.
-или-
Выберите сразу все аппараты клавишей ANS/RLS.
- Введите номер дневного класса ограничения вызовов по внешней линии (например, 2).
-или-
Клавишами "+" или "-" выберите дневной класс ограничения. Переместите курсор нажатием правой "гибкой" клавиши.

```
[701] TOLL CLASS
D:F-STN N:F-STN
```

```
[704] TOLL CLASS
D:F-STN N:F-STN
```

```
[ALL] TOLL CLASS
D:? N:?
```

```
[704] TOLL CLASS
D:CLS-B N:F-STN
```

4. Введите номер ночного класса ограничения вызовов по внешней линии (например, 2).

-или-

Клавишами "+" или "-" выберите ночной класс ограничения. Нажатие правой "гибкой" клавиши вернет Вас к шагу 2.

5. Для сохранения изменений и выхода из программирования нажмите клавишу TRSE.

-или-

Для сохранения изменений и перехода к следующему ММС-коду нажмите клавишу SPK.



[704] TOLL CLASS
D:CLS-B N:CLS-B

Значение по умолчанию:

Сопутствующие темы:

Для всех внешних линий все режимы: F-STN

ММС:301 Класс сервиса аппарата

ММС:507 Переключение режимов работы системы

ММС:701 Опции классов сервиса

Ограничение платных вызовов

ММС:404 TRUNK NAME ИМЯ ВНЕШНЕЙ ЛИНИИ

Описание

Отдельным внешним линиям можно присвоить имя, содержащее не более 11 символов.

Имена записываются с клавиатуры (KEYPAD). Каждое нажатие клавиши выбирает один из элементов таблицы. Переход к следующему символу осуществляется переводом курсора.

Например, имя аппарата "SAM SMITH". Нажав клавишу "7" три раза, введите букву "S". Для ввода буквы "A" нажмите клавишу "2" один раз. При помощи приведенной ниже таблицы закончите ввод имени. Нажатие клавиши "A" переключает режимы ввода заглавных / строчных букв. Клавиша "A" - это клавиша №19 на системном телефоне.



Если очередной символ вводится нажатием той же клавиши, что и предыдущий, нажмите клавишу "+", и курсор переместится на одну позицию вправо. Таким образом Вы можете вводить в текст пробелы.

Клавиша	Количество нажатий				
	1	2	3	4	5
0	Q	Z	.)	0
1	Пробел	?	,	!	1
2	A	B	C	@	2
3	D	E	F	#	3
4	G	H	I	\$	4
5	J	K	L	%	5
6	M	N	O	^	6
7	P	Q	R	S	7
8	T	U	V	*	8
9	W	X	Y	Z	9
*	:	=	[]	*

Клавишей # можно вводить следующие специальные символы: #, пробел, &, !, :, ?, ., ,, %, \$, -, <, >, /, =, [,], @, ^, (,), _ , +, {, }, |, ;, ", @, ' , и \.

Используемые клавиши

КЛАВИШИ "+" и "-" (VOLUME [+]/ [-])

Перемещение по пунктам меню

ЦИФРОВАЯ КЛАВИАТУРА (KEYPAD)

Ввод данных

"ГИБКИЕ" КЛАВИШИ(SOFT KEYS)

Перемещение курсора влево и вправо

SPK

Сохранение данных и переход к следующему ММС-коду

HOLD

Удаление последнего введенного символа

A

Клавиша 19. Переключение режимов ввода заглавных / строчных букв.

Порядок действий

1. Нажмите TRSF 404.
На дисплее появится:
2. Наберите номер внешней линии (например, 704).
-или-

[701] TRUNK NAME

[704] TRUNK NAME

Клавишами "+" или "-" выберите внешнюю линию.
Переместите курсор нажатием правой "гибкой" клавиши.

3. При помощи приведенной выше таблицы и пояснения к ней введите имя внешней линии. Нажатие правой "гибкой" клавиши вернет Вас к шагу 2.
4. Для сохранения изменений и выхода из программирования нажмите клавишу TRSE.

-или-

Для сохранения изменений и перехода к следующему ММС-коду нажмите клавишу SPK.

[704] TRUNK NAME TELECOMS

Значение по умолчанию:

Не задано

Сопутствующие темы:

ММС:104 Имя аппарата

ММС:405 Номер внешней линии

ММС:405 TRUNK NUMBER НОМЕР ВНЕШНЕЙ ЛИНИИ

Описание

Каждой внешней линии можно присвоить номер, который посылается в сеть общего пользования по запросу на определение номера (CID) при исходящем звонке (доступно для цифровых соединительных линий). Номера могут содержать не более 11 знаков.

Клавиша	Количество нажатий				
	1	2	3	4	5
0	Q	Z	.)	0
1	Пробел	?	,	!	1
2	A	B	C	@	2
3	D	E	F	#	3
4	G	H	I	\$	4
5	J	K	L	%	5
6	M	N	O	^	6
7	P	Q	R	S	7
8	T	U	V	*	8
9	W	X	Y	Z	9
*	:	=	[]	*

Используемые клавиши

КЛАВИШИ "+" и "-" (VOLUME [+]/[-])	Перемещение по пунктам меню
ЦИФРОВАЯ КЛАВИАТУРА (KEYPAD)	Ввод данных
"ГИБКИЕ" КЛАВИШИ(SOFT KEYS)	Перемещение курсора влево и вправо
SPK	Сохранение данных и переход к следующему ММС-коду
HOLD	Удаление последнего введенного символа

Порядок действий

1. Нажмите TRSF 405.
На дисплее появится:
2. Наберите номер внешней линии (например, 704).
-или-
Клавишами "+" или "-" выберите внешнюю линию.
Переместите курсор нажатием правой "гибкой" клавиши.
3. Введите номер, который будет посылаться по запросу.
Нажатие правой "гибкой" клавиши вернет Вас к шагу 2.
4. Для сохранения изменений и выхода из программирования нажмите клавишу TRSF.
-или-
Для сохранения изменений и перехода к следующему ММС-коду нажмите клавишу SPK.

[701] CO TEL NO.

[704] CO TEL NO.

[704] CO TEL NO.
3054264100

Значение по умолчанию:

Нет задано

Сопутствующие темы:

ММС:404 Имя внешней линии

MMC:406**TRUNK RING ASSIGNMENT
НАЗНАЧЕНИЕ ЗВОНКОВ С ВНЕШНЕЙ ЛИНИИ****Описание**

Входящие вызовы с внешней линии могут направляться к различным адресатам в любом режиме работы системы Ring Plan. По умолчанию система работает в режиме Ring Plan 1, и все вызовы поступают в группу 500.

Устройство**Номера директорий по умолчанию**

Трехзначный внутренний номер	201-349
Трехзначные группы аппаратов	500-5XX
Четырехзначный внутренний номер	2001-2XXX
Четырехзначные группы аппаратов	5000-5XXX

Используемые клавиши

КЛАВИШИ "+" и "-" (VOLUME [+] / [-])	Перемещение по пунктам меню
ЦИФРОВАЯ КЛАВИАТУРА (KEYPAD)	Ввод данных
"ГИБКИЕ" КЛАВИШИ (SOFT KEYS)	Перемещение курсора влево и вправо
SPK	Сохранение данных и переход к следующему MMC-коду
HOLD	Удаление последнего введенного символа
ANS/RLS	Выбор всех внешних линий (ALL)

Порядок действий

1. Нажмите TRSF 406.
На дисплее появится:
2. Наберите номер внешней линии (например, 704).
-или-
Клавишами "+" или "-" выберите внешнюю линию.
Переместите курсор нажатием правой "гибкой" клавиши.
-или-
Выберите сразу все внешние линии клавишей ANS/RLS.
3. Наберите номер аппарата или группы аппаратов, куда будут направляться звонки с этой внешней линии в 1-ом режиме работы (например, 205).
-или-
Клавишами "+" или "-" выберите аппарат или группу аппаратов. Переместите курсор нажатием правой "гибкой" клавиши.
4. Наберите номер аппарата или группы аппаратов, на которую будут направляться звонки с этой внешней линии во 2-ом режиме работы (например, 501).
-или-



[701] TRK RING
1:500 2:500



[704] TRK RING
1:500 2:500



[ALL] TRK RING
1:500 2:500



[704] TRK RING
1:205 2:500



[704] TRK RING
1:205 2:501

Клавишами "+" или "-" выберите аппарат или группу аппаратов. Переместите курсор нажатием правой "гибкой" клавиши.

5. Для сохранения изменений и выхода из программирования нажмите клавишу TRSF.

-или-

Для сохранения изменений и перехода к следующему ММС-коду нажмите клавишу SPK.

Значение по умолчанию:

Сопутствующие темы:

Для всех внешних линий и всех режимов работы группа 500
ММС:202 Изменение сервисных паролей
ММС:507 Переключение режимов работы системы
ММС:601 Назначение аппаратов в группы

ММС:407**FORCED TRUNK RELEASE
ПРИНУДИТЕЛЬНЫЙ ОТБОЙ ВНЕШНЕЙ ЛИНИИ****Описание:**

Системный администратор может при необходимости совершать отбой любой внешней линии.

Используемые клавиши

КЛАВИШИ "+" и "-" (VOLUME [+]/[-])	Перемещение по пунктам меню
ЦИФРОВАЯ КЛАВИАТУРА (KEYPAD)	Ввод данных
"ГИБКИЕ" КЛАВИШИ (SOFT KEYS)	Перемещение курсора влево и вправо
SPK	Сохранение данных и переход к следующему ММС-коду
HOLD	Удаление последнего введенного символа
ANS/RLS	Выбор всех внешних линий (ALL)

Порядок действий

1. Нажмите TRSF 407.
На дисплее появится:
2. Наберите номер внешней линии (например, 704).
-или-
Клавишами "+" или "-" выберите внешнюю линию.
Переместите курсор нажатием правой "гибкой" клавиши.
-или-
Выберите сразу все аппараты клавишей ANS/RLS.
3. Нажмите 1 — включить (YES) или 0 — выключить (NO) эту функцию. После этого Вы автоматически вернетесь к шагу 2.
4. Для сохранения изменений и выхода из программирования нажмите клавишу TRSE.
-или-
Для сохранения изменений и перехода к следующему ММС-коду нажмите клавишу SPK.

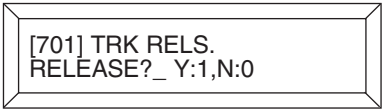

[701] TRK RELS.
RELEASE?_ Y:1,N:0

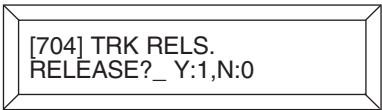

[704] TRK RELS.
RELEASE?_ Y:1,N:0

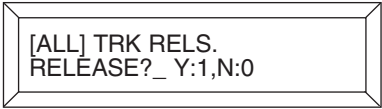

[ALL] TRK RELS.
RELEASE?_ Y:1,N:0

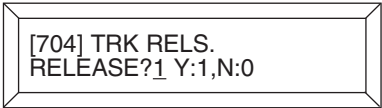

[704] TRK RELS.
RELEASE?1 Y:1,N:0

Значение по умолчанию:

Нет данных

Сопутствующие темы:

Нет данных

ММС:408

ASSIGN TRUNK MUSIC ON HOLD SOURCE ИСТОЧНИК МУЗЫКИ ПРИ УДЕРЖАНИИ ВЫЗОВА

Описание

В качестве источника музыки при удержании вызовов внешней линии могут выступать пять типов устройств, определяемых системным администратором.

NONE	Источник отключен.
TONE	В качестве источника музыки используется тон вызова.
37X	Используется внутренний (с карты MCP) или внешний (с карты MISC) источник музыки.
39XX	В качестве источника музыки используется один из портов карты AA.
Порт SVMi8	В качестве источника музыки на удержании используется одно из сообщений на карте SVMi8. Выбор сообщения осуществляется в ММС:75б.

Используемые клавиши

КЛАВИШИ "+" и "-" (VOLUME [+]/[-])	Перемещение по пунктам меню
ЦИФРОВАЯ КЛАВИАТУРА (KEYPAD)	Ввод данных
"ГИБКИЕ" КЛАВИШИ(SOFT KEYS)	Перемещение курсора влево и вправо
SPK	Сохранение данных и переход к следующему ММС-коду
HOLD	Удаление последнего введенного символа
ANS/RLS	Выбор всех внешних линий(ALL)

Порядок действий

1. Нажмите TRSF 408.
На дисплее появится:
2. Наберите номер внешней линии (например, 704).
-или-
Клавишами "+" или "-" выберите внешнюю линию.
Переместите курсор нажатием правой "гибкой" клавиши.
-или-
Выберите сразу все аппараты клавишей ANS/RLS.
3. Наберите номер источника музыки (например, 371).
-или-
Клавишами "+" или "-" выберите источник музыки.
Нажатие правой "гибкой" клавиши вернет Вас к шагу 2.
4. Для сохранения изменений и выхода из программирования нажмите клавишу TRSF.
-или-
Для сохранения изменений и перехода к следующему ММС-коду нажмите клавишу SPK.

```
[701] TRK MOH
MOH SOURCE:TONE
```

```
[704] TRK MOH
MOH SOURCE:TONE
```

```
[ALL] TRK MOH
MOH SOURCE:?
```

```
[704] TRK MOH
MOH SOURCE:371
```

Значение по умолчанию:

TONE

Сопутствующие темы:

ММС:739 Назначение порта AA источником MOH

ММС:756 Назначение источником MOH сообщения из VM

MMC:409 TRUNK STATUS READ СТАТУС ВНЕШНИХ ЛИНИЙ

Описание:

В этом коде можно быстро просмотреть все нижеперечисленные установки для различных внешних линий. Доступ к установкам возможен только в режиме просмотра.

00	Port Number	Номер порта (С-блок/S-слот/P-порт)
01	Type	Тип (LOOP, BRI, PRI, E&M, VOIP)
02	1A2 Emulation On/Off	Вторжение в соединение на линии
03	Trunk Forward On/Off	Позволяет вызовам с линии быть перенаправленными
04	Line Type: CO/PBX	Тип линии: Городская/УАТС
05	Dial Type: DTFM/Dial Pulse/R2MFC	Тип набора номера
06-11	Toll Restriction	Класс сервиса (для режимов работы 1-6)
12-17	Ring Destination	Адресат входящих вызовов (для режимов работы 1-6)
18	MOH Source	Источник музыки при удержании вызовов
19	DISA Status	Состояние режима DISA

Используемые клавиши

КЛАВИШИ "+" и "-" (VOLUME [+] / [-])	Перемещение по пунктам меню
ЦИФРОВАЯ КЛАВИАТУРА (KEYPAD)	Ввод данных
"ГИБКИЕ" КЛАВИШИ (SOFT KEYS)	Перемещение курсора влево и вправо
SPK	Сохранение данных и переход к следующему MMC-коду
HOLD	Удаление последнего введенного символа

Порядок действий

1. Нажмите TRSF 409.
На дисплее появится:
2. Наберите номер внешней линии (например, 704).
-или-
Клавишами "+" или "-" выберите внешнюю линию.
Переместите курсор нажатием правой "гибкой" клавиши.
3. Введите номер опции из списка 00-19 (например, 01).
-или-
Клавишами "+" или "-" выберите опцию.
4. Для выхода из программирования нажмите клавишу TRSF.
-или-
Для перехода к следующему MMC-коду нажмите клавишу SPK.



[701] TRK STATUS
PORT NO: EX1-01



[704] TRK STATUS
PORT NO: EX1-04



[704] TRK STATUS
TYPE: LOOP TRUNK

Значение по умолчанию:

Нет

Сопутствующие темы:

ММС:400 Сервисные функции городских линий

ММС:401 Назначение внешней линии как УАТС

ММС:402 Тип набора номера внешней линии

ММС:403 Класс сервиса внешней линии

ММС:406 Назначение звонков с внешней линии

ММС:408 Источник музыки при удержании вызова

ММС:410 Внешняя линия для режима DISA

MMC:410**ASSIGN DISA TRUNK
ВНЕШНЯЯ ЛИНИЯ ДЛЯ РЕЖИМА DISA****Описание**

Для каждой городской линии можно включить режим DISA, и система автоматически даст возможность звонящему донабрать внутренний номер в тональном режиме (DTMF) или получить доступ к другой внешней линии для совершения исходящего вызова через систему. Для исходящего вызова доступ такого вида можно сделать защищенным. Если защита не установлена (см. MMC:210 опция DISA PSWD: OFF), то для доступа к внешней линии пользователю необходимо будет сначала ввести номер группы городских линий (9, 81...) или номер линии (701...), а затем набрать городской номер. Если защита установлена, то после набора номера линии/группы городских линий звонящему необходимо ввести свой внутренний номер в системе и персональный пароль, состоящий из 4 цифр. Если при вводе пароля пользователь совершит ошибку, система подаст предупреждающий тон. Символ * в этом случае используется для повторной авторизации в системе. Если такая ситуация повторяется определенное число раз, то абонент переадресуется на оператора, а DISA-линия блокируется. Символ # используется для совершения нового исходящего звонка через DISA-линию без разъединения. Количество звонков, совершаемых без разъединения, а также количество повторных авторизаций задается в MMC:500 Системные счетчики. Персональный пароль для авторизации задается в MMC:101. Персональный пароль по умолчанию (1234) для авторизации недействителен.

Используемые клавиши

КЛАВИШИ "+" и "-" (VOLUME [+]/[-])	Перемещение по пунктам меню
ЦИФРОВАЯ КЛАВИАТУРА (KEYPAD)	Ввод данных
"ГИБКИЕ" КЛАВИШИ(SOFT KEYS)	Перемещение курсора влево и вправо
SPK	Сохранение данных и переход к следующему MMC-коду
HOLD	Удаление последнего введенного символа
ANS/RLS	Выбор всех внешних линий (ALL)

Порядок действий

1. Нажмите TRSF 410.
На дисплее появится:
2. Наберите номер внешней линии (например, 704).
-или-
Клавишами "+" или "-" выберите внешнюю линию.
Переместите курсор нажатием правой "гибкой" клавиши.
-или-
Выберите сразу все аппараты клавишей ANS/RLS.
3. Клавишами "+" или "-" перейдите к нужному режиму работы системы (например 3).

```
[701]      123456
DISA LINE:000000
```

```
[704]      123456
DISA LINE:000000
```

```
[704]      123456
DISA LINE:000000
```

```
[704]      123456
DISA LINE:000000
```

4. Клавишей 1 — включите или 0 — выключите режим DISA для выбранного режима работы. Нажатие правой "гибкой" клавиши вернет Вас к шагу 2.

[704]	123456
DISA LINE:001000	

5. Для сохранения изменений и выхода из программирования нажмите клавишу TRSE.

-или-

Для сохранения изменений и перехода к следующему ММС-коду нажмите клавишу SPK.

Значение по умолчанию:

Все внешние линии работают в режиме NORMAL

Сопутствующие темы:

ММС:500 Системные счетчики

ММС:507 Переключение режимов работы системы

ММС:101 Пароль пользователя

ММС:210 Индивидуальные функции арендаторов

ММС:411 ASSIGN E1 SIGNAL TYPE

СИГНАЛИЗАЦИЯ КАНАЛА E1 (ИКМ30)

Описание

В данном коде программирования осуществляется выбор линейной и регистровой сигнализации E1. Список возможных установок приведен ниже. При вызове с таких линий транслируемые по ним номера могут преобразовываться посредством таблиц трансляции DID (см. ММС:714). Необходимость режима трансляции задается в ММС:416.

Линейная	Регистровая	Примечание	
LOOP	BR_14301_NOT	BRAZIL, L, I, ERICSSON, 1/1914, FOR TEST	
	BR_14301_OPT	BRAZIL, L, I, ERICSSON, 2/1914, FOR TEST	
	RU_LOOP	RUSSIA, L, I/O, LOOP START	
E&M	IMMEDIATE	COMMON, E/D, I/O, IMMEDIATE START	
	DELAYED	COMMON, E/D, I/O, DELAY	
	ITU_WINK	COMMON, E/D, I/O, WINK START	
	BR_CONTINU	BRAZIL, E/D, I/O, CONTINUE	
	BR_PULSED	BRAZIL, E/D, I/O, PULSED	
	BR_R2_DIGIT	BRAZIL, E/D, I/O, R2 DIGITAL	
	BR_BLD_160	BRAZIL, E, I/O, ERICSSON, 2/1914, 14102_N	
	BR_BLD_157	BRAZIL, E, I/O, ERICSSON, 2/1914, 14102_O	
	BR_14102_NOT	BRAZIL, E, I/O, ERICSSON, 1/1914	
	BR_14102_OPT	BRAZIL, E, I/O, ERICSSON, 1/1914	
	RU_ADSE	RUSSIA, E/D, I/O, PABX	
	RU_HARRIS_UK	RUSSIA, E/D, I/O, HARRIS, PABX, UK_EM	
	RU_USER_ROM	RUSSIA, E/D, I/O, USER ROM	
	AR_WINK	ARGENTINA, E/D, I/O, WINK	
	AR_WINK_MPD	ARGENTINA, E/D, I/O, WINK-MPD	
	CHINA_NO1	CHINA, E/D, I/O, NO.1 OF CHINA	
	POL_WINK_MPD	POLAND, E/D, I/O, POLAND WINK MPD	
	DID	IMMEDIATE	COMMON, E/D, I/O, IMMEDIATE START
		DELAYED	COMMON, E/D, I/O, DELAY
		ITU_WINK_MPD	COMMON, E/D, I/O, WINK START WITH MPD
BR_CONTINU		BRAZIL, E/D, I/O, CONTINUE	
BR_PULSED		BRAZIL, E/D, I/O, PULSED	
BR_R2_DIGIT		BRAZIL, E/D, I/O, R2 DIGITAL	
RU_ADSE		RUSSIA, E/D, I/O, PABX	
RU_HARRIS_UK		RUSSIA, E/D, I/O, HARRIS, PABX, UK_EM	
RU_USER_ROM		RUSSIA, E/D, I/O, USER ROM	
AR_WINK_MPD		ARGENTINA, E/D, I/O, WINK-MPD	



CHINA_NO1 CHINA, E/D, I/O, NO.1 OF CHINA
POL_WINK_MPD POLAND, E/D, I/O, POLAND WINK MPD

UNUSE

Используемые клавиши

КЛАВИШИ "+" и "-" (VOLUME [+]/[-])	Перемещение по пунктам меню
ЦИФРОВАЯ КЛАВИАТУРА (KEYPAD)	Ввод данных
"ГИБКИЕ" КЛАВИШИ(SOFT KEYS)	Перемещение курсора влево и вправо
SPK	Сохранение данных и переход к следующему MMC-коду
HOLD	Удаление последнего введенного символа
ANS/RLS	Выбор всех внешних линий (ALL)

Порядок действий

1. Нажмите TRSF 411.
На дисплее появится:
2. Наберите номер внешней линии (например, 704).
-или-
Клавишами "+" или "-" выберите внешнюю линию.
Переместите курсор нажатием правой "гибкой" клавиши.
-или-
Выберите сразу все аппараты клавишей ANS/RLS.
4. Клавишами "+" или "-" выберите линейную сигнализацию (например E&M).
5. Клавишами "+" или "-" выберите регистровую сигнализацию (например ITU_WINK). Нажатие правой "гибкой" клавиши вернет Вас к шагу 2.
6. Для сохранения изменений и выхода из программирования нажмите клавишу TRSF.
-или-
Для сохранения изменений и перехода к следующему MMC-коду нажмите клавишу SPK.

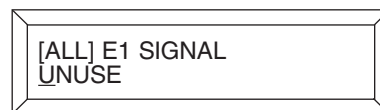
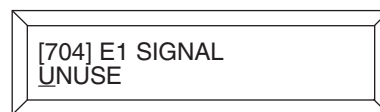
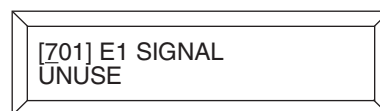

Значение по умолчанию:
Сопутствующие темы:

Все внешние линии UNUSE
MMC:402 Тип набора номера внешней линии
MMC:418 Регистровая сигнализация R2MFC

MMC:412 ASSIGN TRUNK SIGNAL

СИГНАЛИЗАЦИЯ С ВНЕШНЕЙ ЛИНИИ

Описание

Данный код применяется для задания сигнализации о состоянии аналоговых соединительных E&M-линий. При вызове с таких линий транслируемые по ним номера преобразовываются посредством таблиц трансляции DID (см. MMC:714). Необходимость режима трансляции задается в MMC:416. Тип установленной сигнализации может быть:

0	IMMEDIATE	Немедленно
1	DELAYED	С задержкой
2	WINK	Кратковременно

Используемые клавиши

КЛАВИШИ "+" И "-" (VOLUME [+] / [-])	Перемещение по пунктам меню
ЦИФРОВАЯ КЛАВИАТУРА (KEYPAD)	Ввод данных
"ГИБКИЕ" КЛАВИШИ (SOFT KEYS)	Перемещение курсора влево и вправо
SPK	Сохранение данных и переход к следующему MMC-коду
ANS/RLS	Выбор всех внешних линий (ALL)

Порядок действий

1. Нажмите TRSF 412.
На дисплее появится:
2. Наберите номер внешней линии (например, 705).
-или-
Клавишами "+" или "-" выберите внешнюю линию.
Переместите курсор нажатием правой "гибкой" клавиши.
-или-
Выберите сразу все аппараты клавишей ANS/RLS.
3. Введите номер типа сигнализации из списка (например, 2).
-или-
Клавишами "+" или "-" выберите тип сигнализации.
Переместите курсор нажатием правой "гибкой" клавиши.
4. Для сохранения изменений и выхода из программирования нажмите клавишу TRSF.
-или-
Для сохранения изменений и перехода к следующему MMC-коду нажмите клавишу SPK.



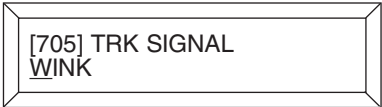

Значение по умолчанию:

Все E&M линии установлены в режим IMMEDIATE

Сопутствующие темы:

MMC:714 Распределение вызовов по DID.

MMC:416 Таблицы трансляции по E&M/DDI сервису

ММС:413

VM/AA CALL TYPE
ОБСЛУЖИВАНИЕ ВЫЗОВА УСТРОЙСТВОМ VM/AA

Описание

Код используется для определения сервиса, который предоставляется системой внешней Голосовой почты (SVM-800) при поступлении на нее входящих вызовов.

Режим	Описание
AP Answering Phone	Автоответ на входящий вызов.
AT (AudioTex)	Коммерческая информация, объявления о структуре компании и т.п.
AA (Auto Attendant)	Обработка вызова по заранее запрограммированному алгоритму, с сопровождением всех ситуаций заранее запрограммированными сообщениями.
VM (Voice Mail)	Поддержка голосовых почтовых ящиков.

Используемые клавиши

КЛАВИШИ "+" и "-" (VOLUME [+]/[-])	Перемещение по пунктам меню
ЦИФРОВАЯ КЛАВИАТУРА (KEYPAD)	Ввод данных
"ГИБКИЕ" КЛАВИШИ (SOFT KEYS)	Перемещение курсора влево и вправо
SPK	Сохранение данных и переход к следующему ММС-коду
ANS/RLS	Выбор всех внешних линий (ALL)

Порядок действий

1. Нажмите TRSF 413.
На дисплее появится:
2. Наберите номер внешней линии (например, 705).
-или-
Клавишами "+" или "-" выберите внешнюю линию.
Переместите курсор нажатием правой "гибкой" клавиши.
-или-
Выберите сразу все аппараты клавишей ANS/RLS.
3. Для каждого режима нажмите 0 (NO) или 1 (YES).
-или-
Клавишами "+" или "-" выберите для каждого режима 0 (NO) или 1 (YES). Нажатие правой "гибкой" клавиши вернет Вас к шагу 2.
4. Для сохранения изменений и выхода из программирования нажмите клавишу TRSF.
-или-
Для сохранения изменений и перехода к следующему ММС-коду нажмите клавишу SPK.

[701] CTYPE AP:N
AT:N AA:Y VM:N

[705] CTYPE AP:N
AT:N AA:Y VM:N

[705] CTYPE AP:Y
AT:Y AA:Y VM:N

Значение по умолчанию: **AP:N AT:N AA:Y VM:N**
Сопутствующие темы: Нет

MMC:415**REPORT TRUNK ABANDON DATA
ДОКУМЕНТИРОВАНИЕ НЕОБСЛУЖЕННЫХ ВЫЗОВОВ****Описание**

Для каждой внешней линии можно включить в отчет SMDR данные о необслуженных входящих вызовах, по которым имелась CID-информация.

- 0 REPORT: NO
- 1 REPORT: YES



Информация о необслуженных вызовах будет распечатана в отчете SMDR в коде MMC:725 Документирование звонков только в том случае, если опция 11 — ABANDON CALL — включена (YES).

Используемые клавиши

КЛАВИШИ "+" И "-" (VOLUME [+] / [-])	Перемещение по пунктам меню
ЦИФРОВАЯ КЛАВИАТУРА (KEYPAD)	Ввод данных
"ГИБКИЕ" КЛАВИШИ (SOFT KEYS)	Перемещение курсора влево и вправо
SPK	Сохранение данных и переход к следующему MMC-коду

Порядок действий

1. Нажмите TRSF 415.
На дисплее появится:
2. Наберите номер внешней линии (например, 705).
-или-
Клавишами "+" или "-" выберите внешнюю линию.
Переместите курсор нажатием правой "гибкой" клавиши.
3. Нажмите 0 (NO) или 1 (YES).
-или-
Клавишами "+" или "-" выберите опцию. Нажатие правой "гибкой" клавиши вернет Вас к шагу 2.
4. Для сохранения изменений и выхода из программирования нажмите клавишу TRSF.
-или-
Для сохранения изменений и перехода к следующему MMC-коду нажмите клавишу SPK.

Значение по умолчанию:

Для всех внешних линий данные о необслуженных вызовах распечатываются в отчете SMDR

Сопутствующие темы:

MMC:119 CID-функция дисплея

MMC:312 CID-функции

MMC:608 Расширение списков CID-номеров

MMC:725 Документирование звонков

MMC:728 Таблица трансляции CID-номеров в имена

MMC:416

ASSIGN E&M/DDI TRANSLATION

ТАБЛИЦЫ ТРАНСЛЯЦИИ ПО E&M/DDI СЕРВИСУ

Описание

Для каждой городской линии, работающей по E&M-сервису, разрешается использовать DID-таблицы трансляции для конвертации входящих цифр (см. MMC:714).

- | | | |
|----|------------------|--|
| 0. | FOLLOW INCOM DGT | Таблица трансляций DID не применяется. Номера, пришедшие от оператора, полностью совпадают с внутренними номерами плана нумерации системы. |
| 1. | FOLLOW DID TRANS | Номера, пришедшие от оператора, не совпадают с внутренними номерами плана нумерации системы и направляются на таблицу распределения вызовов по DID MMC714. |
| 2. | FOLLOW TRK RING | Оператор не присылает никаких номеров по сервису DID. Вызовы распределяются в соответствии с MMC:406. |

Используемые клавиши

КЛАВИШИ "+" И "-" (VOLUME [+] / [-])	Перемещение по пунктам меню
ЦИФРОВАЯ КЛАВИАТУРА (KEYPAD)	Ввод данных
"ГИБКИЕ" КЛАВИШИ(SOFT KEYS)	Перемещение курсора влево и вправо
SPK	Сохранение данных и переход к следующему MMC-коду
ANS/RLS	Выбор всех внешних линий (ALL)

Порядок действий

- Нажмите TRSF 416.
На дисплее появится:
- Наберите номер внешней линии (например, 705).
-или-
Клавишами "+" или "-" выберите внешнюю линию.
Переместите курсор нажатием правой "гибкой" клавиши.
-или-
Выберите сразу все аппараты клавишей ANS/RLS.
- Введите номер режима 0, 1 или 2 (например, 1).
-или-
Клавишами "+" или "-" выберите тип сигнализации.
Переместите курсор нажатием правой "гибкой" клавиши.
- Для сохранения изменений и выхода из программирования нажмите клавишу TRSF.
-или-
Для сохранения изменений и перехода к следующему MMC-коду нажмите клавишу SPK.

[701] E&M TRANS
FOLLOW INCOM DGT

[705] E&M TRANS
FOLLOW INCOM DGT

[ALL] E&M TRANS
FOLLOW INCOM DGT

[705] E&M TRANS
FOLLOW DID TRANS

Значение по умолчанию:

FOLLOW INCOM DGT

Сопутствующие темы:

MMC:714 Распределение вызовов по DID

MMC:406 Назначение звонков с внешней линии

MMC:418**R2MFS SIGNALLING
РЕГИСТРОВАЯ СИГНАЛИЗАЦИЯ R2MFC****Описание**

Для каждой линии можно настроить межрегистровую R2MFC-сигнализацию.

- | | | |
|----|--------------|--|
| 0. | CLG CLS REQ | Опция разрешает посылать в сеть запрос о классе вызывающего абонента. |
| 1. | CLG NUM REQ | Опция разрешает посылать в сеть запрос номера вызывающего абонента. |
| 2. | CLD STS RESP | Опция позволяет отвечать на запрос о статусе от вызываемого абонента. |
| 3. | CLG CLS RESP | Опция позволяет отвечать на запрос о классе от вызывающего абонента. |
| 4. | CLG NUM RESP | Опция позволяет отвечать вызывающему абоненту на запрос определения номера. |
| 5. | CLD STS REQ | Опция разрешает посылать в сеть запрос о статусе вызываемого абонента. |
| 6. | CLG EXT RESP | Опция позволяет посылать в сеть запрос на определения внутреннего номера вызывающего абонента. |

Используемые клавиши

КЛАВИШИ "+" и "-" (VOLUME [+] / [-])	Перемещение по пунктам меню
ЦИФРОВАЯ КЛАВИАТУРА (KEYPAD)	Ввод данных
"ГИБКИЕ" КЛАВИШИ (SOFT KEYS)	Перемещение курсора влево и вправо
SPK	Сохранение данных и переход к следующему MMC-коду
HOLD	Удаление последнего введенного символа
ANS/RLS	Выбор всех внешних линий (ALL)

Порядок действий

1. Нажмите TRSF 418.
На дисплее появится информация о первой внешней линии.
2. Наберите номер внешней линии (например, 704).
-или-
Клавишами "+" или "-" выберите внешнюю линию.
Переместите курсор нажатием правой "гибкой" клавиши.
-или-
Выберите сразу все аппараты клавишей ANS/RLS.
Переместите курсор нажатием правой "гибкой" клавиши.
3. Введите номер опции из списка 0-6 (например, 1).
-или-
Клавишами "+" или "-" выберите опцию. Переместите курсор нажатием правой "гибкой" клавиши.
4. Нажмите 0 (NO) или 1 (YES).
-или-
Клавишами "+" или "-" выберите NO или YES. Нажатие правой "гибкой" клавиши вернет Вас к шагу 2.

5. Для сохранения изменений и выхода из программирования нажмите клавишу TRSE.

-или-

Для сохранения изменений и перехода к следующему MMC-коду нажмите клавишу SPK.

Значение по умолчанию:

CLG CLS REQ: OFF

CLG NUM REQ: OFF

CLD STS RESP: OFF

CLG CLS RESP: OFF

CLG NUM RESP: OFF

CLD STS REQ: OFF

CLG EXT RESP: OFF

Сопутствующие темы:

MMC:402 Тип набора номера внешней линии

MMC:501 Системные таймеры

ММС:419 TRUNK NIGHT GROUP РЕЖИМНАЯ ГРУППА ВНЕШНИХ ЛИНИЙ

Описание

Городские линии можно объединить в специальные группы для изменения их режима работы Ring Plan вручную. В этом случае подразделения получают возможность переключать свои линии в необходимый режим работы Ring Plan независимо и в разное время. Всего может быть 10 таких групп. Линии, занесенные в эти группы, не изменяют автоматически свой режим работы Ring Plan.

Используемые клавиши

КЛАВИШИ "+" и "-" (VOLUME [+] / [-])	Перемещение по пунктам меню
ЦИФРОВАЯ КЛАВИАТУРА (KEYPAD)	Ввод данных
"ГИБКИЕ" КЛАВИШИ(SOFT KEYS)	Перемещение курсора влево и вправо
SPK	Сохранение данных и переход к следующему ММС-коду
HOLD	Удаление последнего введенного символа
ANS/RLS	Выбор всех внешних линий (ALL)

Порядок действий

1. Нажмите TRSF 419.
На дисплее появится:
2. Наберите номер внешней линии (например, 704).
-или-
Клавишами "+" или "-" выберите внешнюю линию.
Переместите курсор нажатием правой "гибкой" клавиши.
-или-
Выберите сразу все аппараты клавишей ANS/RLS.
3. Введите номер режимной группы внешних линий (0-9, например, 5).
-или-
Клавишами "+" или "-" выберите нужную группу внешних линий. Переместите курсор нажатием правой "гибкой" клавиши.
4. Для сохранения изменений и выхода из программирования нажмите клавишу TRSF.
-или-
Для сохранения изменений и перехода к следующему ММС-коду нажмите клавишу SPK.



[701] NIGHT GRP
NIGHT GRP: NONE



[704] NIGHT GRP
NIGHT GRP: NONE



[ALL] NIGHT GRP
NIGHT GRP: ?



[704] NIGHT GRP
NIGHT GRP: 5

Значение по умолчанию:

Не задано

Сопутствующие темы:

Режимы работы системы Ring Plan

MMC:420 MPD/PRS SIGNAL MPD/PRS-СИГНАЛЫ

Описание

Каждая городская линия может быть запрограммирована на использование специфического сервиса MPD или PRS, предоставляемого телефонной компанией.

MPD — это специальный сигнал, подаваемый через определенные промежутки времени во время соединения, при помощи которого система определяет точную стоимость разговора.

PRS — это система сигнализации, позволяющая определять точное время начала и окончания разговора переполюсовкой пар контактов внешней линии со стороны телефонной компании. Можно выбрать один из трех режимов определения сигнала PRS.

- PRS1 По первому сигналу переполюсовки начинается отсчет времени разговора. По второму сигналу переполюсовки время фиксируется. Отбой линии производится самим абонентом.
- PRS2 По первому сигналу переполюсовки начинается отсчет времени разговора. По второму сигналу переполюсовки время фиксируется. Отбой линии производится автоматически.
- PRS3 Начало времени разговора ведется в соответствии с таймерами внешних линий и системными таймерами. По первому сигналу переполюсовки время фиксируется. Отбой линии производится автоматически.

Используемые клавиши

КЛАВИШИ "+" и "-" (VOLUME [+]/[-])	Перемещение по пунктам меню
ЦИФРОВАЯ КЛАВИАТУРА (KEYPAD)	Ввод данных
"ГИБКИЕ" КЛАВИШИ(SOFT KEYS)	Перемещение курсора влево и вправо
SPK	Сохранение данных и переход к следующему MMC-коду

Порядок действий

1. Нажмите TRSF 420.
На дисплее появится:
2. Наберите номер внешней линии (например, 705).
-или-
Клавишами "+" или "-" выберите внешнюю линию.
Переместите курсор нажатием правой "гибкой" клавиши.
-или-
Выберите сразу все внешние линии клавишей ANS/RLS.
3. Нажмите 0-2 (PRS1-PRS3), 3 (MPD) или 4 (NONE).
-или-
Клавишами "+" или "-" выберите опцию. Нажатие правой "гибкой" клавиши вернет Вас к шагу 2.
4. Для сохранения изменений и выхода из программирования нажмите клавишу TRSE.
-или-

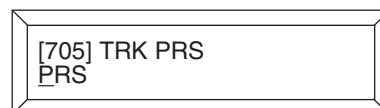
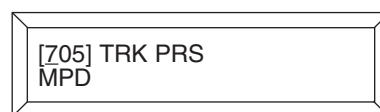
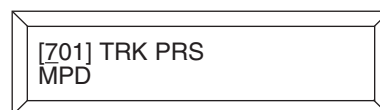

Для сохранения изменений и перехода к следующему
ММС-коду нажмите клавишу SPK.

Значение по умолчанию:

NONE

Сопутствующие темы:

ММС:501 Системные таймеры

ММС:503 Таймеры внешних линий

ММС:508 Стоимость звонка

**ММС:433 Таблица стоимости разговора
для внешней линии**

ММС:748 План стоимости разговора

ММС:749 Таблица стоимости разговора

ММС:421 TRUNK GAIN CONTROL УРОВЕНЬ СИГНАЛА

Описание

Уровень сигнала между внутренним телефоном и внешней линией можно регулировать в обоих направлениях.

Используемые клавиши

КЛАВИШИ "+" и "-" (VOLUME [+] / [-])	Перемещение по пунктам меню
ЦИФРОВАЯ КЛАВИАТУРА (KEYPAD)	Ввод данных
"ГИБКИЕ" КЛАВИШИ(SOFT KEYS)	Перемещение курсора влево и вправо
SPK	Сохранение данных и переход к следующему ММС-коду
HOLD	Удаление последнего введенного символа

Порядок действий

1. Нажмите TRSF 421.
На дисплее появится:
2. Наберите номер внешней линии (например, 704).
-или-
Клавишами "+" или "-" выберите внешнюю линию.
Переместите курсор нажатием правой "гибкой" клавиши.
3. Клавишами "+" или "-" выберите уровень принимаемого (RX) сигнала. Переместите курсор нажатием правой "гибкой" клавиши.
4. Клавишами "+" или "-" выберите уровень передаваемого (TX) сигнала. Переместите курсор нажатием правой "гибкой" клавиши.
5. Для сохранения изменений и выхода из программирования нажмите клавишу TRSF.
-или-
Для сохранения изменений и перехода к следующему ММС-коду нажмите клавишу SPK.

[701] TRUNK GAIN
RX:+0.0 TX:+0.0

[704] TRUNK GAIN
RX:+0.0 TX:+0.0

[704] TRUNK GAIN
RX:+1.9 TX:+0.0

[704] TRUNK GAIN
RX:+1.9 TX:+1.9

Значение по умолчанию:
Сопутствующие темь:

Для всех внешних линий RX: + 0dB, TX: + 0dB
Нет

MMC:423 S/T MODE РЕЖИМ РАБОТЫ ISDN BRI ПОРТОВ

Описание

В этом коде задается режим работы ISDN BRI-портов. Для BRI-порта можно задать режим функционирования TRUNK для подключения к внешней телефонной сети. В таком случае этот BRI-порт становится для телефонной сети терминальным окончанием (TE). Если же порт обозначен как STATION, то к нему можно подключить терминальные устройства (ISDN-телефон, видеофон, факс G4, модем). В случае такого использования BRI-порт является сетевым терминалом (NT).



Любые изменения в данном коде вступают в силу только после перезапуска BRI-карты в коде MMC:425.

Используемые клавиши

КЛАВИШИ "+" и "-" (VOLUME [+] / [-])	Перемещение по пунктам меню
ЦИФРОВАЯ КЛАВИАТУРА (KEYPAD)	Ввод данных
"ГИБКИЕ" КЛАВИШИ (SOFT KEYS)	Перемещение курсора влево и вправо
SPK	Сохранение данных и переход к следующему MMC-коду
HOLD	Удаление последнего введенного символа

Порядок действий

1. Нажмите TRSF 423.
На дисплее появится:
2. Наберите номер BRI-порта (например, 703).
-или-
Клавишами "+" или "-" выберите BRI-порт. Переместите курсор нажатием правой "гибкой" клавиши.
3. Клавишами "+" или "-" выберите TRUNK или STATION.
Переместите курсор нажатием правой "гибкой" клавиши.
4. Для сохранения изменений и выхода из программирования нажмите клавишу TRSF.
-или-
Для сохранения изменений и перехода к следующему MMC-коду нажмите клавишу SPK.

```
[701] S/T MODE
TRUNK
```

```
[703] S/T MODE
TRUNK
```

```
[703] S/T MODE
STATION
```

Значение по умолчанию:

TRUNK

Сопутствующие темы:

MMC:424 Привязка MSN номеров (SO STN) к BRI S порту

MMC:425 Перезапуск карт BRI/PRI

MMC:428 Опции BRI

ММС:424

BRI S0 MAPPING ПРИВЯЗКА MSN НОМЕРОВ (S0 STN) к BRI S0 порту

Описание

В данном коде создается таблица, в которой каждому порту BRI-карты, объявленному как BRI STATION, можно задать MSN-номера для работы шины S0 и ISDN-терминалов в режиме точка-многоточка P-MP.

Используемые клавиши

КЛАВИШИ "+" и "-" (VOLUME [+]/[-])	Перемещение по пунктам меню
ЦИФРОВАЯ КЛАВИАТУРА (KEYPAD)	Ввод данных
"ГИБКИЕ" КЛАВИШИ(SOFT KEYS)	Перемещение курсора влево и вправо
SPK	Сохранение данных и переход к следующему ММС-коду
HOLD	Удаление последнего введенного символа

Порядок действий

1. Нажмите TRSF 424.
На дисплее появится:
2. Наберите номер S0 STN (MSN) (например, 8704).
-или-
Клавишами "+" или "-" выберите номер S0 STN (MSN). Переместите курсор нажатием правой "гибкой" клавиши.
3. Наберите номер порта BRI S (например, 712).
-или-
Клавишами "+" или "-" выберите номер порта BRI S. Переместите курсор нажатием правой "гибкой" клавиши.
4. Для сохранения изменений и выхода из программирования нажмите клавишу TRSF.
-или-
Для сохранения изменений и перехода к следующему ММС-коду нажмите клавишу SPK.

[8701]S0 MAPPING
NONE

[8704]S0 MAPPING
NONE

[8704]S0 MAPPING
712

Значение по умолчанию:

NONE

Сопутствующие темы:

ММС:423 Режим работы ISDN BRI-портов

ММС:428 Опции BRI

ММС:724 План нумерации системы

ММС:425 Перезапуск карт BRI/PRI

MMC:425 BRI/PRI CARD RESTART

ПЕРЕЗАПУСК КАРТ BRI и PRI

Описание

Перезапуск карт требуется для того, чтобы вступили в силу изменения, которые были внесены в программные коды MMC:426 Протокол коррекции ошибок CRC4, MMC:428 Опции BRI, MMC:427 Опции PRI, MMC:423 Привязка В-канала BRI к плану нумерации или MMC:424 Привязка MSN номеров (S0 STN) к BRI S0 порту.

Используемые клавиши

КЛАВИШИ "+" и "-" (VOLUME [+] / [-])	Перемещение по пунктам меню
ЦИФРОВАЯ КЛАВИАТУРА (KEYPAD)	Ввод данных
"ГИБКИЕ" КЛАВИШИ (SOFT KEYS)	Перемещение курсора влево и вправо
SPK	Сохранение данных и переход к следующему MMC-коду
HOLD	Удаление последнего введенного символа

Порядок действий

1. Нажмите TRSF 425.
На дисплее появится:
2. Наберите номер первого В-канала на перезапускаемой карте ISDN (например, 709).
-или-
Клавишами "+" или "-" выберите карту ISDN по номеру первого В-канала на ней. Переместите курсор нажатием правой "гибкой" клавиши.
3. Нажмите 0 (NO) или 1 (YES).
-или-
Клавишами "+" или "-" выберите NO или YES. Переместите курсор нажатием правой "гибкой" клавиши. (Если Вы выбрали NO, то автоматически вернетесь к шагу 2.)
4. Требуется подтвердить выбор. Нажмите 0 (NO) или 1 (YES).
-или-
Клавишами "+" или "-" выберите NO или YES. Переместите курсор нажатием правой "гибкой" клавиши. (Если Вы выбрали YES, то карта ISDN будет автоматически перезапущена.)
5. Для сохранения изменений и выхода из программирования нажмите клавишу TRSF.
-или-
Для сохранения изменений и перехода к следующему MMC-коду нажмите клавишу SPK.

[701] RESTART
CARD RESTART?NO

[709] RESTART
CARD RESTART?NO

[709] RESTART
CARD RESTART?YES

[709] RESTART
ARE YOU SURE?YES

Значение по умолчанию:

Нет данных

Сопутствующие темы:

MMC:423 Режим работы ISDN BRI-портов

MMC:424 Привязка MSN номеров (SO STN) к BRI SO порту

MMC:426 Протокол CRC4 для канала E1/PRI

MMC:427 Опции PRI

MMC:428 Опции BRI

MMC:426 E1/PRI CRC4 OPTION ПРОТОКОЛ CRC4 ДЛЯ КАНАЛА E1/PRI

Описание

Опция коррекции ошибок CRC4 используется в случае, если телефонная компания, предоставляющая услугу ISDN PRI или E1 поддерживает исключительно структуру фрейма PCM30, в которой коррекция ошибок CRC4 недоступна.



Любые изменения в данном коде вступают в силу только после перезапуска TEPRI/PRI-карты в коде MMC:425.

Используемые клавиши

КЛАВИШИ "+" и "-" (VOLUME [+] / [-])	Перемещение по пунктам меню
ЦИФРОВАЯ КЛАВИАТУРА (KEYPAD)	Ввод данных
"ГИБКИЕ" КЛАВИШИ (SOFT KEYS)	Перемещение курсора влево и вправо
SPK	Сохранение данных и переход к следующему MMC-коду
HOLD	Удаление последнего введенного символа

Порядок действий

1. Нажмите TRSF 426.
На дисплее появится:
2. Наберите номер первой внешней линии на карте PRI (например, 701).
-или-
Клавишами "+" или "-" выберите первую внешнюю линию на карте PRI. Переместите курсор нажатием правой "гибкой" клавиши.
3. Нажмите 0 (OFF) или 1 (ON).
-или-
Клавишами "+" или "-" выберите OFF или ON. Переместите курсор нажатием правой "гибкой" клавиши.
4. Для сохранения изменений и выхода из программирования нажмите клавишу TRSF.
-или-
Для сохранения изменений и перехода к следующему MMC-коду нажмите клавишу SPK.

Значение по умолчанию:
Сопутствующие темы:

Протокол коррекции ошибок CRC4 включен
MMC:425 Перезапуск карт PRI/BRI

MMC:427 PRI OPTION ОПЦИИ PRI

Описание

Для работы каналов в потоке PRI необходимы следующие установки:

CHANNEL ANY Режим занятия каналов

YES	Если при выходе на конкретный В-канал он занят, то система предоставит следующий свободный В-канал. (Режим Preferred).
NO	Если при выходе на конкретный В-канал он занят, то система выдаст сигнал занято. (Режим Exclusive).

PRI MODE Способ доступа в систему

DDI	Путем передачи в систему номера DID и его трансляции в MMC:714.
NORMAL	При занятии канала вызов передается на абонента в соответствии с MMC:406.

DLSEND Режим посылы номера

ENBLOCK	Весь номер посылается одним блоком по истечении времени ISDN INT DGT TM (см. MMC:501) после ввода последней цифры номера.
OVERLAP	Номер посылается по одной цифре. В этом случае телефонная компания контролирует число цифр номера.

CLIP TABLE

Для каждого В-канала задается номер таблицы в MMC:323, из которой будет послан CLIP-номер внутреннего абонента.

NB TYPE Формат ISDN-номера

UNKNOWN	неизвестный
INT NAT	международный
NATIONAL	междугородный
NETWORK	внутрисетевой
SABSCRIB	местный
ABBREV	сокращенный
EXTEN	внутренний

NB PLAN План ISDN-нумерации

UNKNOWN	неизвестный
ISDN	в ISDN сети
DATA	в сети передачи данных
TELEX	в сети TELEX терминалов
NATION	международный
PRIVATE	частная сеть
EXTEN	внутренний



Любые изменения в данном коде вступают в силу только после перезапуска PRI-карты в коде MMC:425.

Используемые клавиши

КЛАВИШИ "+" и "-" (VOLUME [+] / [-])	Перемещение по пунктам меню
ЦИФРОВАЯ КЛАВИАТУРА (KEYPAD)	Ввод данных
"ГИБКИЕ" КЛАВИШИ(SOFT KEYS)	Перемещение курсора влево и вправо
SPK	Сохранение данных и переход к следующему MMC-коду
HOLD	Удаление последнего введенного символа

Порядок действий

1. Нажмите TRSF 427.

На дисплее появится:

```
[701] PRI OPTION
CHANNEL ANY: YES
```

2. Наберите номер внешней линии на карте PRI (например, 704).

-или-

Клавишами "+" или "-" выберите линию на карте PRI.

Переместите курсор нажатием правой "гибкой" клавиши.

```
[704] PRI OPTION
CHANNEL ANY: YES
```

-или-

Выберите сразу все внешние линии клавишей ANS/RLS.

```
[ALL] PRI OPTION
CHANNEL ANY: NO
```

3. Клавишами "+" или "-" выберите опцию CHANNEL ANY, PRI MODE, DLSEND, CLIP TABLE, NB TYPE или NB PLAN. Например, выбрано меню PRI MODE. Переместите курсор нажатием правой "гибкой" клавиши, выберите DDI или NORMAL. Переместите курсор нажатием правой "гибкой" клавиши.

```
[704] PRI OPTION
PRI MODE: DDI
```

4. Если Вы выбрали опцию DLSEND, то клавишами "+" или "-" выберите ENBLOCK или OVERLAP. Переместите курсор нажатием правой "гибкой" клавиши.

```
[704] PRI OPTION
DLSEND: OVERLAP
```

5. Если Вы выбрали опцию CLIP TABLE, то клавишами "+" или "-" выберите номер используемой CLIP-таблицы.

```
[704] PRI OPTION
CLIP TABLE: 2
```

6. Для сохранения изменений и выхода из программирования нажмите клавишу TRSF.

-или-

Для сохранения изменений и перехода к следующему MMC-коду нажмите клавишу SPK.

Значение по умолчанию:

CHANNEL ANY: YES
PRI MODE: DDI
DLSEND: ENBLOCK
CLIP TABLE: Не задано

Сопутствующие темы:

NB TYPE: UNKNOWN

NB PLAN: UNKNOWN

MMC:425 Перезапуск карт PRI и BRI

MMC:323 Номер вызывающей стороны

MMC:406 Назначение звонков с внешней линии

MMC:714 Распределение вызовов по DID

MMC:428 BRI OPTION ОПЦИИ BRI

Описание

BRI-порты конфигурируются для каждого режима функционирования (TRUNK или STATION).



Каждый BRI-порт состоит из двух В-каналов. Данные установки производятся только для одного В-канала. Для второго они устанавливаются автоматически. Режим работы BRI-порта, назначенного "TRUNK", устанавливается в коде MMC:423. На дисплее порт будет назван как "BRI-TRK".



Любые изменения в данном коде вступают в силу только после перезапуска BRI-карты в коде MMC:425.

Опции, доступные для конфигурирования порта BRI в режиме "TRUNK"

BRI MODE

- P-P NOR: Режим устанавливается при подключении BRI-порта по принципу "точка-точка". Доступ в систему происходит при занятии В-канала в соответствии с MMC:406.
- P-P DDI: Режим устанавливается при подключении BRI-порта по принципу "точка-точка". Доступ в систему происходит передачей в систему цифр DID-таблицы (MMC:714).
- P-M NOR: Режим устанавливается при подключении BRI-порта по принципу "точка-многоточка". Доступ в систему происходит при занятии В-канала в соответствии с MMC:406.
- P-M MSN: Режим устанавливается в случае подключения BRI-порта по принципу "точка-многоточка". Доступ в систему происходит в соответствии с MSN-номером, приходящим из сети. Вызов направляется на абонента, запрограммированного в MMC:429.

CHANNEL ANY Если установлено YES и при выходе на конкретный В-канал он занят, система предоставит следующий свободный В-канал. (Режим Preferred). Если установлено NO и при выходе на конкретный В-канал он занят, то система выдаст сигнал занято. (Режим Exclusive).

DLSEND Опция посылы номера работает аналогично установкам PRI, описанным в MMC:427.

CLIP TABLE Для каждого В-канала задается номер таблицы в MMC:323, из которой будет послан CLIP-номер внутреннего абонента.

NB TYPE Формат ISDN-номера (аналогично установкам PRI, описанным в MMC:427)

NB PLAN План ISDN нумерации (аналогично установкам PRI, описанным в MMC:427)

Режим работы BRI-порта, назначенного как "STATION" в коде MMC:423

CHANNEL ANY Смотрите выше.

POWER FEED Включение аморфного питания в шину S0 для питания ISDN-терминалов, не имеющих собственного питания.

При использовании BRI-порта как STATION в отличие от режима TRUNK, набор номера (DLSEND) производится только в режиме ENBLOCK, а структура подключения (BRI MODE) осуществляется по принципу "точка-многоточка" (P-MP), поэтому в данном режиме установки не производятся.

Используемые клавиши

КЛАВИШИ "+" и "-" (VOLUME [+] / [-])	Перемещение по пунктам меню
ЦИФРОВАЯ КЛАВИАТУРА (KEYPAD)	Ввод данных
"ГИБКИЕ" КЛАВИШИ(SOFT KEYS)	Перемещение курсора влево и вправо
SPK	Сохранение данных и переход к следующему MMC-коду
HOLD	Удаление последнего введенного символа

Порядок действий

1. Нажмите TRSF 428.

На дисплее появится:

[701] BRI-TRK
CHANNEL ANY: YES

2. Наберите номер внешней линии на карте BRI (например, 703).

-или-

Клавишами "+" или "-" выберите внешний порт на карте BRI. Переместите курсор нажатием правой "гибкой" клавиши.

[703] BRI-TRK
CHANNEL ANY: YES

- 3.a Если порт был назначен как TRUNK, то на дисплее появится следующая информация:

(Если порт был назначен как STATION, см. 3.b.)

Переместите курсор нажатием правой "гибкой" клавиши и перейдите к выбору установки BRI.

[703] BRI-TRK
BRI MODE: P-P NOR

- 3.a.1 Клавишами "+" или "-" выберите установку (CHANNEL ANY, BRI MODE, DLSEND).

Если Вы выбрали установку BRI MODE, то переместите курсор нажатием правой "гибкой" клавиши для ввода ее значения.

Клавишами "+" или "-" выберите значение установки (P-P NOR/P-P DDI/P-M NOR/P-M MSN).

[703] BRI-TRK
BRI MODE: MSN

- 3.a.2 Нажмите левую "гибкую" клавишу, вернитесь к шагу 3.a.1 и введите значения других установок.

- 3.a.3 Переместите курсор нажатием правой "гибкой" клавиши, вернитесь к шагу 2 и опишите конфигурацию другого порта BRI.

- 3.b Если порт был назначен как STATION, на дисплее появится следующая информация:

Действуйте аналогично пунктам 3.a, 3.a.1, 3.a.2, 3.a.3.

[705] BRI-STN
CHANNEL ANY: YES

4. Для сохранения изменений и выхода из программирования нажмите клавишу TRSE.

-или-

Для сохранения изменений и перехода к следующему
ММС-коду нажмите клавишу SPK.

Значение по умолчанию:

Для порта BRI в режиме "TRUNK"

CHANNEL ANY: YES
BRI MODE: P-P NOR
DLSEND: OVERLAP
CLIP TABLE: Не задано
NB TYPE: UNKNOWN
NB PLANE: UNKNOWN

Для порта BRI в режиме "STATION"

POWER FEED: NO
CHANNEL ANY: YES

Сопутствующие темы:

ММС:425 Перезапуск карт PRI и BRI
ММС:423 Режим работы ISDN BRI портов
ММС:429 MSN-номера
ММС:323 Номер вызывающей стороны
ММС:406 Назначение звонков с внешней линии
ММС:714 Распределение вызовов по DID

MMC:429 MSN DIGIT MSN-HOMERA

Описание

Если BRI-порт объявлен как внешняя линия (TRUNK) и если шина S0 работает в режиме "точка-многоточка" (код MMC:428), такой BRI-порт является одной из точек включения. Каждой точке, в том числе и BRI-порту у оператора, присваиваются свои MSN-номера. При передаче такого MSN-номера по шине S0 вызов раздается на аппарате с соответствующим MSN-номером. Каждому BRI-порту можно присвоить до 8 MSN-номеров, по получении которых по шине S0 вызов можно направить на внутренний аппарат/группу аппаратов в любом режиме работы системы.

- DIGITS Строка принимаемых цифр — может включать цифры и символ * и содержать не более 12 символов.
- 1-6 Аппарат или группа аппаратов, принимающие вызов в 1-6 режимах работы системы Ring Plan. Символ B, установленный в данном случае, означает полную трансляцию MSN-номера в систему (применяется в случае совпадения принимаемых MSN-номеров с планом нумерации, см. MMC:725).
- CALL WAIT Имеет два значения YES и NO. Если опция включена (YES), то вызов, поступивший на занятый аппарат, будет удерживаться. Если же опция выключена (NO), то звонящий получит сигнал "занято".
- OPTION Данная опция имеет два положения: Асерт — занятому абоненту можно подать сигнал об ожидающем вызове или Reject — вызов будет сброшен.



Любой BRI-порт состоит из двух В-каналов. Данные установки производятся только для одного В-канала. Для второго они устанавливаются автоматически.

Используемые клавиши

- | | |
|------------------------------------|---|
| КЛАВИШИ "+" и "-" (VOLUME [+]/[-]) | Перемещение по пунктам меню |
| ЦИФРОВАЯ КЛАВИАТУРА (KEYPAD) | Ввод данных |
| "ГИБКИЕ" КЛАВИШИ (SOFT KEYS) | Перемещение курсора влево и вправо |
| SPK | Сохранение данных и переход к следующему MMC-коду |
| HOLD | Удаление последнего введенного символа |

Порядок действий

- Нажмите TRSF 429.
На дисплее появится:
- Наберите номер внешней линии (например, 704).
-или-
Клавишами "+" или "-" выберите порт ISDN. Переместите курсор нажатием правой "гибкой" клавиши.
- Введите номер MSN-ячейки (1-8, например, 4).
-или-

[701] MSN DGT (1)
DGT:

[704] MSN DGT (1)
DGT:

[704] MSN DGT (4)
DGT:_

Клавишами "+" или "-" выберите ячейку. Переместите курсор нажатием правой "гибкой" клавиши.

4. Наберите MSN-номер, состоящий не более чем из 12 цифр (например, 4603881). Переместите курсор нажатием правой "гибкой" клавиши.

```
[704] MSN DGT (4)
DGT:4603881_
```

5. Введите номер адресата для 1-ого режима работы (например, 204).

-или-

Клавишами "+" или "-" выберите номер адресата для 1-ого режима работы. Переместите курсор нажатием правой "гибкой" клавиши.

```
[704] MSN DGT (4)
→1:204 2:NONE
```

6. Введите номер адресата для 2-ого режима работы (например, 202).

-или-

Клавишами "+" или "-" выберите ночной адресат. Переместите курсор нажатием правой "гибкой" клавиши.

```
[704] MSN DGT (4)
→1:204 2:202
```

7. Повторите п.6 для всех шести режимов работы системы. Переместите курсор нажатием правой "гибкой" клавиши.

8. Нажмите 1 (YES) или 0 (NO) для включения или выключения ожидания вызова.

-или-

Клавишами "+" или "-" выберите YES или NO. Переместите курсор нажатием правой "гибкой" клавиши.

```
[704] MSN DGT (4)
CW:YES OPT:ACCEPT
```

9. Нажмите 1 — разрешить (ACCEPT) или 0 — запретить (REJECT).

-или-

Клавишами "+" или "-" выберите ACCEPT или REJECT. Переместите курсор нажатием правой "гибкой" клавиши.

```
[704] MSN DGT (4)
CW:NO OPT:ACCEPT
```

10. Для сохранения изменений и выхода из программирования нажмите клавишу TRSE.

-или-

Для сохранения изменений и перехода к следующему MMC-коду нажмите клавишу SPK.

```
[704] MSN DGT (4)
CW:NO OPT:REJECT
```

Значение по умолчанию:

MSN DGT: Не задано

CW: YES

OPT: ACCEPT

Сопутствующие темы:

MMC:425 Перезапуск карт PRI и BRI

MMC:423 Режим работы ISDN BRI-портов

MMC:428 Опции BRI

ММС:430 ASSIGN TRUNK COS КЛАСС СЕРВИСА ВНЕШНЕЙ ЛИНИИ

Описание

Для каждой внешней линии в каждом режиме работы системы Ring Plan назначаются классы сервиса (COS). Если функция DISA работает без системы авторизации, то при звонке по каждой конкретной линии пользователь получает право доступа в систему в соответствии с классом сервиса внешней линии аналогично классам сервиса внутренних аппаратов. Уровень доступа для данного класса сервиса определяется в коде ММС:701 Опции классов сервиса. Всего можно организовать 30 различных классов сервиса внешних линий, которые пронумерованы от 01 до 30.

Используемые клавиши

КЛАВИШИ "+" и "-" (VOLUME [+]/[-])	Перемещение по пунктам меню
ЦИФРОВАЯ КЛАВИАТУРА (KEYPAD)	Ввод данных
"ГИБКИЕ" КЛАВИШИ(SOFT KEYS)	Перемещение курсора влево и вправо
SPK	Сохранение данных и переход к следующему ММС-коду
HOLD	Удаление последнего введенного символа
ANS/RLS	Выбор всех внешних линий (ALL)

Порядок действий

1. Нажмите TRSF 430.
На дисплее появится информация о первой внешней линии.
2. Наберите номер внешней линии (например, 705).
-или-
Клавишами "+" или "-" выберите внешнюю линию.
Переместите курсор нажатием правой "гибкой" клавиши.
-или-
Выберите сразу все внешние линии клавишей ANS/RLS.
3. Введите дневной класс сервиса (например, 05).
-или-
Клавишами "+" или "-" выберите дневной класс сервиса .
Нажатие правой "гибкой" клавиши вернет Вас к шагу 2.
4. Введите ночной класс сервиса (например, 05).
-или-
Клавишами "+" или "-" выберите ночной класс сервиса .
Нажатие правой "гибкой" клавиши вернет Вас к шагу 2.
5. Для сохранения изменений и выхода из программирования нажмите клавишу TRSF.
-или-
Для сохранения изменений и перехода к следующему ММС-коду нажмите клавишу SPK.



[701] TRK COS
DAY:01 NIGHT:01



[705] TRK COS
DAY:01 NIGHT:01

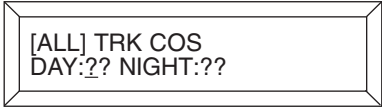

[ALL] TRK COS
DAY:?? NIGHT:??



[705] TRK COS
DAY:05 NIGHT:01



[705] TRK COS
DAY:05 NIGHT:05

Значение по умолчанию:

Все Ring Plans: 01

Все DECT EXT: 30

Сопутствующие темы:

MMC:301 Класс сервиса аппарата

MMC:410 Внешняя линия для режима DISA

MMC:701 Опции классов сервиса

ММС:433

COST RATE

ТАБЛИЦА СТОИМОСТИ РАЗГОВОРА ДЛЯ ВНЕШНЕЙ ЛИНИИ

Доступно только для сервиса HOTEL/MOTEL

Описание

Каждой внешней линии можно задать от 1 до 8 таблиц подсчета стоимости разговоров, задаваемых в ММС:749. Анализ набираемого номера и выбор таблицы подсчета стоимости разговора производится в ММС:748. Если для внешней линии не задана ни одна таблица подсчета стоимости разговоров, то по этой линии такой подсчет не производится.

Используемые клавиши

КЛАВИШИ "+" и "-" (VOLUME [+]/[-])	Перемещение по пунктам меню
ЦИФРОВАЯ КЛАВИАТУРА (KEYPAD)	Ввод данных
"ГИБКИЕ" КЛАВИШИ (SOFT KEYS)	Перемещение курсора влево и вправо
SPK	Сохранение данных и переход к следующему ММС-коду
HOLD	Удаление последнего введенного символа
ANS/RLS	Выбор всех внешних линий (ALL)

Порядок действий

1. Нажмите TRSF 433.
На дисплее появится информация о первой внешней линии.
2. Наберите номер внешней линии (например, 705).
-или-
Клавишами "+" или "-" выберите внешнюю линию.
Переместите курсор нажатием правой "гибкой" клавиши.
-или-
Выберите сразу все внешние линии клавишей ANS/RLS.
3. Клавишами "+" или "-" выберите таблицу учета стоимости.
Нажатие правой "гибкой" клавиши вернет Вас к шагу 2.
4. Нажмите 0 или 1 для включения или выключения учета по выбранной таблице.
5. Для сохранения изменений и выхода из программирования нажмите клавишу TRSF.
-или-
Для сохранения изменений и перехода к следующему ММС-коду нажмите клавишу SPK.

```
[701] :12345678
CR   :00000000
```

```
[705] :12345678
CR   :00000000
```

```
[ALL] :12345678
CR   :00000000
```

```
[705] :12345678
CR   :00000000
```

```
[705] :12345678
CR   :00100000
```

Значение по умолчанию:

Подсчет не ведется

Сопутствующие темы:

ММС:748 План стоимости разговора

ММС:749 Таблица стоимости разговора

MMC:434 CONNECTION STATUS КОНТРОЛЬ КОММУТАЦИЙ

Описание

Данная функция предназначена для контроля коммутаций внешних линий и внутренних телефонов. Если внешняя линия или внутренний абонент находятся в конференции с несколькими участниками, системный администратор может просмотреть остальных участников конференции, нажав "гибкую" клавишу под символом (→). Если внешняя линия или внутренний абонент свободны, высвечивается сообщение "IDLE". Если в момент просмотра выбран несуществующий номер внешней линии или внутреннего абонента, высвечивается сообщение "INVALID DATA". Если в момент просмотра внешняя линия звонит на каком-либо устройстве или внутренний абонент набирает номер (то есть их действия обрабатываются процессором) система выдаст сообщение "MADE BUSY". Если в момент просмотра внешняя линия или внутренний абонент заняты, но не находятся в коммутации с кем-либо, система выдаст сообщение "MADE".

Используемые клавиши

КЛАВИШИ "+" и "-" (VOLUME [+] / [-])	Перемещение по пунктам меню
ЦИФРОВАЯ КЛАВИАТУРА (KEYPAD)	Ввод данных
"ГИБКИЕ" КЛАВИШИ (SOFT KEYS)	Перемещение курсора влево и вправо
SPK	Сохранение данных и переход к следующему MMC-коду

Порядок действий

Просмотр состояния внешних линий

1. Нажмите TRSF 434.
На дисплее появится информация о первом порте системы по порядку.
2. Наберите номер внешней линии (например, 705).
3. Клавишами "+" или "-" выберите номер внутреннего телефона или внешней линии, которую необходимо просмотреть.

DISPLAY STATUS
201 IDLE

DISPLAY STATUS
705 206

Просмотр состояния внутренних телефонов

1. Нажмите TRSF 434.
На дисплее появится информация о первом порте системы по порядку.
2. Наберите номер внутреннего телефона (например, 205).
3. Клавишами "+" или "-" выберите номер внутреннего телефона или внешней линии, которую необходимо просмотреть.

DISPLAY STATUS
201 IDLE

DISPLAY STATUS
205 706

Просмотр состояния внешних линий в режиме конференции

1. Нажмите TRSF 434.
На дисплее появится информация о первом порте системы по порядку.

DISPLAY STATUS
201 IDLE

2. Наберите номер внешней линии (например, 705).
3. Клавишами "+" или "-" выберите номер внутреннего телефона или внешней линии, которую необходимо просмотреть.

DISPLAY STATUS
705 206 218

Просмотр состояния неподключенных портов

1. Нажмите TRSF 434.
На дисплее появится информация о первом порте системы по порядку.
2. Наберите номер внешней линии или внутреннего телефона (например, 208).
3. Клавишами "+" или "-" выберите номер внутреннего телефона или внешней линии, которую необходимо просмотреть.

DISPLAY STATUS
201 IDLE

DISPLAY STATUS
208 NONE

Просмотр состояния несуществующих портов

1. Нажмите TRSF 434.
На дисплее появится информация о первом порте системы по порядку.
2. Наберите номер внешней линии или внутреннего телефона (например, 742).
3. Клавишами "+" или "-" выберите номер внутреннего телефона или внешней линии, которую необходимо просмотреть.

DISPLAY STATUS
201 IDLE

DISPLAY STATUS
742 INVALID DATA

Просмотр состояния портов, обслуживаемых системой

1. Нажмите TRSF 434.
На дисплее появится информация о первом порте системы по порядку.
2. Наберите номер внешней линии или внутреннего телефона (например, 243).
3. Клавишами "+" или "-" выберите номер внутреннего телефона или внешней линии, которую необходимо просмотреть.

DISPLAY STATUS
201 IDLE

DISPLAY STATUS
243 MADE BUSY

Значение по умолчанию:

Нет

Сопутствующие темы:

MMC:108 Статус аппарата

MMC:409 Статус внешних линий

MMC:500

SISTEM-WIDE COUNTERS СИСТЕМНЫЕ СЧЕТЧИКИ

Описание

Системные счетчики и их краткое описание приведены ниже:

- | | | |
|---|-------------------|--|
| 0 | ALARM REM. CNTER | Количество повторов сигнала будильника до отключения (1-99). |
| 1 | AUTO RDL COUNTER | Количество попыток набора номера при автодозвоне (1-99). |
| 2 | DISA CALL CNTER | Количество повторных вызовов внутренних абонентов при помощи функции DISA за одно соединение (1-99). |
| 3 | DISA LOCK CNTER | Количество повторных ошибочных авторизаций, после которых DISA-линия будет заблокирована (1-99). |
| 4 | NEW CALL COUNTER | Количество исходящих звонков по одной внешней линии за одно соединение (1-99). |
| 5 | UCDS VISUAL ALARM | Количество ожидающих вызовов на UCD-группу, при превышении которого всем членам группы на дисплеи системных телефонов будет послано сообщение об ожидающих вызовах (0-25). |
| 6 | UCDS AUDIO ALARM | Количество ожидающих вызовов на UCD-группу, при превышении которого всем членам группы будет подано звуковое сообщение об ожидающих вызовах (0-25). |
| 7 | UCD CS LEVEL 1 | Количество ожидающих вызовов на UCD-группу, при превышении которого всем членам группы будет подано сообщение об избыточном ожидании 1-го уровня (0-25). |
| 8 | UCD CS LEVEL 2 | Количество ожидающих вызовов на UCD-группу, при превышении которого всем членам группы будет подано сообщение об избыточном ожидании 2-го уровня (0-25). |

Используемые клавиши

КЛАВИШИ "+" и "-" (VOLUME [+]/[-])	Перемещение по пунктам меню
ЦИФРОВАЯ КЛАВИАТУРА (KEYPAD)	Ввод данных
"ГИБКИЕ" КЛАВИШИ (SOFT KEYS)	Перемещение курсора влево и вправо
SPK	Сохранение данных и переход к следующему MMC-коду
HOLD	Удаление последнего введенного символа
ANS/RLS	Выбор всех счетчиков (ALL)

Порядок действий

- Нажмите TRSF 500.
На дисплее появится:
- Наберите номер счетчика по списку (например, 6).
-или-
Клавишами "+" или "-" выберите счетчик. Переместите курсор нажатием правой "гибкой" клавиши.

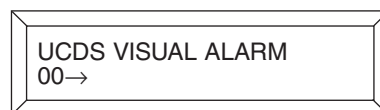
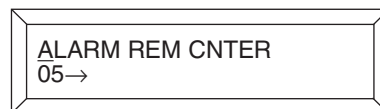

3. Введите с клавиатуры новое значение счетчика.
Если значение введено правильно (принадлежит диапазону возможных значений), то Вы автоматически вернетесь к шагу 2.
4. Для сохранения изменений и выхода из программирования нажмите клавишу TRSE.
-или-
Для сохранения изменений и перехода к следующему ММС-коду нажмите клавишу SPK.

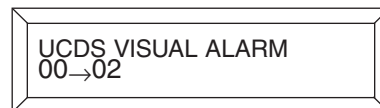

Значение по умолчанию:

ALARM REM. CNTER 5
AUTO RDL COUNTER 3
DISA CALL CNTER 99
DISA LOCK CNTER 3
NEW CALL COUNTER 99
UCDS VISUAL ALARM 0
UCDS AUDIO ALARM 0
UCD CS LEVEL 1 0
UCD CS LEVEL 2 0

Сопутствующие темы:

Нет

ММС:501 SYSTEM-WIDE TIMERS СИСТЕМНЫЕ ТАЙМЕРЫ

Описание

Таймеры системы настраиваются по усмотрению системного администратора или технического специалиста.



Для отключения любого таймера достаточно установить его значение 000.

Используемые клавиши

КЛАВИШИ "+" и "-" (VOLUME [+]/[-])	Перемещение по пунктам меню
ЦИФРОВАЯ КЛАВИАТУРА (KEYPAD)	Ввод данных
"ГИБКИЕ" КЛАВИШИ(SOFT KEYS)	Перемещение курсора влево и вправо
SPK	Сохранение данных и переход к следующему ММС-коду

Порядок действий

1. Нажмите TRSF 501.
На дисплее появится информация о первом таймере:
2. Клавишами "+" или "-" выберите таймер. Переместите курсор нажатием правой "гибкой" клавиши.
3. Введите с клавиатуры новое время таймера.
Если время введено правильно, Вы автоматически вернетесь к шагу 2.
4. Для сохранения изменений и выхода из программирования нажмите клавишу TRSF.
-или-
Для сохранения изменений и перехода к следующему ММС-коду нажмите клавишу SPK.

```
AA INT DGT TIME
05 SEC →
```

```
KMMC:LOCK OUT TM
30 SEC →_
```

```
KMMC:LOCK OUT TM
30 SEC → 255
```

Значение по умолчанию:

См. ниже Установки системных таймеров и их описание

Сопутствующие темы:

Нет

УСТАНОВКИ СИСТЕМНЫХ ТАЙМЕРОВ

ТАЙМЕР	УСТАНОВКА ПО УМОЛЧАНИЮ	ДИАПАЗОН ЗНАЧЕНИЙ
AA INT DGT TIME	05 сек	1 — 25 сек
AA NO ACT TIME	10 сек	1 — 25 сек
AA TRANS TIME	02 сек	0 — 25 сек
ALARM TIME	100 мин	0 — 2500 мин
ALERT TONE TIME	1000 мсек	100 — 2500 мсек

ALM REM. INTERVAL	25 сек	1 — 250 сек
ALM REM. RING OFF	10 сек	1 — 25 сек
ATT. RECALL TIME	30 сек	1 — 250 сек
AUTO REDIAL INT.	30 сек	1 — 250 сек
AUTO REDIAL RLS.	45 сек	1 — 250 сек
BOOTH TIME OUT	5 мин	0 — 250 сек
CALLBACK NO ANS	30 сек	1 — 250 сек
CAMP ON RECALL	30 сек	1 — 250 сек
CID DISPLAY TIME	5 сек	1 — 25 сек
CID MSG RECEIVE	1 сек	1 — 25 сек
CO CONFIRM TIME	3 мин	0 — 250 мин
CO-CO DISCONNECT	20 мин	0 — 250 мин
CONFIRM TONE TM	1000 мсек	100 — 2500 мсек
CRD TONE INT TM	30 сек	0 — 250 сек
DIAL PASS TIME	3 сек	0 — 25 сек
DISA DISCONNECT	30 мин	1 — 250 мин
DISA LOCK OUT TM	30 мин	1 — 250 мин
DISA NO ANS DISC.	30 мин	0 — 250 мин
DISA PASS CHECK	30 мин	1 — 250 мин
DISPLAY DELAY TM	2 сек	1 — 250 сек
DOOR LOCK RELES.	500 мсек	100 — 2500 мсек
DOOR RING DETECT	50 мсек	10 — 250 мсек
DOOR RING OFF TM	30 сек	1 — 250 сек
E-HOLD RECALL TM	45 сек	0 — 250 сек
FIRST DIGIT TIME	10 сек	1 — 250 сек
HOOK FLASH MAX TM	800 мсек	20 — 2500 мсек
HOOK FLASH MIN TM	350 мсек	20 — 2500 мсек
HOOK OFF TIME	100 мсек	100 — 2500 мсек
HOOK ON TIME	1000 мсек	20 — 2500 мсек
INQUIRY RELEASE	30 сек	1 — 250 сек
INTER DIGIT TIME	10 сек	1 — 250 сек
ISDN INT DGT TM	07 сек	1 — 15 сек
KMMC:LOCK OUT TIME	30 сек	10 — 250 сек
LCR ADVANCE TIME	5 сек	1 — 250 сек
LCR INTER DIGIT	5 сек	1 — 250 сек
OFF HOOK RING INT	15 сек	1 — 250 сек

OHVA ANSWER TIME	10 сек	1 — 250 сек
PAGE TIME OUT	20 сек	1 — 250 сек
PAGE TONE TIME	500 мсек	100 — 2500 мсек
PARK RCALL TIME	45 сек	0 — 250 сек
PC-MMC:LOCK TIME	5 мин	1 — 60 мин
PERI UCD REPORT	5 сек	3 — 99 сек
POWER DOWN TIME	2000 мсек	1000 — 9900 мсек
R2MFC INCOM TIME	14 сек	10 — 30 сек
R2MFC INTER TIME	2500 мсек	2000 — 7000 мсек
R2MFC OUTGO TIME	14 сек	10 — 30 сек
RECALL DISCONNEN	T2 мин	0 — 250 мин
RECALL WAIT TIME	15 сек	0 — 250 сек
REDIAL TONE TM	10 сек	1 — 250 сек
SMDR START/DP	30 сек	1 — 250 сек
SMDR START/DTMF	15 сек	1 — 250 сек
ROUTE OPTIMISE	10 сек	0 — 250 сек
SYS HOLD RECALL	45 сек	0 — 250 сек
TRANSFER RECALL	20 сек	0 — 250 сек
TSW CONN. DELAY	0 сек	0 — 10 сек
UCDS AUDIO ALARM	0 сек	0 — 990 сек
UCDS VISUAL ALARM	0 сек	0 — 990 сек
VOICE DIAL DELAY	8 сек	5 — 15 сек

Описание системных таймеров

AA INT DGT TIME:	Время, в течение которого система ожидает ввода следующей цифры при наборе номера через карту AA. По истечении данного времени, если номер не был введен полностью, вызов поступит на устройство "неправильно набран номер" (INVALID DEST), задаваемое в MMC:733 для каждого режима работы.
AA NO ACT TIME:	Время, в течение которого система ожидает ввода первой цифры при наборе номера через карту AA. По истечении данного времени, если первая цифра не была набрана, вызов поступит на устройство "номер не набран" (NO ACT DEST), задаваемое в MMC:733 для каждого режима работы.
AA TRANS TIME:	В течение этого времени система проводит сверку принятого картой AA номера с таблицей AA-трансляции (см. MMC:732) и осуществляет перевод вызова в соответствии с этой таблицей.
ALARM TIME:	Промежуток времени между нажатием на клавишу ALARM, для снятия тревоги, и повторным сигналом тревоги ALARM.
ALERT TONE TIME:	Длительность сигнала, предвещающего подачу вызова на системный телефон

	в режиме Voice Announce или Auto Answer. Данный таймер также контролирует тон, подаваемый перед принудительным включением режима автоответа (Forced Auto Answer).
ALM REM. INTERVAL:	Данный таймер контролирует промежуток между сигналами будильника.
ALM REM. RING OFF:	Длительность подачи одного цикла сигналов будильника.
ATT. RECALL TIME:	Время, по истечении которого возвращенный с перевода (transfer recall) вызов при отсутствии ответа будет перенаправлен на оператора.
AUTO REDIAL INT.:	Период между повторными наборами номера.
AUTO REDIAL RLS:	Время, в течение которого система дает прослушать состояние линии после повторного набора номера.
BOOTH TIME OUT:	Длительность разговора с телефона, установленного в режим таксофона для использования в гостинице. По истечении данного времени система разъединит разговор и переведет данный телефон из режима таксофона в нормальный режим работы аппарата.
CALLBACK NO ANS:	Период времени, по истечении которого будет автоматически снят вызов, поступивший при использовании сервиса "вызов по освобождению" (Callback).
CAMP ON RECALL:	По истечении данного времени вызов, переведенный на занятого абонента, будет возвращен.
CID DISPLAY TIME:	Время, в течение которого на дисплее системного телефона будет размещена CID-информация о номере вызывающего абонента. После этого на дисплее системного телефона будет отражаться время соединения.
CID MSG RECEIVE:	Время, в течение которого система ожидает сообщения об определяемом номере с внешней линии.
CO CONFIRM TIME:	Через данный промежуток времени, в случае ограничения времени разговора по внешней линии (см. MMC:314), система подаст внутреннему абоненту предупреждающий сигнал или произведет отбой.
CO-CO DISCONNECT:	Через данный промежуток времени, в случае ограничения соединения двух внешних линий (см. MMC:314), система произведет отбой.
CONFIRM TONE TM:	Длительность тона, указывающего на превышение допустимого времени разговора (CO CONFIRM TIME).
CRD TONE INT TM:	Интервал времени подачи тона во время записи разговора в систему голосовой почты.
DIAL PASS TIME:	Время, в течение которого система готова продолжать набирать номер. По истечении данного времени система осуществит включение разговорного тракта.
DISA DISCONNECT:	Продолжительность соединения по DISA-линии с внутренним абонентом.
DISA LOCK OUT TM:	Длительность блокирования функции DISA после неудачных попыток авторизации, количество которых контролируется счетчиком DISA LOCK CNTER (см. MMC:500).
DISA NO ANS DISC.:	Время, по истечении которого абонент, вошедший в систему по функции DISA и не получивший ответа, будет отсоединен.

DISA PASS CHECK:	Период времени, по истечении которого счетчик DISA LOCK CNTER (см. MMC:500) будет обнулен в случае, если по истечении времени DISA LOCK OUT TIME не было неудачных попыток авторизации. Если после снятия блокировки очередная авторизация была неудачной, система заново блокирует DISA-линию и счетчик неудачных попыток не сбрасывается.
DISPLAY DELAY TM:	Время отображения различных сообщений на дисплее системного телефона, по истечении которого происходит возврат дисплея к отображению текущего состояния. Также данный таймер контролирует длительность сообщения об ошибочном использовании системы (error tone).
DOOR LOCK RELES.:	Длительность срабатывания дверного замка.
DOOR RING DETECT:	Минимальная длительность нажатия кнопки домофона, необходимая для срабатывания системы.
DOOR RING OFF TM:	Длительность подачи вызова с домофона.
E-HOLD RECALL TM:	Время, по истечении которого вызов, помещенный на исключительное удержание, будет возвращен абоненту, осуществившему удержание.
FIRST DIGIT TIME:	Время, предоставляемое системой пользователю на совершение каких-либо действий. По истечении данного времени, если никаких действий не было совершено, система подаст сигнал об ошибке (error tone).
HOOK FLASH MAX TM:	Максимальная длительность сигнала FLASH, детектируемого системой.
HOOK FLASH MIN TM:	Минимальная длительность сигнала FLASH, детектируемого системой.
HOOK OFF TIME:	Промежуток времени, по истечении которого система подаст сигнал готовности (dial tone) после снятия трубки на аналоговом аппарате.
HOOK ON TIME:	Промежуток времени, в течение которого система определяет, что на аналоговом аппарате была положена трубка.
INQUIRY RELEASE:	Время, в течение которого на дисплее отображается информация при использовании "гибких" клавиш, после чего дисплей возвращается в исходное состояние. Этот таймер действует только для телефонов с дисплеем.
INTER DIGIT TIME:	Длительность допустимой паузы перед вводом очередной цифры номера. Превышение данного времени приводит к отмене вызова и подаче пользователю сигнала об ошибке (error tone).
ISDN INT DGT TM:	По истечении данного времени при наборе номера по ISDN BRI/PRI-линии система посылает сообщение о том, что номер набран.
KMMC:LOCK OUT TIME:	Длительность периода, по истечении которого система блокирует доступ к программированию с системного телефона в случае, если за это время никаких операций по программированию системы не производилось.
LCR ADVANCE TIME:	Время, в истечении которого система ожидает освобождения линии в текущем маршруте, а затем переходит к маршруту более высокого уровня в случае, если это возможно.
LCR INTER DIGIT:	Длительность допустимой паузы перед вводом очередной цифры номера при использовании LCR-сервиса. Превышение данного времени приводит к отмене вызова и подаче пользователю сигнала об ошибке (error tone).

OFF HOOK RING INT:	Промежутки времени, через которые подаются сигналы занятому абоненту (CAMP ON).
OFF HOOK SELECT:	Промежуток времени, по истечении которого после снятия трубки на аппарате система автоматически начнет набирать внутренний/внешний номер, установленный в MMC:306.
OHVA ANSWER TIME:	Промежуток времени, в течение которого пользователь системного телефона получает вызов по громкой связи OHVA, после чего она будет отключена автоматически. В течение этого времени пользователь может отменить OHVA-вызов, нажав правую "гибкую" клавишу.
PAGE TIME OUT:	Продолжительность сообщения по системе громкого оповещения.
PAGE TONE TIME:	Продолжительность тонального сигнала, предвещающего сообщение по системе громкого оповещения.
PARK RCALL TIME:	Время автоматического возврата запаркованного вызова.
PC — MMC:LOCK TIME:	Длительность периода, по истечении которого система блокирует доступ к программированию с компьютера в случае, если за это время никаких операций по программированию системы не производилось.
PERI UCD REPORT:	Промежуток времени, через который будет автоматически распечатываться отчет о режиме работы UCD — групп.
POWER DOWN TIME:	Время, в течение которого система удерживает соединение аналогового (SLT) порта с системой Голосовой почты в случае сбоя питания.
R2MFC INCOM TIME:	Время, в течение которого система ожидает приема R2MFC-сигнала, прежде чем перейти в состояние ошибочного использования (error state).
R2MFC INTER TIME:	Время, в течение которого система ожидает посылки следующей цифры от оператора при входящем вызове.
R2MFC OUTGO TIME:	Время, в течение которого система ожидает очередных действий от пользователя при совершении вызова по линии E1, прежде чем перейти в состояние ошибочного использования (error state).
RECALL DISCONNECT:	Время, по истечении которого возвращенный на оператора вызов будет разъединен.
RECALL WAIT TIME:	Время, в истечении которого возвращенный с удержания или не принятый по переводу вызов поступает на исходный аппарат. После чего такой вызов будет перенаправлен на оператора.
REDIAL TONE TM:	Если абонент завершил разговор с городом, но не положил трубку, через этот промежуток времени система автоматически даст тон дозвона для нового звонка.
SMDR START/PULSE:	Период времени, задаваемый системе на набор номера в импульсном режиме. По истечении данного времени система считает, что соединение осуществлено, и на дисплее системного телефона включается счетчик длительности разговора. Именно длительность разговора будет размещена в отчете SMDR.
SMDR START/DTMF:	Период времени, задаваемый системе на набор номера в тональном режиме. По истечении данного времени система считает, что соединение осуществлено, и на дисплее системного телефона включается счетчик длительности разговора. Именно длительность разговора будет размещена в отчете SMDR.



ROUTE OPTIMISE:	По истечении данного времени система приступит к оптимизации маршрута при совершении вызова в корпоративной сети по Q-SIG каналам.
SYS HOLD RECALL:	Время, в течение которого вызов помещается на системное удержание, после чего система попытается вернуть вызов на исходного абонента. Установка этого таймера в состояние 0 означает, что вызов, помещенный на системное удержание, автоматически возвращен не будет.
TRANSFER RECALL:	По истечении данного времени переведенный и не получивший ответа вызов будет возвращен на исходного абонента.
TSW CONN. DELAY:	Время задержки включения голосового тракта при перенаправлении (EXT FWD) входящего звонка на внешнюю линию.
UCDS AUDIO ALARM:	Промежуток времени, по истечении которого при отсутствии ответа на вызов в UCD-группе администратору UCD-группы будет подано специальное звуковое предупреждение.
UCDS VISUAL ALARM:	Промежуток времени, по истечении которого при отсутствии ответа на вызов в UCD-группе администратору UCD-группы на дисплей системного телефона будет подано специальное предупреждение.
VOICE DIAL DELAY:	Максимальный промежуток времени, в течение которого система ожидает от пользователя набора номера голосом.

MMC:502 STATION-WIDE TIMERS ТАЙМЕРЫ АППАРАТОВ

Описание

В этом коде устанавливаются значения таймеров для отдельных (или для всех одновременно) внутренних аппаратов. Не рекомендуется изменять установки этого MMC-кода без предварительной консультации с техническим специалистом.

- | | | |
|---|------------------|--|
| 0 | NO ANS FWD | По истечении этого времени вызов, поступивший на аппарат и не получивший ответа, будет перенаправлен (001-250 сек.). |
| 1 | DTMF DUR. | Данный таймер контролирует длительность подачи DTMF-сигналов при наборе тоном в систему внешней Голосовой почты. (100-9900 мсек.) |
| 2 | F-DIGIT DELY | Этот таймер позволяет системному администратору установить задержку перед посылкой первой DTMF-цифры при наборе тоном в систему внешней Голосовой почты. (100-9900 мсек.) |
| 3 | OFF HOOK SELECT | Промежуток времени, по истечении которого после снятия трубки на аппарате, система автоматически начнет набирать внутренний/внешний номер, установленный в MMC:306. (000-250 сек.) |
| 4 | EXT FWD DELAY TM | По истечении данного времени вызов будет перенаправлен на внешний номер. (1-250 сек.) |



Значения таймеров DTMF DUR. и F-DIGIT DELY устанавливаются в соответствии с техническим описанием на подключаемую систему Голосовой почты.

Используемые клавиши

КЛАВИШИ "+" и "-" (VOLUME [+]/[-])	Перемещение по пунктам меню
ЦИФРОВАЯ КЛАВИАТУРА (KEYPAD)	Ввод данных
"ГИБКИЕ" КЛАВИШИ (SOFT KEYS)	Перемещение курсора влево и вправо
SPK	Сохранение данных и переход к следующему MMC-коду
ANS/RLS	Выбор всех аппаратов (ALL)

Порядок действий

- Нажмите TRSF 502.
На дисплее появится:
- Наберите номер аппарата (например, 205).
-или-
Клавишами "+" или "-" выберите аппарат. Переместите курсор нажатием правой "гибкой" клавиши.
-или-
Выберите сразу все аппараты клавишей ANS/RLS.
Переместите курсор нажатием правой "гибкой" клавиши.

[201] NO ANS FWD
010 SEC → _

[205] NO ANS FWD
010 SEC → _

[ALL] NO ANS FWD
010 SEC → _

3. Введите номер таймера из приведенного выше списка (например, 2).

-или-

Клавишами "+" или "-" выберите таймер. Переместите курсор нажатием правой "гибкой" клавиши.

4. Введите с клавиатуры новое время таймера, которое должно состоять из 3 цифр (например, 020).

Если время введено правильно, то Вы автоматически вернетесь к шагу 2.

5. Для сохранения изменений и выхода из программирования нажмите клавишу TRSF.

-или-

Для сохранения изменений и перехода к следующему MMC-коду нажмите клавишу SPK.

[205] NO ANS FWD
010 SEC → 020

[205] DTMF DUR.
100 MS → _

[205] DTMF DUR.
100 MS → 200

Значение по умолчанию:

NO ANS FWD: 15 SEC
DTMF DUR.: 100 MSEC
F-DGT DELY: 600 MSEC
OFF HOOK SELECT: 8 SEC
EXT FWD DELAY TM: 10 SEC

Сопутствующие темы:

MMC:102 Перенаправление звонка
MMC:306 Горячая линия
MMC:207 Назначение порта для Голосовой почты/Автосекретаря
MMC:726 Параметры устройства Голосовой почты/Автосекретаря

ММС:503 TRUNK-WIDE TIMERS ТАЙМЕРЫ ВНЕШНИХ ЛИНИЙ

Описание

В этом коде устанавливаются значения таймеров для отдельных (или для всех одновременно) внешних линий. Не рекомендуется изменять установки этого ММС-кода (кроме установки таймера FLASH TIME) без предварительной консультации с техническим специалистом.

Таймер	Описание
ANS. BAK TM	Время подтверждения ответа. Данный таймер должен совпадать с таким же таймером другой системы при соединении по линиям типа E&M.
CLEARING	После завершения входящего или исходящего разговора, когда внутренний абонент положит трубку, внешняя линия будет полностью освобождена по истечении этого таймера.
CO SUPV TM	Длительность разрыва абонентского шлейфа, по истечении которого система автоматически освободит внешнюю линию.
DTMF DUR.	Длительность посылки DTMF-сигнала по внешним линиям, установленным в тональный режим набора номера.
F-DGT DELAY	Время между занятием линии и отсылкой первой цифры.
FLASH TIME	Время кратковременного разъединения абонентского шлейфа внешней линии.
NO RING TM	Время, в течении которого система не реагирует на поступление вызывного напряжения от внешней линии после завершения предыдущего разговора по этой линии.
PAUSE TIME	Длительность паузы по внешней линии.
PRS DET TM	Длительность сигнала переполюсовки PRS в момент ответа или отбоя со стороны городской станции.
RNG DET TM	Минимальная длительность вызывного напряжения от внешней линии, по которой система не реагирует на кратковременные ошибочные вызовы.
WINK TIME	Длительность сигнала подтверждения при работе по каналам E&M в режиме сигнализации импульсом WINK.
MF/DP INT TIME	Интервал между набором цифр номера. Если в таймер для DTMF-линии установлен более 500 мсек, реально цифры будут посылаться через 100 мсек.
MFR DLY TM	Это время, только по истечении которого приемник DTMF-сигналов будет подключен к внешней линии при входящем вызове. Данный таймер предотвращает детектирование шумов от внешней линии в качестве DTMF сигналов при ответе на вызов.

Используемые клавиши

КЛАВИШИ "+" и "-" (VOLUME [+]/[-])	Перемещение по пунктам меню
ЦИФРОВАЯ КЛАВИАТУРА (KEYPAD)	Ввод данных
SPK	Сохранение данных и переход к следующему ММС-коду
ANS/RLS	Выбор всех аппаратов (ALL)

Порядок действий

1. Нажмите TRSF 503.
На дисплее появится:
2. Наберите номер внешней линии (например, 704).
-или-
Клавишами "+" или "-" выберите внешнюю линию.
Переместите курсор нажатием правой "гибкой" клавиши.
-или-
Выберите сразу все внешние линии клавишей ANS/RLS.
Переместите курсор нажатием правой "гибкой" клавиши.
3. Введите номер таймера из приведенного выше списка.
-или-
Клавишами "+" или "-" выберите таймер. Переместите курсор нажатием правой "гибкой" клавиши.
4. Введите с клавиатуры новое время таймера, которое должно состоять из 4 цифр (например, 0700).
Если время введено правильно, то Вы автоматически вернетесь к шагу 2.
5. Для сохранения изменений и выхода из программирования нажмите клавишу TRSF.
-или-
Для сохранения изменений и перехода к следующему ММС-коду нажмите клавишу SPK.

[701] ANS. BAK TM
0600 MS →

[704] ANS. BAK TM
0600 MS →

[ALL] ANS. BAK TM
0600 MS →

[704] DTMF DUR.
0600 MS → -

[704] DTMF DUR.
0600 MS → 0700

Номер	Таймер	Значение по умолчанию	Диапазон значений
00	ANS. BAK TM	600 мсек	100 — 2500 мсек
01	CLEARING	1000 мсек	100 — 9900 мсек
02	CO SUPV TM	2500 мсек	100 — 2500 мсек
03	DTMF DUR.	100 мсек	100 — 2500 мсек
04	F-DIGIT DELY	600 мсек	100 — 2500 мсек
05	FLASH TIME	600 мсек	20 — 2500 мсек
06	NO RING TM	4 сек	1 — 25 сек
07	PAUSE TIME	3 сек	1 — 25 сек
08	PRS DET TM	0 сек	0 — 2500 мсек
09	RNG DET TM	50 мсек	10 — 2500 мсек
10	WINK TIME	200 мсек	100 — 300 мсек
11	MF/DP INT TIME	800 мсек	100 — 9900 мсек
12	MFR DLY TM	0	0 — 25 сек

Сопутствующие темы:

Нет

ММС:504 PULSE MAKE/BREAK RATIO СКВАЖНОСТЬ И ЧАСТОТА ИМПУЛЬСОВ

Описание

Скважность и частоту следования импульсов при наборе номера во внешнюю линию можно изменять. Установки кода имеют силу только для линий с импульсным режимом набора номера.

0	MAKE/BREAK RATIO (01-99)	Скважность импульсов (отношение длительности импульса к периоду следования импульсов, %)
1	PULSE PER SECOND (10 или 20)	Частота следования импульсов (импульс/сек)

Используемые клавиши

КЛАВИШИ "+" и "-" (VOLUME [+] / [-])	Перемещение по пунктам меню
ЦИФРОВАЯ КЛАВИАТУРА (KEYPAD)	Ввод данных
"ГИБКИЕ" КЛАВИШИ (SOFT KEYS)	Перемещение курсора влево и вправо
SPK	Сохранение данных и переход к следующему ММС-коду

Порядок действий

1. Нажмите TRSF 504.
На дисплее появится:
2. Наберите номер опции (0 или 1).
-или-
Клавишами "+" или "-" выберите опцию. Переместите курсор нажатием правой "гибкой" клавиши.
3. Введите новое значение опции.
После этого Вы автоматически вернетесь к шагу 2.
4. Для сохранения изменений и выхода из программирования нажмите клавишу TRSF.
-или-
Для сохранения изменений и перехода к следующему ММС-коду нажмите клавишу SPK.

MAKE/BREAK RATIO
33 MAKE →

PULSE PER SECOND
10 PPS → _

PULSE PER SECOND
10 PPS → 20

Значение по умолчанию:

MAKE/BREAK: 33
PULSE PER SSECOND: 10

Сопутствующие темы:

ММС:402 Тип набора номера внешней линии

MMC:505 ASSIGN DATE AND TIME УСТАНОВКА ДАТЫ И ВРЕМЕНИ

Описание

В этом коде устанавливаются системные дата и время.

YY	Год	00-99
MM	Месяц	01-12
DD	Число	01-31
W	День недели	0-6 (0:SUN (воскресенье), 1:MON (понедельник), 2:TUE (вторник), 3:WED (среда), 4:THU (четверг), 5:FRI (пятница), 6:SAT (суббота))
HH	Час	00-23
MM	Минуты	00-59

Используемые клавиши

ЦИФРОВАЯ КЛАВИАТУРА (KEYPAD)	Ввод данных
SPK	Сохранение данных и переход к следующему MMC-коду

Порядок действий

1. Нажмите TRSF 505.
На дисплее появится:
2. Введите новое время и дату.
3. Проверьте правильность ввода даты и времени.
При необходимости введите заново.
4. Для сохранения изменений и выхода из программирования нажмите клавишу TRSF.

-или-

Для сохранения изменений и перехода к следующему MMC-коду нажмите клавишу SPK.



OLD:9804066:0403
NEW:YYMMDDW:HHMM

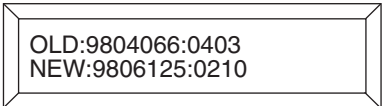

OLD:9804066:0403
NEW:9806125:0210



OLD:9806125:0210
NEW:YYMMDDW:HHMM

Значение по умолчанию:

При первом запуске системные дата и время будут соответствовать дате создания применяемой версии ПО

Сопутствующие темы:

Нет

MMC:506 TONE CADENCE ВРЕМЕННЫЕ ПРОФИЛИ ТОНОВ И ВЫЗОВОВ

Описание

Существуют десять различных видов системных тонов. Кроме того, тональный сигнал может быть прерывистым или продолжительным. Перед тем, как внести каких-либо изменения в этот MMC-код, свяжитесь с техническим специалистом, поскольку в некоторых случаях установки по умолчанию будут непригодны.

Клавиши опций

Номер	Опция
0	Прерывистый тональный сигнал (INTERRUPT)
1	Непрерывный тональный сигнал (CONTINUOUS)

Тоны

BUSY TONE	Тон "Занято"
CONFM/BARGE	Тон предупреждения на рассоединение и "Вторжение в разговор"
DIAL TONE	Тон готовности к набору номера
DND/NO MORE	Тон "Не беспокоить"
ERROR TONE	Тон предупреждения об ошибке
HOLD/CAMPON	Тон возврата вызова с удержания и предупреждения об ожидающем вызове
MSGWAT TONE	Предупреждение об ожидающем сообщении
RGBACK TONE	Тон совершения вызова
RING TONE	Тон, сопровождающий вызов через систему внешнего оповещения
TRSFER TONE	Тон режима перевода вызова
DID RINGBACK	Тон совершения вызова через DID-сервис
CO BUSY	Тон "занято" по внешней линии
CO RINGBACK	Тон контроля посылки вызова по внешней линии
CO DIAL	Тон готовности к набору номера по внешней линии

Используемые клавиши

КЛАВИШИ "+" и "-" (VOLUME [+]/[-])	Перемещение по пунктам меню
ЦИФРОВАЯ КЛАВИАТУРА (KEYPAD)	Ввод данных
"ГИБКИЕ" КЛАВИШИ (SOFT KEYS)	Перемещение курсора влево и вправо
SPK	Сохранение данных и переход к следующему MMC-коду

Порядок действий

1. Нажмите TRSF 506.
На дисплее появится:
2. Клавишами "+" или "-" выберите вид тона. Переместите курсор нажатием правой "гибкой" клавиши.



3. Клавишами "+" или "-" выберите параметр временного профиля тона.

Нажатием правой "гибкой" клавиши перейдите к шагу 4.

-или-

Нажатием левой "гибкой" клавиши вернитесь к шагу 2.

4. Введите новое значение (записанное в виде 4 цифр) параметра временного профиля тона.

Перемещение курсора вправо — правой "гибкой" клавишей, влево — левой "гибкой" клавишей.

Если значение параметра введено правильно, Вы автоматически вернетесь к шагу 2.

5. Для сохранения изменений и выхода из программирования нажмите клавишу TRSF.

-или-

Для сохранения изменений и перехода к следующему ММС-коду нажмите клавишу SPK.



```
TRSFER TONE:0100
0100 0100 0100
```



```
TRSFER TONE:0100
0100 0100 0100
```

Значение по умолчанию:

	ТОН	ВКЛ.	ВЫКЛ.	ВКЛ.	ВЫКЛ.
BUSY TONE		350	350	350	350
CONFM/BARGE		250	250	250	1250
DIAL TONE		НЕПРЕРЫВНЫЙ			
DND/NO MORE		250	250	250	250
ERROR TONE		200	200	200	200
HOLD/CAMPON		500	3500	500	3500
MSG-WAT TONE		НЕПРЕРЫВНЫЙ			
RGBACK TONE		1000	4000	1000	4000
RING TONE		1000	2000	1000	2000
TRSFER TONE		100	100	100	100
DID RINGBACK		1000	2000	1000	2000
CO BUSY		350	350	350	350
CO RINGBACK		1000	4000	1000	4000
CO DIAL		НЕПРЕРЫВНЫЙ			



Все значения параметров профиля указаны в миллисекундах.

Сопутствующие темы:

Нет

MMC:507

ASSIGN RING PLAN TIME ПЕРЕКЛЮЧЕНИЕ РЕЖИМОВ РАБОТЫ СИСТЕМЫ

Описание

Переключение режимов работы системы осуществляется автоматически. Для каждого арендатора (Tenant) время переключения устанавливается индивидуально. Время включения START TIME означает время начала работы данного режима. Время выключения END TIME означает время окончания этого режима и переход к следующему режиму. Если нет необходимости вручную отменять действие текущего режима работы, то нет необходимости иметь клавишу RPO (Ring Plan Override) — пропуск текущего режима работы.

Если время переключения не задано ни для одного режима работы, система функционирует по режиму работы 1. Все установки, которые программируются с указанием режима работы системы, действуют в соответствии с текущим режимом.

Функциональные клавиши

0	SUN	Воскресенье
1	MON	Понедельник
2	TUE	Вторник
3	WED	Среда
4	THU	Четверг
5	FRI	Пятница
6	SAT	Суббота

Используемые клавиши

КЛАВИШИ "+" и "-" (VOLUME [+] / [-])	Перемещение по пунктам меню
ЦИФРОВАЯ КЛАВИАТУРА (KEYPAD)	Ввод данных
"ГИБКИЕ" КЛАВИШИ (SOFT KEYS)	Перемещение курсора влево и вправо
SPK	Сохранение данных и переход к следующему MMC-коду
HOLD	Удаление последнего введенного символа

Порядок действий

1. Нажмите TRSF 507.
На дисплее появится:
2. Наберите номер дня недели (0-6, например, 3).
-или-
Клавишами "+" или "-" выберите день недели. Переместите курсор нажатием правой "гибкой" клавиши.
3. Нажмите 1-6 для выбора режима работы (например 2).
4. Введите время начала и конца режима работы (например, начало 1030, конец 1800).
Если время включения набрано правильно, курсор переместится в поле ввода времени отключения.

```
RING PLAN (SUN:1)
ST:  END:
```

```
RING PLAN (WED:1)
ST:  END:
```

```
RING PLAN (WED:2)
ST: _  END:
```

```
RING PLAN (WED:2)
ST:1030 END:1800
```

5. Для сохранения изменений и выхода из программирования нажмите клавишу TRSE.

-или-

Для сохранения изменений и перехода к следующему ММС-коду нажмите клавишу SPK.

Значение по умолчанию:

Не задано

Сопутствующие темы:

ММС:211 Вызов с домофона

ММС:301 Класс сервиса аппарата

ММС:406 Назначение звонков с внешней линии

ММС:714 Распределение вызовов по DID

ММС:722 Индивидуальное назначение клавиш системного аппарата

ММС:723 Программирование шаблона клавиш системных телефонов

MMC:508 CALL COST СТОИМОСТЬ ТАРИФИКАЦИОННОГО ИМПУЛЬСА

Описание

В этом коде системный администратор задает стоимость одного тарификационного импульса. В момент разговора или после его окончания система получает некоторое количество таких импульсов и преобразует их в стоимость разговора. Эта информация может быть выведена на дисплей системного телефона и в отчете SMDR.

- | | | |
|---|------------------|--|
| 0 | UNIT COST PER MP | Единица стоимости разговора за один принятый импульс. Общая стоимость звонка определяется количеством принятых импульсов и их стоимостью. Цена одного импульса может быть не более 9999. |
| 1 | CALL COST RATE | Процент увеличения общей стоимости разговора. Процент изменения стоимости может лежать в пределах от 100 до 255. |



Изменения данных опций в процессе ведущегося разговора может привести к неправильному подсчету стоимости этого разговора. Для реализации данной функции должны применяться специально модифицированные карты внешних линий. Использование функции подсчета стоимости разговора на базе стандартных карт внешних линий невозможно.

Используемые клавиши

КЛАВИШИ "+" и "-" (VOLUME [+]/[-])	Перемещение по пунктам меню
ЦИФРОВАЯ КЛАВИАТУРА (KEYPAD)	Ввод данных
"ГИБКИЕ" КЛАВИШИ (SOFT KEYS)	Перемещение курсора влево и вправо
SPK	Сохранение данных и переход к следующему MMC-коду

Порядок действий

1. Нажмите TRSF 508.
На дисплее появится:
2. Введите номер опции (0 или 1, например, 1).
-или-
Клавишами "+" или "-" выберите опцию. Переместите курсор нажатием правой "гибкой" клавиши.
3. Введите новое значение опции (например, 110).
Вы автоматически вернетесь к шагу 2.
4. Для сохранения изменений и выхода из программирования нажмите клавишу TRSF.
-или-
Для сохранения изменений и перехода к следующему MMC-коду нажмите клавишу SPK.

UNIT COST PER MP
0200 CENT →

CALL COST RATE
100% → _

CALL COST RATE
110% →

Значение по умолчанию:

UNIT COST PER MP: 200 CENT
CALL COST RATE: 100 %

Сопутствующие темы:

MMC:110 Функции системного телефона

ММС:509**ASSIGN HOLIDAY
РЕЖИМ ВЫХОДНЫХ И ПРАЗДНИЧНЫХ ДНЕЙ****Описание**

Можно назначить 60 различных выходных дней. При наступлении выходного или праздничного дня система автоматически переключается в режим работы выходного дня.

Используемые клавиши

КЛАВИШИ "+" и "-" (VOLUME [+] / [-])	Перемещение по пунктам меню
ЦИФРОВАЯ КЛАВИАТУРА (KEYPAD)	Ввод данных
"ГИБКИЕ" КЛАВИШИ(SOFT KEYS)	Перемещение курсора влево и вправо
SPK	Сохранение данных и переход к следующему ММС-коду

Порядок действий

1. Нажмите TRSF 509.
На дисплее появится:
2. Переместите курсор нажатием правой "гибкой" клавиши.
3. Выберите режим работы (например 2). Переместите курсор нажатием правой "гибкой" клавиши.
4. Клавишами "+" или "-" выберите меню списка праздников. Переместите курсор нажатием правой "гибкой" клавиши.
5. Клавишами "+" или "-" или номер праздничного дня в списке (от 01 до 60, например, 05).
6. Наберите дату в формате ММДД. (Например, 4-е Июля 0704.)
7. Для сохранения изменений и выхода из программирования нажмите клавишу TRSF.
-или-
Для сохранения изменений и перехода к следующему ММС-коду нажмите клавишу SPK.

RING PLAN
FOLLOW 1RING PLAN
FOLLOW 1RING PLAN
FOLLOW 2ASSIGN HOLIDAY
01:ASSIGN HOLIDAY
05:_ASSIGN HOLIDAY
05:0704

Значение по умолчанию:

Не задано

Сопутствующие темы:

ММС:507 Переключение режимов работы системы

ММС:510

SLI RING CADENCE

ВРЕМЕННЫЕ ПРОФИЛИ ВЫЗОВОВ ДЛЯ АНАЛОГОВЫХ ПОРТОВ

Описание

В этом коде устанавливается временный профиль подачи сигнала вызова с различных устройств системы на аналоговые телефоны.

Название профиля	Описание
1 STN RING	Звонок с внутреннего аппарата
2 TRUNK RING	Звонок с внешней линии
3 DOOR RING	Звонок с домофона
4 ALM RING	Звонок с сигнализации
5 CBK RING	Возвращенный вызов

Используемые клавиши

КЛАВИШИ "+" И "-" (VOLUME [+]/[-])	Перемещение по пунктам меню
ЦИФРОВАЯ КЛАВИАТУРА (KEYPAD)	Ввод данных
"ГИБКИЕ" КЛАВИШИ(SOFT KEYS)	Перемещение курсора влево и вправо
SPK	Сохранение данных и переход к следующему ММС-коду

Порядок действий

1. Нажмите TRSF 510.
На дисплее появится:
2. Клавишами "+" или "-" выберите из списка устройство, с которого подается вызов (например, 2).
3. Введите новые значения параметров временного профиля вызова. Нажатие правой "гибкой" клавиши вернет Вас к шагу 2.
4. Для сохранения изменений и выхода из программирования нажмите клавишу TRSF.
-или-
Для сохранения изменений и перехода к следующему ММС-коду нажмите клавишу SPK.

1: STN RING: 0400
0200 0400 3000

2: TRK RING: 1000
4000 1000 4000

2: TRK RING: 0400
0200 0400 3000

Значение по умолчанию:	НАЗВАНИЕ ПРОФИЛЯ	ВКЛ.	ВЫКЛ.	ВКЛ.	ВЫКЛ.
	1 STN RING	0400	0200	0400	3000
	2 TRUNK RING	1000	3000	1000	3000
	3 DOOR RING	0400	0100	0400	2000
	4 ALM RING	0200	0200	0200	2000
	5 CBK RING	0200	0200	0200	4000



Все значения параметров профиля указаны в миллисекундах.

Сопутствующие темы:

Нет

ММС:511**SLI MSG WAITING LAMP CADENCE
ИНДИКАТОР ОЖИДАЮЩЕГО СООБЩЕНИЯ****Описание**

В этом коде задается профиль, в соответствии с которым на аналоговом телефоне будет загораться индикатор ожидающего сообщения. Функция реализуется только при подключении аналогового аппарата с световым индикатором вызова к картам 8MWSLI и 16MWSLI.

Клавиши опций

Номер	Опция
0	Прерывистый сигнал (INTERRUPT)
1	Непрерывный сигнал (CONTINUOUS)

Используемые клавиши

КЛАВИШИ "+" и "-" (VOLUME [+]/[-])	Перемещение по пунктам меню
ЦИФРОВАЯ КЛАВИАТУРА (KEYPAD)	Ввод данных
"ГИБКИЕ" КЛАВИШИ (SOFT KEYS)	Перемещение курсора влево и вправо
SPK	Сохранение данных и переход к следующему ММС-коду

Порядок действий

1. Нажмите TRSF 511.
На дисплее появится:
2. Клавишами 0 или 1 выберите прерывистый INTERRUPT или непрерывный CONTINUOUS режим (например, 0).
3. Наберите новые значения длительности включения и выключения индикатора (значения должны быть записаны в виде 4 цифр, например, 2000). Переместите курсор нажатием правой "гибкой" клавиши.
4. Для сохранения изменений и выхода из программирования нажмите клавишу TRSF.
-или-
Для сохранения изменений и перехода к следующему ММС-коду нажмите клавишу SPK.



MW LAMP CADENCE
INTERRUPT LED

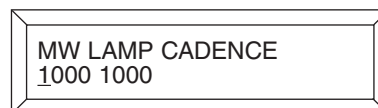

MW LAMP CADENCE
1000 1000

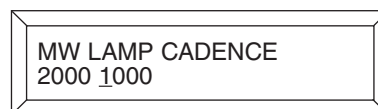

MW LAMP CADENCE
2000 1000

Значение по умолчанию:

INTERRUPT
ON: 1000
OFF: 1000

Сопутствующие темы:

Нет

ММС:513

HOTEL TIMER РАСПОРЯДОК ДНЯ В ГОСТИНИЦЕ

Доступно только для сервиса HOTEL/MOTEL

Описание

В данном коде задается время выселения и время уборки.

CHECK OUT TIME	Время выселения. Если комната остается занятой после этого времени, то счет будет автоматически увеличен. Если номер помечен как занятый OCCUPIED и зарезервирован HOLD — дополнительная плата в таком случае не начисляется.
ROOM CLEAN TIME	Каждый день в это время на всех комнатах будет выставлен статус NEEDS CLEANING — требуется уборка.
CHECK IN END TIME	Время заселения комнат. После этого времени, когда на сегодняшний день комнаты заселены, можно резервировать свободные номера.

Используемые клавиши

КЛАВИШИ "+" и "-" (VOLUME [+]/[-])	Перемещение по пунктам меню
ЦИФРОВАЯ КЛАВИАТУРА (KEYPAD)	Ввод данных
"ГИБКИЕ" КЛАВИШИ(SOFT KEYS)	Перемещение курсора влево и вправо
SPK	Сохранение данных и переход к следующему ММС-коду
HOLD	Сброс данных

Порядок действий

1. Нажмите TRSF 511.
На дисплее появится:
2. Клавишами "+" или "-" выберите требуемый режим.
Переместите курсор нажатием правой "гибкой" клавиши.
3. Ведите время для выбранного режима в часах и минутах в 24 часовом формате.
4. Для сохранения изменений и выхода из программирования нажмите клавишу TRSF.
-или-
Для сохранения изменений и перехода к следующему ММС-коду нажмите клавишу SPK.

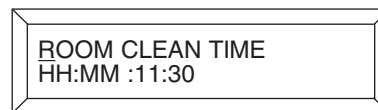
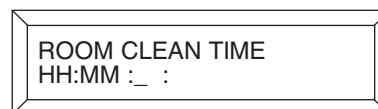
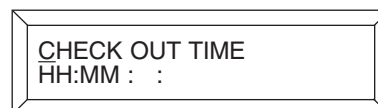

Значение по умолчанию: **Не задано**
Сопутствующие темы: **Нет**

MMC:600**ASSIGN OPERATOR GROUP
ГРУППА ОПЕРАТОРА****Описание**

Группа внутренних аппаратов может быть назначена как группа оператора в каждом режиме работы Ring Plan для каждого арендатора (Tenant).

Используемые клавиши

КЛАВИШИ "+" и "-" (VOLUME [+] / [-])	Перемещение по пунктам меню
ЦИФРОВАЯ КЛАВИАТУРА (KEYPAD)	Ввод данных
"ГИБКИЕ" КЛАВИШИ (SOFT KEYS)	Перемещение курсора влево и вправо
SPK	Сохранение данных и переход к следующему MMC-коду
HOLD	Удаление последнего введенного символа

Порядок действий

1. Нажмите TRSF 600.
На дисплее появится:
2. Наберите номер режима работы 1-6 (например, 2).
Переместите курсор нажатием правой "гибкой" клавиши.
3. Наберите номер группы оператора для 2 режима работы (например, 501).
4. Для сохранения изменений и выхода из программирования нажмите клавишу TRSF.
-или-
Для сохранения изменений и перехода к следующему MMC-коду нажмите клавишу SPK.

OPERATOR GROUP
1:500 2:500

OPERATOR GROUP
1:500 2:500

OPERATOR GROUP
1:500 2:501

Значение по умолчанию:

1-6: 500

Сопутствующие темы:

MMC:211 Вызов с домофона

MMC:212 Назначение звонка с сигнализации

MMC:406 Назначение звонков с внешней линии

MMC:601 Назначение аппаратов в группы

MMC:602 Имя группы аппаратов

MMC:601 ASSIGN STATION GROUP НАЗНАЧЕНИЕ АППАРАТОВ В ГРУППЫ

Описание

В системе iDSC500 M-версии можно создать до 30 групп аппаратов, а в системе iDSC500 L-версии можно создать до 50 таких групп.

Типы групп

1. NORMAL GRP: Группа внутренних аппаратов и устройств (common bell, page).
2. VMAA GROUP: Группа портов, подключенных к системе внешней Голосовой почты. Все порты этой группы в MMC:207 должны быть объявлены как VMAA PORT.
3. UCD GROUP: Группа для универсальной обработки вызовов. Система iDSC500 поддерживает два типа UCD-групп:

• UCD ТИП 1

В качестве устройства NEXT PORT, на которое направляются вызовы по истечении времени перегрузки, объявляется аналоговый SLT-порт. К этому порту можно подключить внешнее устройство, которое будет выступать в качестве автоответчика.

Ограничения:

- а) Автоответчик должен уметь принять вызов, продиктовать сообщение и перевести вызов обратно в UCD-группу.
- б) Только один вызов в один момент времени может быть обработан автоответчиком.
- в) Абонент, попавший на автоответчик, для возврата в UCD-группу должен дослушать сообщение до конца.
- г) Следующий вызов, не получивший ответа в UCD-группе в момент, когда автоответчик занят, возвращается обратно в эту группу без голосового сопровождения.

• UCD ТИП 2

В качестве устройства NEXT PORT, на которое направляются вызовы по истечении времени перегрузки, объявляется порт или группа портов AA. Для этого требуется карта автосекретаря AA. При использовании карты AA в алгоритме работы UCD-группы можно задать два сообщения. Первое сообщения приветственное и произносится только один раз. Второе сообщение произносится в цикле, сколь угодно много раз, пока вызов находится в ожидании свободного участника UCD.

Преимущества:

- а) Никакие внешние устройства не требуются.
- б) Сразу несколько вызовов могут получать голосовое сопровождение.
- в) Абоненты, попавшие на автоответчик, возвращаются в UCD-группу сразу при освобождении участника UCD.
- г) Все вызовы немедленно помещаются на ожидание свободного участника UCD с голосовым сопровождением.

Программирование алгоритма работы UCD-групп осуществляется в MMC:607. В системе iDSC 500 M-версии можно создать до 10 UCD-групп, а в системе iDSC500 L-версии можно создать до 20 таких групп.

- 4. AA GROUP: Группа портов карты AA автосекретаря. В системе должна быть установлена карта AA.
- 5. BI-VMS GRP: Группа портов интегрированной голосовой почты SVMi8. Такими группами могут быть заданы группа 529 — для M-системы и группа 549 — для L-версии. Если в системе не установлена карта SVMi8, данная группа может использоваться в других режимах.
- 6. MSG GROUP: Группа абонентов, которым необходимо отслеживать сообщения о звонках на других аппаратах. Если один из абонентов такой группы установил сообщение о звонке на каком-либо аппарате, то обратный вызов на сообщение с этого аппарата будет поступать на всех членов группы. Если абонент находится в нескольких таких группах, то обратный вызов поступит только в группу с наименьшим номером, поэтому занесение абонента сразу в несколько групп сообщений не рекомендуется.
- 7. S0 GROUP: Группа внутренних (EXTENTION) ISDN BRI терминалов.

Режимы приема вызова

- 0 SEQUENTIAL: Вызов, пришедший в группу, звучит на первом аппарате группы. Если он занят, вызов переходит к следующему. В группу можно объединить максимум 48 абонентов.
- 1 DISTRIBUTE: Первый пришедший в группу вызов звучит на первом аппарате группы. Следующий пришедший в группу вызов звучит на следующем аппарате группы и т.д. Если очередное устройство, на которое должен быть подан вызов, занято, то вызов переходит на следующий аппарат данной группы. В группу можно объединить максимум 48 абонентов.
- 2 UNCONDITION: Вызов раздается на всех свободных аппаратах данной группы одновременно. Занятым аппаратам подается сигнал об ожидающем вызове (OFF-HOOK RING), если это запрограммировано в MMC:300. В группу можно объединить максимум 32 абонента. Данный режим доступен только для групп NORMAL. Опция GROUP CAMP для этого режима недоступна.

OVERFLOW

Время, по истечении которого вызов, не получивший ответа в группе, будет автоматически перенаправлен на NEXT PORT. Если данный таймер установлен в 000, то вызов перенаправляется на NEXT PORT не будет.

GRP TRSF

Период времени, в течении которого вызов с внешней линии, переведенный на группу и не получивший ответа, будет возвращен переводившему абоненту. Если данный таймер установлен в 000, то такой вызов не будет возвращен переводившему абоненту.

NEXT PORT

Направление вызова не получившего ответа в течении времени OVERFLOW.

В качестве такого направления могут выступать следующие устройства:

1. COMMON BELL Общий звонок. До 6 реле (по 2 на каждой карте MISC) могут быть объявлены устройствами общего звонка в MMC:204.
2. RING OVER PAGE Вызов на систему внешнего громкого оповещения. Для этого в группу заносится номер порта на карте MISC 362,363 (или 3062-3063 для четырехзначной нумерации).

3. STATION OR STATION GROUP. Внутренние телефоны и их группы.
 MEMBER: Список членов группы. Один и тот же аппарат может быть членом нескольких групп.
 NXT HUNT: Время перехода вызова от одного аппарата группы к другому в режимах SEQUENTIAL и DISTRIBUTE. Доступно только для L-версии.
 GROUP BUSY: Включение сигнала "Занято", если все члены группы заняты.
 GROUP CAMP: Включение подачи сигнала об ожидающем вызове для группы. Недоступно для режима UNCODITION.

Номер опции (0 – 8)

0	TYPE	Тип группы (NORMAL/VMAA/UCD/AA/BI-VMS/MSG/S0)
1	RING	Режим приема вызова (SEQUENTIAL/DISTRIBUTE/ UNCODITION)
2	OVERFLOW	Время переполнения (000-250 сек.)
3	GRP TRSF	Время возврата вызова, переведенного на данную группу (000-250 сек.)
4	NEXT PORT	Устройство, на которое направляются вызовы по истечении времени перегрузки (например, аппараты 221 или группа 531)
5	MEMBER	Члены группы (например, аппараты 202,225,231)
6	NXT HUNT:	Время перехода (000-250 сек.) [Только для iDCS500 L-версии]
7	GROUP BUSY	Включение/выключение (OFF/ON)
8	GROUP CAMP	Включение/выключение (OFF/ON)

Используемые клавиши

КЛАВИШИ "+" и "-" (VOLUME [+]/ [-])	Перемещение по пунктам меню
ЦИФРОВАЯ КЛАВИАТУРА (KEYPAD)	Ввод данных
"ГИБКИЕ" КЛАВИШИ(SOFT KEYS)	Перемещение курсора влево и вправо
SPK	Сохранение данных и переход к следующему MMC-коду
HOLD	Удаление последнего введенного символа

Порядок действий

1. Нажмите TRSF 601.
На дисплее появится:
2. Наберите номер группы внутренних аппаратов (например, 505).
-или-
Клавишами "+" или "-" выберите группу аппаратов. Нажмите правую "гибкую" клавишу.
3. Клавишами "+" или "-" выберите тип группы. Нажмите левую "гибкую" клавишу.

[500] STN GROUP
TYPE: NORMAL GRP

[505] STN GROUP
TYPE: NORMAL GRP

[505] STN GROUP
TYPE: VMAA

4. Введите номер опции из списка (0 — 8, например, 1).

-или-

Клавишами "+" или "-" выберите опцию. Переместите курсор нажатием правой "гибкой" клавиши.

```
[505] STN GROUP
RING: SEQUENTIAL
```

5. Введите номер режима подачи вызова (0-2, например, 1).

-или-

Клавишами "+" или "-" выберите режим подачи вызова. Нажатие левой "гибкой" клавиши вернет Вас к шагу 2.

```
[505] STN GROUP
RING: DISTRIBUTE
```

6. Для сохранения изменений и выхода из программирования нажмите клавишу TRSF.

-или-

Для сохранения изменений и перехода к следующему ММС-коду нажмите клавишу SPK.

Значение по умолчанию:

GROUP TYPE: 500-527: NORMAL
528: AA
529: BI-VMS
RING MODE: 500: UNCODITION
501-529: DISTRIBUTE
OVERFLOW TIME: 030 Сек.
GRP TRSF TIME: 045 Сек.
NEXT PORT: NONE

Сопутствующие темы:

GROUP MEMBER: 500: MEMBER 01: 201
ММС:203 Назначение UA-устройства
ММС:204 Режим работы общего звонка
ММС:211 Вызов с домофона
ММС:406 Назначение звонков с внешней линии
ММС:602 Имя группы аппаратов

MMC:602 STATION GROUP NAME ИМЯ ГРУППЫ АППАРАТОВ

Описание

Каждой группе аппаратов можно присвоить имя, содержащее до 11 символов.

Имена записываются с клавиатуры (KEYPAD). Каждое повторное нажатие клавиши приводит к набору одного из элементов соответствующей строки таблицы. Переход к следующему символу осуществляется переводом курсора.

Например, имя аппарата "SAMSUNG". Нажав клавишу "7" четыре раза, Вы введете букву "S". Для ввода буквы "A" нажмите клавишу "2" один раз. При помощи приведенной ниже таблицы закончите ввод имени. Нажатие клавиши "A" переключает режимы ввода заглавных / строчных букв. Клавиша "A" — это клавиша №19 на системном телефоне.



Если очередной символ вводится нажатием той же клавиши, что и предыдущий, нажмите клавишу "+", и курсор переместится на одну позицию вправо. Таким образом Вы можете вводить в текст пробелы.

Клавиша	Количество нажатий				
	1	2	3	4	5
0	Q	Z	.)	0
1	Пробел	?	,	!	1
2	A	B	C	@	2
3	D	E	F	#	3
4	G	H	I	\$	4
5	J	K	L	%	5
6	M	N	O	^	6
7	P	Q	R	S	7
8	T	U	V	*	8
9	W	X	Y	Z	9
*	:	=	[]	*

Клавишей # можно вводить следующие специальные символы: #, пробел, &, !, :, ?, ., ,, %, \$, -, <, >, /, =, [,], @, ^, (,), _ , +, {, }, |, ;, ", @, ', и \.

Используемые клавиши

КЛАВИШИ "+" и "-" (VOLUME [+] / [-])

ЦИФРОВАЯ КЛАВИАТУРА (KEYPAD)

"ТИБКИЕ" КЛАВИШИ (SOFT KEYS)

SPK

HOLD

A

Перемещение по пунктам меню

Ввод данных

Перемещение курсора влево и вправо

Сохранение данных и переход к следующему MMC-коду

Удаление последнего введенного символа

Клавиша 19. Переключение режимов ввода заглавных / строчных букв.

Порядок действий

1. Нажмите TRSF 602.
На дисплее появится:
2. Наберите номер группы аппаратов (например, 505).
-или-

[501] SGR NAME

Клавишами "+" или "-" выберите группу аппаратов. Для перемещения курсора используйте левую и правую "гибкие" клавиши.

- Используя описание и приведенную выше таблицу, введите имя группы.
Нажатие правой "гибкой" клавиши вернет Вас к шагу 2.
- Для сохранения изменений и выхода из программирования нажмите клавишу TRSF.

-или-

Для сохранения изменений и перехода к следующему MMC-коду нажмите клавишу SPK.



[505] SGR NAME



[505] SGR NAME
SAMSUNG

Значение по умолчанию:

Не задано

Сопутствующие темы:

MMC:104 Имя аппарата

MMC:404 Имя внешней линии

MMC:600 Группа оператора

MMC:601 Назначение аппаратов в группы

ММС:603 ASSIGN TRUNK GROUP НАЗНАЧЕНИЕ ВНЕШНИХ ЛИНИЙ В ГРУППЫ

Описание

Внешние линии можно объединить в группы по каким-либо признакам, например, по стоимости разговора. В этом случае сформированные группы с целью максимальной экономии автоматически выбираются системой по LCR-сервису.

Режим занятия линии в каждой группе может быть объявлен как "с первой свободной" (SEQUENTIAL) или "по кругу" (DISTRIBUTE). Система iDCS500 M-версии позволяет создать 11 групп внешних линий по 99 членов в каждой группе. Система iDCS500 L-версии позволяет создать 50 групп внешних линий по 99 членов в каждой группе.



Каждая линия может быть назначена в одну или несколько групп внешних линий.

Используемые клавиши

КЛАВИШИ "+" и "-" (VOLUME [+]/[-])	Перемещение по пунктам меню
ЦИФРОВАЯ КЛАВИАТУРА (KEYPAD)	Ввод данных
"ГИБКИЕ" КЛАВИШИ (SOFT KEYS)	Перемещение курсора влево и вправо
SPK	Сохранение данных и переход к следующему ММС-коду
HOLD	Удаление последнего введенного символа

Порядок действий

1. Нажмите TRSF 603.
На дисплее появится:
2. Наберите номер группы внешних линий (9, 800-809 и 800-849), например, 801).
-или-
Клавишами "+" или "-" выберите группу внешних линий. Переместите курсор нажатием правой "гибкой" клавиши.
3. Клавишами "+" или "-" выберите опцию режима (MODE) или номера члена группы (MEMBER). Для перемещения курсора в поле ввода параметров опции, Переместите курсор нажатием правой "гибкой" клавиши.
4. Если на предыдущем шаге Вы выбрали опцию номера члена группы (MEMBER), то введите номер (01-99, например, 05). Переместите курсор нажатием правой "гибкой" клавиши.
5. Введите номер линии-члена группы (например, 729).
-или-
Клавишами "+" или "-" выберите номер внешней линии. Нажатие правой "гибкой" клавиши вернет Вас к шагу 2.

```
[9] TRK GROUP
MODE:SEQUENTIAL
```

```
[801] TRK GROUP
MODE:SEQUENTIAL
```

```
[801] TRK GROUP
MEMBER 01:NONE
```

```
[801] TRK GROUP
MEMBER 05:NONE
```

```
[801] TRK GROUP
MEMBER 05:729
```

6. Для сохранения изменений и выхода из программирования нажмите клавишу TRSE.

-или-

Для сохранения изменений и перехода к следующему ММС-коду нажмите клавишу SPK.

Значение по умолчанию:

Все внешние LOOP/ISDN-линии назначены в группу 9

Все внешние E&M-линии назначены в группу 800

Все внешние VoIP-линии назначены в группу 801

Сопутствующие темы:

Исходящая маршрутизация LCR

ММС:604

ASSIGN STATION TO PAGE ZONE

НАЗНАЧЕНИЕ СИСТЕМНЫХ АППАРАТОВ В ЗОНЫ ГРОМКОГО ОПОВЕЩЕНИЯ

Описание

Системные телефоны могут быть назначены в любую из четырех зон внутреннего Громкого оповещения или в общую внутреннюю зону оповещения (зона 0). Один и тот же аппарат может принимать оповещение из нескольких зон оповещения. Оповещение по всем внутренним и внешним зонам осуществляется на зону *.

Используемые клавиши

КЛАВИШИ "+" и "-" (VOLUME [+] / [-])	Перемещение по пунктам меню
ЦИФРОВАЯ КЛАВИАТУРА (KEYPAD)	Ввод данных
"ГИБКИЕ" КЛАВИШИ(SOFT KEYS)	Перемещение курсора влево и вправо
SPK	Сохранение данных и переход к следующему ММС-коду
HOLD	Удаление последнего введенного символа

Порядок действий

1. Нажмите TRSF 604.
На дисплее появится:
2. Наберите номер зоны (0-4, например, 4).
-или-
Клавишами "+" или "-" выберите номер. Переместите курсор нажатием правой "гибкой" клавиши.
3. Клавишами "+" или "-" или набрав 01-99 выберите номер члена зоны (например 05).
Для перемещения курсора в поле ввода параметров опции нажмите правую "гибкую" клавишу.
4. Наберите номер аппарата (например, 205).
-или-
Клавишами "+" или "-" выберите аппарат. Переместите курсор нажатием правой "гибкой" клавиши.
5. Для сохранения изменений и выхода из программирования нажмите клавишу TRSF.
-или-
Для сохранения изменений и перехода к следующему ММС-коду нажмите клавишу SPK.

INT.PAGE ZONE(0)
MEMBER 01:NONE

INT.PAGE ZONE(4)
MEMBER 01:NONE

INT.PAGE ZONE(4)
MEMBER 05:NONE

INT.PAGE ZONE(4)
MEMBER 05:205

Значение по умолчанию:

Не задано

Сопутствующие темы:

Нет

ММС:605**ASSIGN EXTERNAL PAGE ZONE****НАЗНАЧЕНИЕ ЗОН ВНЕШНЕГО ОПОВЕЩЕНИЯ****Описание**

В этом коде происходит выбор реле, замыкающего источник внешнего оповещения для каждой внешней зоны.



Для подключения внешнего громкого оповещения в систему должна быть установлена карта MISC.

Используемые клавиши

КЛАВИШИ "+" и "-" (VOLUME [+] / [-])	Перемещение по пунктам меню
ЦИФРОВАЯ КЛАВИАТУРА (KEYPAD)	Ввод данных
"ГИБКИЕ" КЛАВИШИ(SOFT KEYS)	Перемещение курсора влево и вправо
SPK	Сохранение данных и переход к следующему ММС-коду
HOLD	Удаление последнего введенного символа

Порядок действий

1. Нажмите TRSF 605.

На дисплее появится информация о первой зоне внешнего пейджинга.

```
EXT. PAGE ZONE: (5)
MEMBER 1: 361
```

2. Наберите номер зоны внешнего пейджинга (например, 6).

-или-

Клавишами "+" или "-" выберите зону пейджинга.

Переместите курсор нажатием правой "гибкой" клавиши.

```
EXT. PAGE ZONE: (6)
MEMBER 1: NONE
```

3. Выберите члена зоны (например, 3).

-или-

Клавишами "+" или "-" выберите члена зоны. Переместите курсор нажатием правой "гибкой" клавиши.

```
EXT. PAGE ZONE: (6)
MEMBER 3:
```

-или-

Нажатием левой "гибкой" клавиши вернитесь к шагу 2.

4. Наберите номер реле (например, 362).

Нажатие правой "гибкой" клавиши вернет Вас к шагу 2.

-или-

Нажатием левой "гибкой" клавиши вернитесь к шагу 3.

```
EXT. PAGE ZONE: (6)
MEMBER 3: 362
```

5. Для сохранения изменений и выхода из программирования нажмите клавишу TRSF.

-или-

Для сохранения изменений и перехода к следующему ММС-коду нажмите клавишу SPK.

Значение по умолчанию:

Не задано

Сопутствующие темы:

Нет

MMC:606 ASSIGN SPEED BLOCK РАСШИРЕНИЕ СПИСКОВ БЫСТРОГО НАБОРА

Описание

Каждому пользователю системного аппарата можно задать количество записей в персональном списке быстрого набора (до 50), а также общее число записей в системном (общем) списке быстрого набора (до 500 номеров). Список номеров раздается каждому пользователю блоками по 10 записей. При раздаче блоков на дисплее отражается общее количество свободных для записей ячеек. Устройство DPIM не может иметь персональные списки быстрого набора номера.

Вся библиотека номеров быстрого набора для M-версии содержит 1500 записей, а для L-версии 2500 записей. Каждая запись может состоять не более чем из 24 цифр.

Используемые клавиши

КЛАВИШИ "+" и "-" (VOLUME [+] / [-])	Перемещение по пунктам меню
ЦИФРОВАЯ КЛАВИАТУРА (KEYPAD)	Ввод данных
"ГИБКИЕ" КЛАВИШИ(SOFT KEYS)	Перемещение курсора влево и вправо
SPK	Сохранение данных и переход к следующему MMC-коду
HOLD	Удаление последнего введенного символа

Порядок действий

1. Нажмите TRSF 606.
На дисплее появится:
2. Нажатием правой "гибкой" клавиши переместите курсор на следующую строку.
3. Клавишами "+" или "-" выберите опцию SYSTEM или EXT. Переместите курсор нажатием правой "гибкой" клавиши.
4. Если Вы выбрали опцию EXT, наберите номер аппарата (например, 205).
-или-
Клавишами "+" или "-" выберите аппарат. Переместите курсор нажатием правой "гибкой" клавиши.
5. Введите количество блоков номеров быстрого набора (0-5 для персональных списков (EXT), или 00-50 для системного списка (SYSTEM)).
-или-
Клавишами "+" или "-" выберите количество блоков номеров.
-или-
Нажмите клавишу HOLD для удаления блока (блоков) номеров.
6. Для сохранения изменений и выхода из программирования нажмите клавишу TRSF.
-или-

```
FREE LIST:20
SYSTEM:20
```

```
FREE LIST:20
SYSTEM:20
```

```
BUSY LIST:180
SYSTEM:20
```

```
BUSY LIST:180
EXT201:1
```

```
BUSY LIST:180
EXT205:1
```

```
BUSY LIST:180
EXT205:5
```

Для сохранения изменений и перехода к следующему
ММС-коду нажмите клавишу SPK.

Значение по умолчанию:	Системный список: 200 номеров (20 блоков) Персональные списки: 10 номеров (1 блок)
Сопутствующие темы:	ММС:105 Индивидуальный список быстрого набора ММС:106 Имя номера быстрого набора ММС:705 Системный список быстрого набора ММС:706 Имена системных номеров быстрого набора

ММС:607 UCD OPTIONS РЕЖИМ РАБОТЫ UCD-ГРУПП

Описание

В этом коде производится настройка работы UCD-групп, созданных в ММС:601. Если UCD-группы не созданы, то при обращении к этому коду система выдаст предупреждение, и доступ к настройкам будет заблокирован.

Сообщения 01-48

Сообщения 01-48 могут быть записаны в карте AA. Для этого необходимо запрограммировать в ММС:722 кнопку AAREC. Сообщения должны записываться друг за другом в порядке возрастания их номеров. В момент записи все сообщения с большим порядковым номером будут стерты. Общее время записи для всех сообщений 01-48 — 2 минуты.

Сообщения 49-64

Сообщения 49-64 на английском языке записаны в карте AA на заводе изготовителе.

- 49 "Thank you for calling, please dial your party's extension number."
- 50 "Invalid number, please try again."
- 51 "I'm sorry, there is no answer."
- 52 "I'm sorry, that station is busy."
- 53 "One moment please."
- 54 "Transferring."
- 55 "I'll transfer you."
- 56 "Good-bye."
- 57 "Thank you."
- 58 "Please hold for the operator."
- 59 "Please hold for assistance."
- 60 "Thank you, good-bye."
- 61 "I'm sorry, all stations are presently busy."
- 62 "I'm sorry, all stations are still busy."
- 63 "Please call back later."
- 64 "I'm sorry, not a valid selection."

Опции

- | | |
|------------|---|
| FIRST MSG | Выбор первого сообщения из карты AA, которое прозвучит для звонящего на UCD-группу в момент, когда все агенты заняты. По умолчанию первое сообщение имеет номер 61 "I'm sorry, all stations are presently busy." |
| SECOND MSG | Выбор второго сообщения из карты AA, которое прозвучит для вызова на UCD-группу не получившего ответа по истечении времени UCD RECALL. По умолчанию второе сообщение имеет номер 62 "I'm sorry, all stations are still busy." |
| EXIT CODE | Выбор кода, при вводе которого во время прослушивания голосового сопровождения (не в момент удержания на МОН) звонящий в UCD-группу будет перенаправлен на FINAL DEST. |

- RETRY COUNT** Количество повторных ожиданий высвобождения агента UCD-группы. Например, данный счетчик установлен как 2. Все агенты в UCD-группе заняты, находятся в режиме не беспокоить DND или временно покинули группу OUT GROUP. Пришедший вызов получит первое сообщение и будет помещен на удержание в ожидании освобождения агента. По истечении времени UCD RECALL TIME будет произнесено второе сообщение, и вызов будет во второй раз помещен на удержание. По истечении времени UCD RECALL TIME будет еще раз произнесено второе сообщение, вызов будет перенаправлен на FINAL DESTINATION.
- FINAL DESTINATION** Финальное устройство, на которое будет перенаправлен вызов в случае переполнения счетчика RETRY COUNT. В качестве финального устройства может быть номер внутреннего телефона, номер группы внутренних телефонов, один из режимов работы AA или разъединение. При назначении в качестве FINAL DEST одного из режимов работы (01-12) карты AA необходимо использовать программируемую клавишу №19 на системном аппарате. Если FINAL DESTINATION не задано (NONE), вызов будет отсоединен.
- Если в качестве финального устройства выбран порт голосовой почты, то вызов будет перенаправляться на голосовую почту с признаком UCD FWD — "перенаправлено с группы UCD".
- Для того, что бы избежать ситуации, когда на финальном аппарате нет свободных клавиш для приема такого вызова, необходимо этот один аппарат занести в группу внутренних номеров и назначить номер этой группы в качестве финального устройства.
- RING NEXT TIME** Время, по истечении которого вызов, поступивший на первого члена UCD-группы и не получивший ответа, перейдет к следующему члену UCD. Аппарат, который не принял вызов, будет автоматически выведен (GROUP LOGOUT) из UCD, если это разрешено в AUTO LOGOUT. Данный таймер не должен превышать таймер OVER FLOW в MMC:601. При попытке ввести большее значение система выдаст сообщение об ошибке "Invalid Entry". Если данный таймер установлен как 000, то неотвеченные вызовы будут равномерно распределяться между агентами до тех пор, пока не будут приняты.
- UCD RECALL TIME** После того, как вызов получил первое сообщение, он ставится на удержание в ожидании свободного агента. Как только данное время истечет, вызову будет проиграно второе сообщение. Данный таймер имеет диапазон значений 00-99 сек., по умолчанию установлено 10 сек.
- MOH SOURCE** Выбор музыкального источника MOH, который будет проигрываться между первым и вторым сообщением для вызова, поставленного на удержание. В качестве источника на удержании может быть внутренний источник музыки, внешний источник музыки, сообщение из карты AA (задается в MMC:739) или сообщение из карты SVMi8 (задается в MMC:756).
- WRAP-UP TIME** Промежуток времени между окончанием агентом предыдущего разговора и посылкой на него следующего вызова. Данный таймер имеет диапазон значений 000-250сек., по умолчанию установлено 10 сек.

AUTO LOGOUT	Разрешение вывода (GROUP LOGOUT) аппарата из UCD-группы, если он не обслужил пришедший на него по UCD вызов. Данная опция не действует, если таймер RING NEXT TIME установлен как 000.
ALLOUT->FINAL	Разрешение перенаправления вызова, не получившего ответа в UCD-группе, на FINAL DESTINATION в ситуации, когда все агенты группы временно ее покинули (GROUP LOGOUT).
AGENT PIN NO FINAL	Данной опцией задается необходимость ввода персонального пароля в момент, когда агент хочет временно выйти или войти (GROUP LOGOUT/LOGIN) в UCD-группу.
GBUSY NEXT	Данной опцией задается возможность перенаправления вызова на NEXT PORT, заданный в MMC:601, когда все агенты заняты.

Используемые клавиши

КЛАВИШИ "+" И "-" (VOLUME [+] / [-])	Перемещение по пунктам меню
ЦИФРОВАЯ КЛАВИАТУРА (KEYPAD)	Ввод данных
"ГИБКИЕ" КЛАВИШИ(SOFT KEYS)	Перемещение курсора влево и вправо
SPK	Сохранение данных и переход к следующему MMC-коду

Порядок действий

1. Нажмите TRSF 607.
На дисплее появится:
2. Наберите номер UCD-группы.
-или-
Клавишами "+" или "-" выберите UCD-группу. Переместите курсор нажатием правой "гибкой" клавиши.
3. Наберите номер опции из списка (например, 1).
-или-
Клавишами "+" или "-" выберите опцию. Переместите курсор нажатием правой "гибкой" клавиши.
4. Введите значение опции.
Переместите курсор нажатием правой "гибкой" клавиши.
5. Для сохранения изменений и выхода из программирования нажмите клавишу TRSF.
-или-
Для сохранения изменений и перехода к следующему MMC-коду нажмите клавишу SPK.

[501] UCD GROUP
FIRST MSG: NONE

[501] UCD GROUP
FIRST MSG: NONE

[501] UCD GROUP
SECOND MSG: NONE

[501] UCD GROUP
SECOND MSG: 01

Значение по умолчанию:

FIRST MSG	61
SECOND MSG	62
EXIT CODE	NONE



RETRY COUNT	03
FINAL DESTINATION	500
RING NEXT TIME	30 sec
UCD RECALL TIME	10 sec
MOH SOURCE	NONE
WRAP-UP TIME	10 sec
AUTO LOGOUT	NO

Сопутствующие темы:

MMC:601 Назначение аппаратов в группы
Программирование карты AA

MMC:608 ASSIGN CID REVIEW BLOCK РАСШИРЕНИЕ СПИСКОВ CID-НОМЕРОВ

Описание

Каждому пользователю системного аппарата можно задать количество записей по входящим вызовам, которые были осуществлены на данный аппарат (CLIP-номеров). Каждому системному телефону может быть назначено до 50 сохраняемых CLIP-номеров. Список раздается блоками по 10 записей. Общая емкость списков составляет 1000 записей в M-системе и 1500 записей в L-системе. При раздаче количества записей на дисплее отражается общее количество свободных для записей CLIP ячеек.

Используемые клавиши

КЛАВИШИ "+" и "-" (VOLUME [+] / [-])	Перемещение по пунктам меню
ЦИФРОВАЯ КЛАВИАТУРА (KEYPAD)	Ввод данных
"ГИБКИЕ" КЛАВИШИ(SOFT KEYS)	Перемещение курсора влево и вправо
SPK	Сохранение данных и переход к следующему MMC-коду
HOLD	Удаление последнего введенного символа

Порядок действий

1. Нажмите TRSF 608.
На дисплее появится:
2. Наберите номер аппарата (например, 205).
-или-
Клавишами "+" или "-" выберите аппарат. Переместите курсор нажатием правой "гибкой" клавиши.
3. Введите количество CID-номеров в списке (например, 50).
-или-
Клавишами "+" или "-" выберите количество CID-номеров.
-или-
Клавишей HOLD удалите лишние блоки CID-номеров.
4. Для сохранения изменений и выхода из программирования нажмите клавишу TRSF.
-или-
Для сохранения изменений и перехода к следующему MMC-коду нажмите клавишу SPK.

[201] REVIEW BLK
10:0060 FREE

[205] REVIEW BLK
10:0060 FREE

[205] REVIEW BLK
50:0020 FREE

Значение по умолчанию:

10 записей

Сопутствующие темы:

Нет

ММС:609**CALL LOG BLOCK
РАСШИРЕНИЕ СПИСКОВ ИСХОДЯЩИХ ВЫЗОВОВ**

Доступно только при наличии карты LAN

Описание

Каждому пользователю системного аппарата можно задать количество записей в списке совершавшихся звонков. Каждому системному телефону назначается до 50 сохраняемых записей. Список раздается блоками по 10 записей. Общая емкость списков звонков составляет 1000 записей в М-системе и 1500 записей в L-системе. При раздаче количества записей на дисплее отражается общее количество свободных для записей ячеек.



Сервис ведения списка исходящих вызовов доступен для любой системы iDCS 500 при наличии карты LAN.

Используемые клавиши

КЛАВИШИ "+" и "-" (VOLUME [+] / [-])	Перемещение по пунктам меню
ЦИФРОВАЯ КЛАВИАТУРА (KEYPAD)	Ввод данных
"ГИБКИЕ" КЛАВИШИ (SOFT KEYS)	Перемещение курсора влево и вправо
SPK	Сохранение данных и переход к следующему ММС-коду
HOLD	Удаление последнего введенного символа

Порядок действий

1. Нажмите TRSF 609.
На дисплее появится:
2. Наберите номер аппарата (например, 205).
-или-
Клавишами "+" или "-" выберите аппарат. Переместите курсор нажатием правой "гибкой" клавиши.
3. Введите количество CID-номеров в списке (например, 5).
-или-
Клавишами "+" или "-" выберите количество CID-номеров.
-или-
Клавишей HOLD удалите лишние блоки CID-номеров.
4. Для сохранения изменений и выхода из программирования нажмите клавишу TRSF.
-или-
Для сохранения изменений и перехода к следующему ММС-коду нажмите клавишу SPK.

[201] LOG BLOCK
10:0070 FREE

[205] LOG BLOCK
10:0070 FREE

[205] LOG BLOCK
50:0030 FREE

Значение по умолчанию:
Сопутствующие темы:

10 записей
Нет

MMC:700

COPY COS CONTENTS КОПИРОВАНИЕ УСТАНОВОК КЛАССОВ СЕРВИСА

Описание

Для удобства администратора можно копировать все установки из одного класса сервиса в другой.

Используемые клавиши

КЛАВИШИ "+" и "-" (VOLUME [+] / [-])	Перемещение по пунктам меню
ЦИФРОВАЯ КЛАВИАТУРА (KEYPAD)	Ввод данных
"ГИБКИЕ" КЛАВИШИ (SOFT KEYS)	Перемещение курсора влево и вправо
SPK	Сохранение данных и переход к следующему MMC-коду
"F"	Переход к коду MMC:701

Порядок действий

1. Нажмите TRSF 700.
На дисплее появится:
2. Выберите класс сервиса (COS), установки которого будут скопированы (например, 05).
-или-
Клавишами "+" или "-" выберите класс сервиса .
Переместите курсор нажатием правой "гибкой" клавиши.
3. Выберите класс сервиса (COS), которому будут присвоены скопированные установки (например, 06).
-или-
Клавишами "+" или "-" выберите класс сервиса . Для того, чтобы вернуться к шагу 2, переместите курсор нажатием правой "гибкой" клавиши.
4. Для перехода к коду MMC:701 нажмите клавишу F.
5. Для сохранения изменений и выхода из программирования нажмите клавишу TRSF.
-или-
Для сохранения изменений и перехода к следующему MMC-коду нажмите клавишу SPK.

COPY COS ITEMS
COS_01 → COS 01

COPY COS ITEMS
COS 05 → COS 01

COPY COS ITEMS
COS 05 → COS 06

COS CONTENTS (06)
TOLL LEVEL: A

Значение по умолчанию:

Нет

Сопутствующие темы:

MMC:701 Опции классов сервиса

MMC:701 ASSIGN COS CONTENTS ОПЦИИ КЛАССОВ СЕРВИСА

Описание

В этом коде организуются классы сервиса абонентов системы.



Все опции содержимого COS — класса сервиса — разбиты на 4 категории.

Содержимое классов сервиса (COS)

Уровни ограничения вызовов TOLL LEVEL

Номер	Уровень
0	A
1	B
2	C
3	D
4	E
5	F
6	G
7	H

Сервисные функции Usable feature

00	AA CALLER	Управление спикерфоном на чужом системном телефоне
01	ABSENCE	Сообщение об отсутствии
02	ALM CLR	Прием вызова с датчика сигнализации
03	AUTO RDL	Повторный автонабор занятого номера
04	CALLBACK	Ожидание освобождения
05	CLIP ABN	Хранение номеров по непринятым вызовам
06	CLIP INQ	Разрешение запроса на определение номера
07	CLIP INV	Разрешение ответа на запрос по определению номера
08	CONFER.	Конференция
09	DALM CLR	Снятие блокировки DISA-линии
10	DIRECT	Набор номера по имени
11	DISA	Использование функции доступа в систему по DISA
12	DND	Режим "Не беспокоить"
13	DND FWRD	Перенаправление вызовов в режиме "Не беспокоить"
14	DND OVRD	Обход режима "Не беспокоить"
15	DOOR	Прием вызова с домофона
16	DSS	Непосредственный выбор внутреннего аппарата

17	DTS	Непосредственный выбор внешней линии
18	EXT AREC	Автоматическая запись внутренних разговоров во внешнюю систему голосовой почты SVM-800
19	EXT FWD	Внешнее перенаправление вызова
20	FEATURE	Использование клавиши FEATURE - сервис
21	FLASH	Передача "флэш"-сигнала во внешнюю линию
22	FOLLOW ME	Перенаправление вызова на свой аппарат
23	FORWARD	Перенаправление вызова со своего аппарата
24	FWDTOVMS	Перенаправление вызова на внешнюю систему голосовой почты SVM-800
25	GRP I/O	Вход/выход из группы
26	HOLD	Удержание вызова
27	HOT LINE	"Горячая линия"
28	INTERCOM	Внутренние вызовы
29	Не используется	
30	MESSAGE	Возможность оставлять сообщение занятому абоненту
31	MM PAGE	Оповещение с ожиданием ответа
32	NEW CALL	Совершение следующего вызова без освобождения внешней линии
33	OHVAED	Возможность приема вызова на громкоговоритель занятого системного телефона
34	OHVAING	Возможность подачи вызова на громкоговоритель занятого системного телефона
35	ONEA2	Возможность вторжения вызова по внешней линии в разговор по функции 1A2 непосредственно нажатием на клавишу внешней линии
36	OPERATOR	Вызов оператора
37	OUT TRSF	Перевод вызова на внешнюю линию
38	OVERRIDE	Вторжение в разговор
39	PAGE 0	Громкое оповещение по 0-й зоне пейджинга
40	PAGE 1	Громкое оповещение по 1-й зоне пейджинга
41	PAGE 2	Громкое оповещение по 2-й зоне пейджинга
42	PAGE 3	Громкое оповещение по 3-й зоне пейджинга
43	PAGE 4	Громкое оповещение по 4-й зоне пейджинга
44	PAGE 5	Громкое оповещение по 5-й зоне пейджинга
45	PAGE 6	Громкое оповещение по 6-й зоне пейджинга
46	PAGE 7	Громкое оповещение по 7-й зоне пейджинга
47	PAGE 8	Громкое оповещение по 8-й зоне пейджинга
48	PAGE 9	Громкое оповещение по 9-й зоне пейджинга
49	PAGE *	Громкое оповещение по общей зоне пейджинга
50	Не используется	

51	PICKUP	Перехват вызова
52		Не используется
53	REM.HOLD	Удаленное удержание
54	RNG PLAN	Переключение режимов работы системы
55	SECURE	Защита от вторжения в разговор
56	SET RLOC	Перемещение аппаратов
57	SSPD TOLL	Ограничение платных вызовов при наборе номера из системного списка быстрого набора
58	STN LOCK	Блокировка аппарата
59	SYS SPD	Набор номера из системного списка быстрого набора
60	TRK AREC	Запись разговоров с внешних линий во внешнюю систему голосовой почты SVM-800
61	TRK EHOLD	Эксклюзивное удержание разговора по внешней линии
62	UNCO CNFF	Организация несопровождаемой конференции
63	VM AREC	Автоматическая запись разговоров в встроенную систему голосовой почты SVMi8
64	VM AME	Эмуляция автоответчика в встроенной системе голосовой почты SVMi8
65	VM REC	Запись разговоров в встроенную систему голосовой почты SVMi8
66	VMS PSWD	Проверка пароля во внешней системе голосовой почты SVM-800
67	VMS REC	Запись разговоров во внешнюю систему голосовой почты SVM-800

Совершение вызова на группы аппаратов**Call stn group**

STNGRP 01	Вызов 1-й группы внутренних аппаратов
STNGRP 02	Вызов 2-й группы внутренних аппаратов
STNGRP 03	Вызов 3-й группы внутренних аппаратов
STNGRP 04	Вызов 4-й группы внутренних аппаратов
STNGRP 05	Вызов 5-й группы внутренних аппаратов
STNGRP 06	Вызов 6-й группы внутренних аппаратов
STNGRP 07	Вызов 7-й группы внутренних аппаратов
STNGRP 08	Вызов 8-й группы внутренних аппаратов
STNGRP 09	Вызов 9-й группы внутренних аппаратов
STNGRP 10	Вызов 10-й группы внутренних аппаратов
STNGRP 11	Вызов 11-й группы внутренних аппаратов
STNGRP 12	Вызов 12-й группы внутренних аппаратов
STNGRP 13	Вызов 13-й группы внутренних аппаратов
STNGRP 14	Вызов 14-й группы внутренних аппаратов
STNGRP 15	Вызов 15-й группы внутренних аппаратов
STNGRP 16	Вызов 16-й группы внутренних аппаратов

Совершение вызовов по группам внешних линий CALL TRK GROUP

TRKGRP 01	Вызов 1-й группы внешних линий
TRKGRP 02	Вызов 2-й группы внешних линий
TRKGRP 03	Вызов 3-й группы внешних линий
TRKGRP 04	Вызов 4-й группы внешних линий
TRKGRP 05	Вызов 5-й группы внешних линий
TRKGRP 06	Вызов 6-й группы внешних линий
TRKGRP 07	Вызов 7-й группы внешних линий
TRKGRP 08	Вызов 8-й группы внешних линий
TRKGRP 09	Вызов 9-й группы внешних линий
TRKGRP 10	Вызов 10-й группы внешних линий
TRKGRP 11	Вызов 11-й группы внешних линий
TRKGRP 12	Вызов 12-й группы внешних линий (Только для L-версии)
TRKGRP 13	Вызов 13-й группы внешних линий (Только для L-версии)
TRKGRP 14	Вызов 14-й группы внешних линий (Только для L-версии)
TRKGRP 15	Вызов 15-й группы внешних линий (Только для L-версии)
TRKGRP 16	Вызов 16-й группы внешних линий (Только для L-версии)
TRKGRP 17	Вызов 17-й группы внешних линий (Только для L-версии)
TRKGRP 18	Вызов 18-й группы внешних линий (Только для L-версии)
TRKGRP 19	Вызов 19-й группы внешних линий (Только для L-версии)
TRKGRP 20	Вызов 20-й группы внешних линий (Только для L-версии)
TRKGRP 21	Вызов 21-й группы внешних линий (Только для L-версии)
TRKGRP 22	Вызов 22-й группы внешних линий (Только для L-версии)
TRKGRP 23	Вызов 23-й группы внешних линий (Только для L-версии)
TRKGRP 24	Вызов 24-й группы внешних линий (Только для L-версии)
TRKGRP 25	Вызов 25-й группы внешних линий (Только для L-версии)
TRKGRP 26	Вызов 26-й группы внешних линий (Только для L-версии)
TRKGRP 27	Вызов 27-й группы внешних линий (Только для L-версии)
TRKGRP 28	Вызов 28-й группы внешних линий (Только для L-версии)
TRKGRP 29	Вызов 29-й группы внешних линий (Только для L-версии)
TRKGRP 30	Вызов 30-й группы внешних линий (Только для L-версии)
TRKGRP 31	Вызов 31-й группы внешних линий (Только для L-версии)
TRKGRP 32	Вызов 32-й группы внешних линий (Только для L-версии)
TRKGRP 33	Вызов 33-й группы внешних линий (Только для L-версии)
TRKGRP 34	Вызов 34-й группы внешних линий (Только для L-версии)
TRKGRP 35	Вызов 35-й группы внешних линий (Только для L-версии)

TRKGRP 36	Вызов 36-й группы внешних линий (Только для L-версии)
TRKGRP 37	Вызов 37-й группы внешних линий (Только для L-версии)
TRKGRP 38	Вызов 38-й группы внешних линий (Только для L-версии)
TRKGRP 39	Вызов 39-й группы внешних линий (Только для L-версии)
TRKGRP 40	Вызов 40-й группы внешних линий (Только для L-версии)
TRKGRP 41	Вызов 41-й группы внешних линий (Только для L-версии)
TRKGRP 42	Вызов 42-й группы внешних линий (Только для L-версии)
TRKGRP 43	Вызов 43-й группы внешних линий (Только для L-версии)
TRKGRP 44	Вызов 44-й группы внешних линий (Только для L-версии)
TRKGRP 45	Вызов 45-й группы внешних линий (Только для L-версии)
TRKGRP 46	Вызов 46-й группы внешних линий (Только для L-версии)
TRKGRP 47	Вызов 47-й группы внешних линий (Только для L-версии)
TRKGRP 48	Вызов 48-й группы внешних линий (Только для L-версии)
TRKGRP 49	Вызов 49-й группы внешних линий (Только для L-версии)
TRKGRP 50	Вызов 50-й группы внешних линий (Только для L-версии)

Обращение к порту голосовой почты SVMi8 call bivms stn

BIVMS STN 01	Совершение вызова 1-й порт карты SVMi8
BIVMS STN 02	Совершение вызова 2-й порт карты SVMi8
BIVMS STN 03	Совершение вызова 3-й порт карты SVMi8
BIVMS STN 04	Совершение вызова 4-й порт карты SVMi8
BIVMS STN 05	Совершение вызова 5-й порт карты SVMi8
BIVMS STN 06	Совершение вызова 6-й порт карты SVMi8
BIVMS STN 07	Совершение вызова 7-й порт карты SVMi8
BIVMS STN 08	Совершение вызова 8-й порт карты SVMi8
BIVMS STN 09	Совершение вызова 9-й порт карты SVMi8
BIVMS STN 10	Совершение вызова 10-й порт карты SVMi8
BIVMS STN 11	Совершение вызова 11-й порт карты SVMi8
BIVMS STN 12	Совершение вызова 12-й порт карты SVMi8
BIVMS STN 13	Совершение вызова 13-й порт карты SVMi8
BIVMS STN 14	Совершение вызова 14-й порт карты SVMi8
BIVMS STN 15	Совершение вызова 15-й порт карты SVMi8
BIVMS STN 16	Совершение вызова 16-й порт карты SVMi8

Используемые клавиши

КЛАВИШИ "+" и "-" (VOLUME [+] / [-])	Перемещение по пунктам меню
ЦИФРОВАЯ КЛАВИАТУРА (KEYPAD)	Ввод данных
"ГИБКИЕ" КЛАВИШИ (SOFT KEYS)	Перемещение курсора влево и вправо
SPK	Сохранение данных и переход к следующему ММС-коду
F	Переход к ММС:700

Порядок действий

1. Нажмите TRSF 701.
На дисплее появится:
2. Наберите номер класса сервиса (COS) (например, 06).
-или-
Клавишами "+" или "-" выберите класса сервиса.
Переместите курсор нажатием правой "гибкой" клавиши.
3. Наберите номер уровня ограничения вызовов (например, 2 — см. приведенный выше список уровней).
-или-
Клавишами "+" или "-" выберите уровень ограничения вызовов. Для ввода установок класса сервиса переместите курсор нажатием правой "гибкой" клавиши.
4. Наберите номер установки класса сервиса (например, 11 — см. приведенный выше список установок).
-или-
Клавишами "+" или "-" выберите установку класса сервиса.
Переместите курсор нажатием правой "гибкой" клавиши.
5. Нажмите 0 (NO), чтобы запретить использование данной функции, или 1 (YES), чтобы разрешить ее использование.
-или-
Клавишами "+" или "-" выберите NO или YES.
Нажатие левой "гибкой" клавиши вернет Вас к шагу 4.
Нажатие правой "гибкой" клавиши вернет Вас к шагу 2.
6. В случае, если требуется скопировать установки какого-нибудь класса сервиса, и применить их к другому классу, нажмите клавишу "F" и перейдите к ММС:700.
7. Для сохранения изменений и выхода из программирования нажмите клавишу TRSF.
-или-
Для сохранения изменений и перехода к следующему ММС-коду нажмите клавишу SPK.

COS CONTENTS (01)
TOLL LEVEL: A

COS CONTENTS (06)
TOLL LEVEL: A

COS CONTENTS (06)
TOLL LEVEL: C

COS CONTENTS (06)
12: DND : YES

COS CONTENTS (06)
12: DND : NO

COPY COS ITEMS
COS 05 → COS 06

Значение по умолчанию:

OVERRIDE = NO

Сопутствующие темы:

Все функции = YES кроме 14, 18, 38, 56, 60, 63, 64, 65

ММС:700 Копирование установок классов сервиса

ММС:702 Таблица запрещенных комбинаций

ММС:703 Таблица разрешенных комбинаций

Ограничение платных вызовов

MMC:702 TOLL DENY TABLE

ТАБЛИЦА ЗАПРЕЩЕННЫХ КОМБИНАЦИЙ

Описание

В этом коде создаются таблицы запрещенных к набору комбинаций по функции ограничения платных вызовов. Для iDCS500 M-версии можно задать 250 комбинаций, а для iDCS500 L-версии 500 таких комбинаций. Каждая комбинация может содержать не более 12 символов. В качестве любого из символов может использоваться шаблон X, Y или Z, создаваемый в MMC:704. Всего может быть 6 различных уровней ограничения вызовов — от В до G. Символ 1 для каждого из уровней (В — G) означает запрет совершения вызова по данной комбинации для данного уровня ограничения. Уровень запрета А (по умолчанию для всех COS) означает, что вызовы можно совершать без ограничений. Уровень запрета Н означает, что вызовы можно совершать только внутри системы.

Клавиши, соответствующие шаблонам

Для системных телефонов серии DCS

Клавиша	Номер	Шаблон
19	0	X
20	1	Y
21	2	Z

Для системных телефонов серии iDCS

Клавиша	Номер	Шаблон
21	0	X
25	1	Y
22	2	Z

Используемые клавиши

КЛАВИШИ "+" и "-" (VOLUME [+] / [-])

ЦИФРОВАЯ КЛАВИАТУРА (KEYPAD)

"ГИБКИЕ" КЛАВИШИ (SOFT KEYS)

SPK

HOLD

Перемещение по пунктам меню

Ввод данных

Перемещение курсора влево и вправо

Сохранение данных и переход к следующему MMC-коду

Удаление последнего введенного символа

Порядок действий

1. Нажмите TRSF 702.
На дисплее появится:
2. Наберите номер строки таблицы запрещенных комбинаций (001-200, например, 005).
-или-
Клавишами "+" или "-" выберите строку таблицы.
Переместите курсор нажатием правой "гибкой" клавиши.
3. Введите запрещенную комбинацию (например, 212).
-или-
Клавишами "+" или "-" введите шаблон (например, 21X).
Для перемещения курсора в поле классов сервиса (COS) нажмите правую "гибкую" клавишу.

```
DENY(001):BCDEFG
:000000
```

```
DENY(005):BCDEFG
_ :000000
```

```
DENY(005):BCDEFG
212 :000000
```

```
DENY(005):BCDEFG
21X :000000
```

4. Клавишами "+" или "-" выберите класс сервиса (например, E).

Нажмите 1 (YES)— запретить набор этой комбинации цифр для аппаратов с указанным классом сервиса или 0 (NO) — разрешить набор.

Нажатие правой "гибкой" клавиши вернет Вас к шагу 2.

-или-

Нажатие левой "гибкой" клавиши вернет Вас к шагу 3.

5. Для сохранения изменений и выхода из программирования нажмите клавишу TRSE.

-или-

Для сохранения изменений и перехода к следующему ММС-коду нажмите клавишу SPK.

DENY(005):BCDEFG
212 :000100

Значение по умолчанию:

Не задано

Сопутствующие темы:

ММС:301 Класс сервиса аппарата

ММС:701 Опции классов сервиса

ММС:703 Таблица разрешенных комбинаций

ММС:704 Создание шаблонов X, Y, Z

ММС:703 TOLL ALLOWANCE TABLE

ТАБЛИЦА РАЗРЕШЕННЫХ КОМБИНАЦИЙ

Описание

В этом коде создаются таблицы разрешенных к набору комбинаций по функции ограничения платных вызовов, которые отменяют действие таблиц запрещенных комбинаций. Каждая комбинация может содержать до 12 символов. Для iDCS500 M-версии можно задать 250 комбинаций, а для iDCS500 L-версии 500 таких комбинаций. В качестве любого из символов может использоваться шаблон X, Y или Z, создаваемый в ММС:704. Всего может быть 6 различных уровней ограничения вызовов — от В до G. Символ 1 для каждого из уровней (В — G) означает разрешение совершения вызова по данной комбинации для данного уровня ограничения. Уровень запрета А (по умолчанию для всех COS) означает, что вызовы можно совершать без ограничений. Уровень запрета Н означает, что вызовы можно совершать только внутри системы.

Клавиши, соответствующие шаблонам

Для системных телефонов серии DCS

Клавиша	Номер	Шаблон
19	0	X
20	1	Y
21	2	Z

Для системных телефонов серии iDCS

Клавиша	Номер	Шаблон
21	0	X
25	1	Y
22	2	Z

Используемые клавиши

КЛАВИШИ "+" И "-" (VOLUME [+] / [-])
ЦИФРОВАЯ КЛАВИАТУРА (KEYPAD)
"ГИБКИЕ" КЛАВИШИ (SOFT KEYS)
SPK
HOLD

Перемещение по пунктам меню
Ввод данных
Перемещение курсора влево и вправо
Сохранение данных и переход к следующему ММС-коду
Удаление последнего введенного символа

Порядок действий

- Нажмите TRSF 703.
На дисплее появится:
- Наберите номер строки таблицы разрешенных комбинаций (001-200, например, 005).
-или-
Клавишами "+" или "-" выберите строку таблицы.
Переместите курсор нажатием правой "гибкой" клавиши.
- Введите запрещенную комбинацию (например, 212).
-или-
Клавишами "+" или "-" введите шаблон (например, 21X).
Для перемещения курсора в поле классов сервиса (COS) нажмите правую "гибкую" клавишу.

```
ALLOW (001):BCDEFG
:000000
```

```
ALLOW (005):BCDEFG
- :000000
```

```
ALLOW (005):BCDEFG
212 :000000
```

```
ALLOW (005):BCDEFG
21X :000000
```

4. Клавишами "+" или "-" выберите необходимый класс сервиса (например, E).

Нажмите 1 (YES) — разрешить набор этой комбинации цифр для аппаратов с указанным классом сервиса или 0 (NO) — запретить.

Нажатие правой "гибкой" клавиши вернет Вас к шагу 2.

-или-

Нажатие левой "гибкой" клавиши вернет Вас к шагу 3.

5. Для сохранения изменений и выхода из программирования нажмите клавишу TRSE.

-или-

Для сохранения изменений и перехода к следующему ММС-коду нажмите клавишу SPK.

ALOW (005):BCDEFG 212 :000100

Значение по умолчанию:

Не задано

Сопутствующие темы:

ММС:301 Класс сервиса аппарата

ММС:701 Опции классов сервиса

ММС:702 Таблица запрещенных комбинаций

ММС:704 Создание шаблонов X, Y, Z

ММС:704 ASSIGN WILD CHARACTER СОЗДАНИЕ ШАБЛОНОВ X, Y, Z

Описание

В этом коде создаются шаблоны цифр, которые могут быть использованы в таблицах запрещенных и разрешенных комбинаций в качестве одной из проверяемых цифр. Шаблоны могут быть присвоены ряд значений, содержащих следующие цифры и символы: 0123456789 * # .

Сформированный шаблон может быть подставлен в качестве проверяемой цифры в ММС:702 и ММС:703.

Используемые клавиши

КЛАВИШИ "+" и "-" (VOLUME [+] / [-])	Перемещение по пунктам меню
ЦИФРОВАЯ КЛАВИАТУРА (KEYPAD)	Ввод данных
"ГИБКИЕ" КЛАВИШИ (SOFT KEYS)	Перемещение курсора влево и вправо
SPK	Сохранение данных и переход к следующему ММС-коду
HOLD	Удаление последнего введенного символа

Порядок действий

1. Нажмите TRSF 704.
На дисплее появится:
2. Клавишами "+" или "-" выберите шаблон X, Y, или Z.
Переместите курсор нажатием правой "гибкой" клавиши.
3. Клавишами "+" или "-" переместите курсор и выберите символ, который хотите включить в шаблон (например, 5) и введите 1.
Нажмите левую "гибкую" клавишу для повтора шага 3.
-или-
Нажатие правой "гибкой" клавиши вернет Вас к шагу 2.
4. Для сохранения изменений и выхода из программирования нажмите клавишу TRSF.
-или-
Для сохранения изменений и перехода к следующему ММС-коду нажмите клавишу SPK.

```
:0123456789*#
X:000000000000
```

```
:0123456789*#
Z:000000000000
```

```
:0123456789*#
Z:000000100000
```

Значение по умолчанию:

**Шаблон X=1 по всем цифрам
Y и Z шаблоны состоят из 0**

Сопутствующие темы:

**ММС:702 Таблица запрещенных комбинаций
ММС:703 Таблица разрешенных комбинаций**

ММС:705 ASSIGN SYSTEM SPEED DIAL СИСТЕМНЫЙ СПИСОК БЫСТРОГО НАБОРА

Описание

При помощи этого кода системный администратор или технический специалист может составлять список номеров быстрого набора для общего использования с любого аппарата. В ММС:606 можно расширить системный список до 500 номеров. Ячейки списка нумеруются от 500 до 999. Каждый номер быстрого набора состоит из кода доступа к внешней линии или группы внешних линии, разделителя и номера. Номер должен содержать не более 24 символов, среди которых могут быть только цифры от 0 до 9, * и # . После того, как система распознала правильно набранный код доступа к внешней линии или группе внешних линии, разделитель вводится автоматически.



Клавиша "А" — это клавиша № 19 на системном телефоне.
 Клавиша "В" — это клавиша № 20 на системном телефоне.
 Клавиша "С" — это клавиша № 21 на системном телефоне.
 Клавиша "D" — это клавиша № 22 на системном телефоне.
 Клавиша "Е" — это клавиша № 23 на системном телефоне.
 Клавиша "F" — это клавиша № 24 на системном телефоне.

Используемые клавиши

КЛАВИШИ "+" и "-" (VOLUME [+]/[-])	Перемещение по пунктам меню
ЦИФРОВАЯ КЛАВИАТУРА (KEYPAD)	Ввод данных
"ГИБКИЕ" КЛАВИШИ (SOFT KEYS)	Перемещение курсора влево и вправо
SPK	Сохранение данных и переход к следующему ММС-коду
HOLD	Удаление последнего введенного символа
В	Ввод "флэш"-сигнала "F"
С	Ввод паузы "P"
D	Ввод переключения импульсного/тонового режимов "С"
Е	Маскирование/демаскирование последующих символов (выглядит как "[" и "]")
F	Переход к ММС:706 в поле для ввода имени системного номера быстрого набора
ANS/RLS	Копирование номера из списка быстрого набора в список трансляции CLIP/ANY номеров в имена ММС:728.

Порядок действий

1. Нажмите TRSF 705.
На дисплее появится:
2. Наберите номер ячейки системного списка номеров (например, 505)
-или-
Клавишами "+" или "-" выберите ячейку списка.
Переместите курсор нажатием правой "гибкой" клавиши.

SYS SPEED DIAL
500:

SYS SPEED DIAL
505:

3. Введите код доступа к внешней линии (например, 9/701), а затем номер телефона, содержащий не более 24 цифр. Нажатие правой "гибкой" клавиши вернет Вас к шагу 2.
4. Чтобы ввести имя номера быстрого набора в коде ММС:706, нажмите клавишу "F".
5. Если вы хотите перенести номер из списка быстрого набора списка трансляции CLIP/ANY номеров в имена ММС:728, нажмите клавишу ANS/RLS. Для подтверждения YES операции копирования нажмите 1.
6. Для сохранения изменений и выхода из программирования нажмите клавишу TRSE.
-или-
Для сохранения изменений и перехода к следующему ММС-коду нажмите клавишу SPK.

```
SYS SPEED DIAL  
505:9-121223456789
```

```
SYS SPEED NAME  
505:_
```

```
SYS SPEED DIAL  
ADD CLI XLT ?NO
```

Значение по умолчанию:

Не задано

Сопутствующие темы:

ММС:606 Расширение списков быстрого набора

ММС:706 Имена системных номеров быстрого набора

ММС:728 Таблица трансляции CLIP/ANY номеров в имена

ММС:706

SYSTEM SPEED DIAL BY NAME

ИМЕНА СИСТЕМНЫХ НОМЕРОВ БЫСТРОГО НАБОРА

Описание

Каждому системному номеру быстрого набора можно присвоить имя, содержащее не более 11 символов. Эта функция позволяет пользователю системного телефона выбирать номера по соответствующему имени, что облегчает их идентификацию.

Имена записываются с клавиатуры (KEYPAD). Каждое повторное нажатие одной клавиши приводит к набору одного из элементов соответствующей строки таблицы. Переход к следующему символу осуществляется переводом курсора.

Например, имя аппарата "SAM SMITH". Нажав клавишу "7" три раза, Вы введете букву "S". Для ввода буквы "A" нажмите клавишу "2" один раз. При помощи приведенной ниже таблицы закончите ввод имени. Нажатием программируемой клавиши A переключаются режимы ввода заглавных / строчных букв.



Если очередной символ вводится нажатием той же клавиши, что и предыдущий, нажмите клавишу "+", и курсор переместится на одну позицию вправо.

Клавиша	Количество нажатий				
	1	2	3	4	5
0	Q	Z	.)	0
1	Пробел	?	,	!	1
2	A	B	C	@	2
3	D	E	F	#	3
4	G	H	I	\$	4
5	J	K	L	%	5
6	M	N	O	^	6
7	P	Q	R	S	7
8	T	U	V	*	8
9	W	X	Y	Z	9
*	:	=	[]	*

Клавишей # можно вводить следующие специальные символы: #, пробел, &, !, :, ?, .., ,, %, \$, -, <, >, /, =, [,], @, ^, (,), _ , +, {, }, |, ;, ", @, ' , и \.

Используемые клавиши

КЛАВИШИ "+" и "-" (VOLUME [+]/[-])	Перемещение по пунктам меню
ЦИФРОВАЯ КЛАВИАТУРА (KEYPAD)	Ввод данных
"ТЯГКИЕ" КЛАВИШИ (SOFT KEYS)	Перемещение курсора влево и вправо
SPK	Сохранение данных и переход к следующему ММС-коду
HOLD	Удаление последнего введенного символа
A	Клавиша 19. Переключение режимов ввода заглавных / строчных букв.
ANS/RLS	Используется для копирования номера из списка быстрого набора в список трансляции CLIP/ANY номеров в имена ММС:728

Порядок действий

1. Нажмите TRSF 706.
На дисплее появится:
2. Наберите номер ячейки списка номеров (например, 505)
-или-
Клавишами "+" или "-" для перемещения по списку номеров выберите ячейку списка. Переместите курсор нажатием правой "гибкой" клавиши.
3. Введите имя номера, действуя так, как описано выше.
Нажатие правой "гибкой" клавиши вернет Вас к шагу 2.
-или-
Чтобы вернуться к MMC:705, нажмите клавишу F.
4. Если вы хотите перенести номер из списка быстрого набора списка трансляции CLIP/ANY номеров в имена MMC:728, нажмите клавишу ANS/RLS. Для подтверждения YES операции копирования нажмите 1.
5. Для сохранения изменений и выхода из программирования нажмите клавишу TRSF.
-или-
Для сохранения изменений и перехода к следующему MMC-коду нажмите клавишу SPK.

```
SYS SPEED NAME
500:
```

```
SYS SPEED NAME
505:_
```

```
SYS SPEED NAME
505:TELECOMS
```

Значение по умолчанию:

Не задано

Сопутствующие темы:

MMC:606 Расширение списков быстрого набора
MMC:705 Системный список быстрого набора
MMC:728 Таблица трансляции CLIP/ANY номеров в имена

ММС:707 AUTHORIZATION CODE ПЕРСОНАЛЬНЫЕ КОДЫ

Описание

Для доступа к функциям системы назначаются персональные коды. Каждый код соответствует определенному классу сервиса COS. В iDCS 500 L-версии можно задать до 500 персональных кодов авторизации. В iDCS 500 M-версии можно задать до 250 таких кодов. В iDCS 500 M-версии код может содержать до 4 цифр, а в iDCS 500 L-версии от 4 до 10 цифр.

Используемые клавиши

КЛАВИШИ "+" и "-" (VOLUME [+] / [-])	Перемещение по пунктам меню
ЦИФРОВАЯ КЛАВИАТУРА (KEYPAD)	Ввод данных
"ГИБКИЕ" КЛАВИШИ(SOFT KEYS)	Перемещение курсора влево и вправо
SPK	Сохранение данных и переход к следующему ММС-коду
HOLD	Удаление последнего введенного символа

Порядок действий

1. Нажмите TRSF 707.
На дисплее появится:
2. Наберите номер кода в списке персональных кодов (например, 005).
-или-
Клавишами "+" или "-" выберите номер кода по списку. Переместите курсор нажатием правой "гибкой" клавиши.
3. Введите код не более 4 цифр (например, 1234).
Переместите курсор нажатием правой "гибкой" клавиши.
4. Введите номер класса сервиса, соответствующего коду (01-30, например, 05).
-или-
Клавишами "+" или "-" выберите номер соответствующего класса сервиса. Нажатие правой "гибкой" клавиши вернет Вас к шагу 2.
5. Для сохранения изменений и выхода из программирования нажмите клавишу TRSF.
-или-
Для сохранения изменений и перехода к следующему ММС-коду нажмите клавишу SPK.

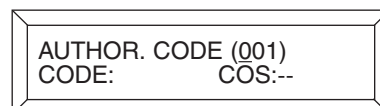

AUTHOR. CODE (001)
CODE: COS:--

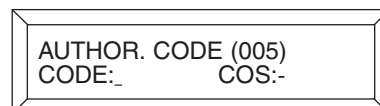

AUTHOR. CODE (005)
CODE:_ COS:--

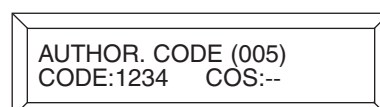

AUTHOR. CODE (005)
CODE:1234 COS:--

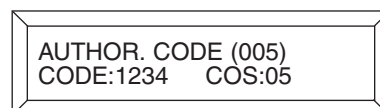

AUTHOR. CODE (005)
CODE:1234 COS:05

Значение по умолчанию:

Нет

Сопутствующие темы:

ММС:305 Система парольного доступа к аппаратам

ММС:708 ACCOUNT CODE КОД УЧЕТА РАЗГОВОРА

Описание

В этом ММС-коде вводятся коды учета разговора. В iDCS 500 L-версии можно задать до 999 кодов учета разговоров. В iDCS 500 M-версии можно задать до 500 таких кодов.

Используемые клавиши

КЛАВИШИ "+" и "-" (VOLUME [+] / [-])	Перемещение по пунктам меню
ЦИФРОВАЯ КЛАВИАТУРА (KEYPAD)	Ввод данных
"ГИБКИЕ" КЛАВИШИ (SOFT KEYS)	Перемещение курсора влево и вправо
SPK	Сохранение данных и переход к следующему ММС-коду
HOLD	Удаление последнего введенного символа

Порядок действий

1. Нажмите TRSF 708.
На дисплее появится:
2. Наберите номер кода в списке кодов учета разговора (например, 005).
-или-
Клавишами "+" или "-" выберите номер кода по списку.
Переместите курсор нажатием правой "гибкой" клавиши.
3. Введите код учета разговора (максимум 12 цифр, например, 1234).
Нажатие правой "гибкой" клавиши вернет Вас к шагу 2.
4. Для сохранения изменений и выхода из программирования нажмите клавишу TRSF.
-или-
Для сохранения изменений и перехода к следующему ММС-коду нажмите клавишу SPK.



ACCOUNT CODE
001



ACCOUNT CODE
005



ACCOUNT CODE
005:123456789012

Значение по умолчанию:

Не задано

Сопутствующие темы:

**ММС:305 Система парольного доступа
к аппаратам**

MMC:709

TOLL PASS/SPECIAL CODE КОДЫ ДОСТУПА К УАТС (PBX), СПЕЦИАЛЬНЫЕ КОДЫ

Описание

- | | | |
|---|------------------|---|
| 0 | PBX CODE | В данной таблице можно задать до 5 кодов, необходимых для правильного ограничения платных вызовов, при получении доступа к сети общего пользования через дополнительную PBX (учрежденческую телефонную станцию) или CENTREX (центральную станцию). При проверке набираемого по линии PBX, заданной в MMC:401, номера на ограничение набора запрещенных в MMC:702, код PBX пропускается. |
| 1 | SPECIAL CODE | В данной таблице можно задать до 10 кодов сервисных функций АТС оператора связи. При наборе данных кодов проверка набираемого номера на запрет набора не осуществляется, не производится и модификация данного кода при работе сервиса маршрутизации LCR. Каждый специальный код может содержать до 4 цифр. |
| 2 | TOLL OVERRIDE | В данной таблице можно задать до 8 номеров, которые могут быть набраны независимо от системы ограничения набора номеров или авторизации (Autorization/Account) пользователя. Каждый номер может содержать до 14 цифр. |
| 3 | OVRD USE TRK GRP | Задается группа внешних линий, при выходе на которую не действует ни одна система ограничения доступа к внешним линиям и набора номеров. |

Используемые клавиши

КЛАВИШИ "+" и "-" (VOLUME [+]/[-])	Перемещение по пунктам меню
ЦИФРОВАЯ КЛАВИАТУРА (KEYPAD)	Ввод данных
"ГИБКИЕ" КЛАВИШИ (SOFT KEYS)	Перемещение курсора влево и вправо
SPK	Сохранение данных и переход к следующему MMC-коду
HOLD	Удаление последнего введенного символа

Порядок действий

1. Нажмите TRSF 709.
На дисплее появится:
2. Нажмите 0, 1, 2 или 3 для выбора нужного меню.
-или-
Клавишами "+" или "-" выберите нужное меню.
Переместите курсор нажатием правой "гибкой" клавиши.
3. Наберите номер кода в списке (например, 3).
-или-
Клавишами "+" или "-" выберите номер кода по списку.
Переместите курсор нажатием правой "гибкой" клавиши.
4. Введите код (например, 911). Нажатие правой "гибкой" клавиши вернет Вас к шагу 2.
5. Для сохранения изменений и выхода из программирования нажмите клавишу TRSF.

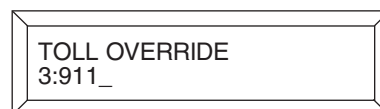
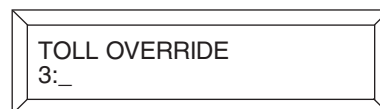
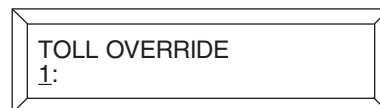
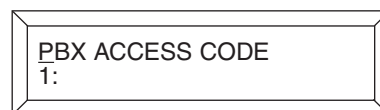

-или-

Для сохранения изменений и перехода к следующему
ММС-коду нажмите клавишу SPK.

Значение по умолчанию:

Не задано

Сопутствующие темы:

ММС:305 Система парольного доступа к аппаратам

ММС:401 Назначение внешних линий как УАТС

ММС:702 Таблица запрещенных комбинаций

ММС:703 Таблица разрешенных комбинаций

ММС:710

LCR DIGIT TABLE

ТАБЛИЦЫ ВЫБОРА МАРШРУТА ПО НАБРАННОМУ НОМЕРУ

Описание

В этом коде создается таблица анализа набираемых номеров с целью выбора маршрута (ММС:712), по которому будет направлен вызов в зависимости от дня недели и времени суток (ММС:711). Таблица указывает, каким образом набираемый номер будет модифицирован (ММС:713). Выбор маршрута для каждого аппарата совершается в зависимости от класса маршрутизации этого аппарата (LCR COS). Можно создать максимум 1000 номеров для iDCS500 M-версии и 2000 для iDCS500 L-версии анализируемых системой автоматически при использовании поиска маршрута (LCR). Каждый номер может содержать не более 10 цифр и символы * и # .

Используемые клавиши

КЛАВИШИ "+" и "-" (VOLUME [+]/[-])	Перемещение по пунктам меню
ЦИФРОВАЯ КЛАВИАТУРА (KEYPAD)	Ввод данных
"ГИБКИЕ" КЛАВИШИ (SOFT KEYS)	Перемещение курсора влево и вправо
SPK	Сохранение данных и переход к следующему ММС-коду
HOLD	Удаление последнего введенного символа

Порядок действий

1. Нажмите TRSF 710.
На дисплее появится:
2. Наберите номер ячейки таблицы (например, 0005).
-или-
Клавишами "+" или "-" выберите ячейку таблицы.
Переместите курсор нажатием правой "гибкой" клавиши.
3. Введите комбинацию цифр (не более 10) и переместите курсор нажатием правой "гибкой" клавиши.
-или-
Нажатие левой "гибкой" клавиши вернет Вас к шагу 2.
4. Введите ожидаемую длину номера (не более 31 цифр).
Курсор переместится в поле выбора маршрута (RT).
Введите номер маршрута (RT) (01-32).
5. Для сохранения изменений и выхода из программирования нажмите клавишу TRSF.
-или-
Для сохранения изменений и перехода к следующему ММС-коду нажмите клавишу SPK.

LCR DIGIT (0001)
DIGIT:

LCR DIGIT (0005)
DIGIT:_

LCR DIGIT (0005)
DIGIT:305426

LCR DIGIT (0005)
LENGTH:10 RT:01

LCR DIGIT (0005)
LENGTH:10 RT:05

Значение по умолчанию:
Сопутствующие темы:

Нет
ММС:712 Создание плана маршрутизации по LCR

ММС:711**LCR TIME TABLE
НАЗНАЧЕНИЕ ВРЕМЕННЫХ ЗОН ДЛЯ LCR-СЕРВИСА****Описание**

В данном коде задается разбиение времени суток по каждому дню недели с целью выбора оптимального плана маршрутизации (ММС:712), по которому будет направлен совершаемый вызов, в зависимости от выбранного времени. Каждый выбранный день недели можно разбить на четыре (4) временные зоны, причем время окончания одной временной зоны является началом следующей. Окончательно включение в обслуживание системой сервиса LCR для каждого арендатора (Tenant) происходит в ММС:210.

Используемые клавиши

КЛАВИШИ "+" И "-" (VOLUME [+] / [-])	Перемещение по пунктам меню
ЦИФРОВАЯ КЛАВИАТУРА (KEYPAD)	Ввод данных
"ГИБКИЕ" КЛАВИШИ(SOFT KEYS)	Перемещение курсора влево и вправо
SPK	Сохранение данных и переход к следующему ММС-коду
HOLD	Удаление последнего введенного символа

Функции клавиш

День	Значение	Время	Зона	Номер маршрута	
SUN	0	A	0	LCRT	1
MON	1	B	1	LCRT	2
TUE	2	C	2	LCRT	3
WED	3	D	3	LCRT	4
THU	4				
FRI	5				
SAT	6				

Порядок действий

1. Нажмите TRSF 711.
На дисплее появится:
2. Наберите день недели (SUN-SAT, например, WED).
-или-
Клавишами "+" или "-" выберите день недели. Переместите курсор нажатием правой "гибкой" клавиши.
3. Клавишами "+" или "-" выберите временную зону (A-D, например, B). Переместите курсор нажатием правой "гибкой" клавиши.
4. Введите время в 24-часовом формате (например, 0800 вместо 8 часов утра).
Курсор переместится в поле ввода данных LCRT (см. ММС:712).

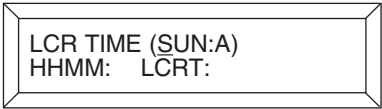

LCR TIME (SUN:A)
HHMM: LCRT:



LCR TIME (WED:A)HHMM:
HHMM: LCRT:-

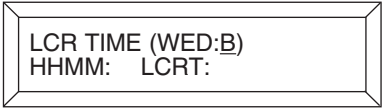

LCR TIME (WED:B)
HHMM: LCRT:



LCR TIME (WED:B)
HHMM:0800 LCRT:

Введите число от 1 до 4.

Нажатие правой "гибкой" клавиши вернет Вас к шагу 2.

5. Для сохранения изменений и выхода из программирования нажмите клавишу TRSE.

-или-

Для сохранения изменений и перехода к следующему ММС-коду нажмите клавишу SPK.

LCR TIME (WED:B)
HHMM:0800 LCRT:1

Значение по умолчанию:

Не задано

Сопутствующие темы:

ММС:712 Создание плана маршрутизации по LCR

MMC:712 LCR ROUTE TABLE

СОЗДАНИЕ ПЛАНА МАРШРУТИЗАЦИИ ПО LCR

Описание

Этот код предназначен для формирования планов маршрутизаций (01-16 для iDCS500 M-версии и 01-32 для iDCS500 L-версии) при использовании сервиса LCR. Формирование плана маршрутизации включает в себя назначение группы внешних линий (MMC:603) для каждого класса (LCR COS), по которой реально будет направлен совершаемый вызов, а также назначение ячейки таблицы модификаций (MMC:713), по которой введенный номер будет преобразован. Если при совершении вызова группа внешних линий, указанная в автоматически выбираемом плане, занята, система переходит к группе линий, указанной в следующем классе (LCR COS). Если все доступные группы заняты, система ожидает освобождения группы внешних линий в течении времени (LCR ADVANCE TIME), задаваемого в коде MMC:501, а при завершении этого времени выдает сообщение о занятости внешних линий.

Используемые клавиши

КЛАВИШИ "+" и "-" (VOLUME [+] / [-])	Перемещение по пунктам меню
ЦИФРОВАЯ КЛАВИАТУРА (KEYPAD)	Ввод данных
"ГИБКИЕ" КЛАВИШИ (SOFT KEYS)	Перемещение курсора влево и вправо
SPK	Сохранение данных и переход к следующему MMC-коду
HOLD	Удаление последнего введенного символа

Порядок действий

1. Нажмите TRSF 712.
На дисплее появится:
2. Наберите номер маршрута (LCR ROUTE) (1-32, например, 05).
-или-
Клавишами "+" или "-" выберите маршрут. Переместите курсор нажатием правой "гибкой" клавиши.
3. Наберите номер временной зоны (TIME BAND) (1-4, например, 2).
-или-
Клавишами "+" или "-" выберите временную зону. Переместите курсор нажатием правой "гибкой" клавиши.
4. Наберите номер класса сервиса маршрута (LCR COS) (1-8, например, 4).
-или-
Клавишами "+" или "-" выберите класс сервиса маршрута. Переместите курсор нажатием правой "гибкой" клавиши.
5. Наберите код доступа к группе внешних линий (TRUNK GROUP) (9, 8XX, например, 801).
-или-

```
LCR ROUTE (01:1)
C:1 G:NONE M:---
```

```
LCR ROUTE (05:1)
C:1 G:NONE M:---
```

```
LCR ROUTE (05:2)
C:1 G:NONE M:---
```

```
LCR ROUTE (05:2)
C:2 G:NONE M:---
```

```
LCR ROUTE (05:2)
C:2 G:801 M:---
```

Клавишами "+" или "-" выберите код доступа. Переместите курсор нажатием правой "гибкой" клавиши.

6. Наберите номер ячейки таблицы модификации номеров (MODIFY DIGITS) (001-200 для L-версии для или 001-100 для M-версии, например, 050).

LCR ROUTE (05:2)
C:2 G:801 M:050

-или-

Клавишами "+" или "-" выберите ячейку таблицы модификации номеров. Переместите курсор нажатием правой "гибкой" клавиши.

7. Для сохранения изменений и выхода из программирования нажмите клавишу TRSE.

-или-

Для сохранения изменений и перехода к следующему ММС-коду нажмите клавишу SPK.

Значение по умолчанию:

Не задано

Сопутствующие темы:

ММС:310 Класс исходящей маршрутизации

ММС:710 Таблицы выбора маршрута по набранному номеру

ММС:711 Назначение временных зон для маршрутизации по LCR

ММС:713 Модификация набранного номера

ММС:713 LCR MODIFY DIGIT TABLE

МОДИФИКАЦИЯ НАБРАННОГО НОМЕРА

Описание

Этот код предназначен для формирования таблицы модификации введенного номера при совершении исходящей связи с использованием LCR-сервиса. В результате преобразования будет получен новый номер, который и будет реально набран по автоматически выбранному маршруту в соответствии с ММС:710, ММС:711, ММС:712. В системе iDCS 500 L-версии можно задать до 200 таблиц модификации номеров. В системе iDCS 500 M-версии можно задать до 100 таких таблиц. Модифицируемый номер может содержать символы # и *.

Опция	Максимальное количество цифр
Количество первых цифр, которые будут удалены	15
Комбинация цифр, которая будет добавлена к началу (Insert) набранного номера	14
Комбинация цифр, которая будет добавлена в конце (Append) набранного номера	14

Полученная в результате строка цифр:

Предваряющий номер (Insert) + Начальный номер (некоторые цифры удалены) + Замыкающий номер (Append)

Используемые клавиши

КЛАВИШИ "+" и "-" (VOLUME [+] / [-])	Перемещение по пунктам меню
ЦИФРОВАЯ КЛАВИАТУРА (KEYPAD)	Ввод данных
"ГИБКИЕ" КЛАВИШИ (SOFT KEYS)	Перемещение курсора влево и вправо
SPK	Сохранение данных и переход к следующему ММС-коду
HOLD	Удаление последнего введенного символа

Порядок действий

1. Нажмите TRSF 713.
На дисплее появится:
2. Наберите номер ячейки таблицы (например, 005).
-или-
Клавишами "+" или "-" выберите ячейку таблицы.
Переместите курсор нажатием правой "гибкой" клавиши.
3. Введите количество удаляемых цифр номера.
-или-
Для того, чтобы пропустить этот шаг и переместить курсор вправо, нажмите правую "гибкую" клавишу.
4. Введите цифры, предваряющие номер (например, 10288).
-или-
Для того, чтобы пропустить этот шаг или сохранить введенную информацию и переместить курсор вправо, нажмите правую "гибкую" клавишу.
5. Введите цифры, замыкающие номер (например, 45678).

LCR MODIFY (001)
NOF DEL DGT:00

LCR MODIFY (005)
NOF DEL DGT:00

LCR MODIFY (005)
I:_

LCR MODIFY (005)
I:10288_

LCR MODIFY (005)
A:45678_

-или-

Для того, чтобы пропустить этот шаг или сохранить введенную информацию и вернуться к шагу 2, нажмите правую "гибкую" клавишу.

6. Для сохранения изменений и выхода из программирования нажмите клавишу TRSE.

-или-

Для сохранения изменений и перехода к следующему ММС-коду нажмите клавишу SPK.

Значение по умолчанию:

Не задано

Сопутствующие темы:

**ММС:710 Таблицы выбора маршрута
по набранному номеру**

MMC:714 DID NUMBER AND NAME TRANSLATION
ТАБЛИЦА ТРАНСЛЯЦИИ DID-НОМЕРОВ В ИМЕНА**Описание**

В этом коде создаются таблицы номеров, которые поступают в систему из телефонной сети при использовании PRI/BRI ISDN-каналов, работающих в режиме DDI (MMC:427, MMC:428) или по аналоговым DID- или E&M-линиям, если на них установлена необходимость использования DID-таблиц трансляции (MMC:416).

При создании таблицы в поля DGT необходимо целиком занести все номера, которые могут быть посланы в систему из телефонной сети. Максимально можно задать 400 входящих номеров для iDCS 500 M-версии и 999 DID-номеров для iDCS 500 L-версии. Каждый такой номер может содержать до 16 цифр. При задании серии номеров можно указать только первые одинаковые цифры всей серии, а оставшиеся цифры пометить как *.

Если последние цифры входящих из сети номеров полностью соответствуют внутреннему номеру или группе внутренних номеров, то необходимо лишь удалить первые цифры. Для этого предназначена опция NOF DEL DGT, в которой указывается количество удаляемых из принятого номера цифр. Если последние цифры входящих из сети номеров не совпадают с планом нумерации системы, можно для каждого принятого из сети номера задать назначение вызова для каждого RING PLAN — режима работы системы на внутренний номер или группу внутренних номеров.

Каждому DID-номеру в поле NAME можно задать имя до 11 символов, которое будет высвечиваться на дисплее системного телефона при приеме вызова.

Опция CALL WAIT задает режим прихода вызова на занятого абонента. Если она включена, то вызывающая сторона будет слышать сигнал вызова, а вызываемому абоненту будет подан сигнал об ожидающем вызове.

Для каждого DID-номера можно указать МОН — источник музыки на удержании.

Если в систему приходит номер, не описанный в данной таблице, вызов по нему поступит на оператора.

- 1 DGT= DID-номер, который может состоять не более чем из 16 цифр, в том числе символа *.
- 2 1:XXX, 2:XXX, 3:XXX, 4:XXX, 5:XXX, 6:XXX = Устройство, на которое будут направляться вызовы во всех режимах работы системы. Это может быть внутренний аппарат/группа аппаратов или внешняя линия/группа линий.



Если в качестве направления вызова задан символ "В" — "Повторить", это означает, что после удаления части принятых цифр получившийся номер соответствует внутреннему номеру, на который необходимо послать данный вызов.

- 3 МОН SOURCE МОН — Источник музыки на удержании для каждого DID-вызова. (Доступно только для L-версии).

Источники МОН

NONE Источник отключен.

F-TRK Используется источник, указанный в MMC:408.

TONE В качестве источника музыки используется повторяющийся системный тон.

37X Используется внутренний (с карты MCP) или внешний (с карты MISC) источник музыки.



- 39XX В качестве источника музыки используется один из портов карты AA. В качестве источника музыки на удержании в MMC:739 должен быть выбран только последний порт карты автосекретаря AA.
- Сообщение с карты SVMi8. В качестве источника музыки на удержании используется одно из сообщений на карте SVMi8. Выбор канала карты SVMi8 и номера сообщения в качестве источника музыки на удержании осуществляется в MMC:756.
- 4 CALL WAIT Включение/выключение (YES/NO) индикации ожидающего вызова. Если опция включена, DID-вызов, поступивший на занятого абонента/группу абонентов будет ожидать ответа.
- 5 DELETE Количество первых принятых цифр номера, которые будут удалены.
- 6 MAX CALL Канальность одного DID-номера — количество одновременных входящих вызовов по одному DID-номеру.
- 7 NAME Имя DID-номера (не более 11 символов).

Имена DID-номеров набираются аналогично именам номеров быстрого набора. Используйте для набора имени приведенную ниже таблицу.

Клавиша	Количество нажатий				
	1	2	3	4	5
0	Q	Z	.)	0
1	Пробел	?	,	!	1
2	A	B	C	@	2
3	D	E	F	#	3
4	G	H	I	\$	4
5	J	K	L	%	5
6	M	N	O	^	6
7	P	Q	R	S	7
8	T	U	V	*	8
9	W	X	Y	Z	9
*	:	=	[]	*

Клавишей # можно вводить следующие специальные символы: #, пробел, &, !, :, ?, .., ,, %, \$, -, <, >, /, =, [,], @, ^, (,), _ , +, {, }, |, ;, ", @, ', и \.

Используемые клавиши

КЛАВИШИ "+" и "-" (VOLUME [+]/[-])	Перемещение по пунктам меню
ЦИФРОВАЯ КЛАВИАТУРА (KEYPAD)	Ввод данных
"ГИБКИЕ" КЛАВИШИ(SOFT KEYS)	Перемещение курсора влево и вправо
SPK	Сохранение данных и переход к следующему MMC-коду
HOLD	Удаление последнего введенного символа

Порядок действий

1. Нажмите TRSF 714.
На дисплее появится:

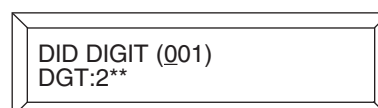

2. Наберите номер ячейки таблицы (например, 005).
-или-
Клавишами "+" или "-" выберите ячейку таблицы.
Переместите курсор нажатием правой "гибкой" клавиши.
3. Наберите DID-номер, состоящий не более чем из 16 цифр (например, 5065). Переместите курсор нажатием правой "гибкой" клавиши.
4. Наберите номер музыкального источника.
-или-
Клавишами "+" или "-" выберите ячейку таблицы.
Переместите курсор нажатием правой "гибкой" клавиши.
(Доступно только для L-версии).
5. Введите номер устройства, на который будут направляться вызовы в каждом режиме работы системы (например, 530).
-или-
Клавишами "+" или "-" выберите дневной адресат вызовов.
Переместите курсор нажатием правой "гибкой" клавиши.
6. Нажмите 1 (YES — включение индикации ожидающего вызова) или 0 (NO — отключение индикации ожидающего вызова).
-или-
Клавишами "+" или "-" выберите YES или NO. Переместите курсор нажатием правой "гибкой" клавиши.
7. Введите количество первых цифр номера, которые будут удалены.
-или-
Клавишами "+" или "-" выберите количество удаляемых первых цифр. Переместите курсор нажатием правой "гибкой" клавиши.
8. Введите количество входящих вызовов по этому DID-номеру. Переместите курсор нажатием правой "гибкой" клавиши.
9. Для сохранения изменений и выхода из программирования нажмите клавишу TRSF.
-или-
Для сохранения изменений и перехода к следующему ММС-коду нажмите клавишу SPK.



DID DIGIT (005)
DGT:_



DID DIGIT (005)
DGT:5065



DID DIGIT (005)
MOH SOURCE: E-TRK



DID DIGIT (005)
1:530 2:_



DID DIGIT (005)
CW:Y DEL:0 MC:10



DID DIGIT (005)
CW:Y DEL:1 MC:10



DID DIGIT (005)
CW:Y DEL:1 MC:3

Значение по умолчанию:	В таблице 4 ячейки	001	002	003	004
	DIGITS	2**	3**	5**	8***
	MOH	NONE	NONE	NONE	NONE
	DEST 1, 2, 3, 4, 5, 6	B	B	B	B
	CALL WAIT	NO	NO	NO	NO
	DEL	0	0	0	0
	MC	10	10	10	10
	NAME	Нет	Нет	Нет	Нет

Сопутствующие темы:

Программирование внешних линий

ММС:715 PROGRAMMED STATION MESSAGE СОЗДАНИЕ СООБЩЕНИЙ ОБ ОТСУТСТВИИ

Описание

В этом коде создаются сообщения, содержащие не более 16 символов.

Сообщения записываются с клавиатуры (KEYPAD). Каждое повторное нажатие одной клавиши приводит к набору одного из элементов соответствующей строки таблицы. Переход к следующему символу осуществляется переводом курсора.

Например, имя аппарата "SUNBATHING". Нажав клавишу "7" четыре раза, Вы введете букву "S". Чтобы ввести букву "U", дважды нажмите клавишу "8". При помощи приведенной ниже таблицы закончите ввод имени. Нажатием программируемой клавиши A переключаются режимы ввода заглавных / строчных букв.



Если очередной символ вводится нажатием той же клавиши, что и предыдущий, нажмите клавишу "+", и курсор переместится на одну позицию вправо.

Клавиша	Количество нажатий				
	1	2	3	4	5
0	Q	Z	.)	0
1	Пробел	?	,	!	1
2	A	B	C	@	2
3	D	E	F	#	3
4	G	H	I	\$	4
5	J	K	L	%	5
6	M	N	O	^	6
7	P	Q	R	S	7
8	T	U	V	*	8
9	W	X	Y	Z	9
*	:	=	[]	*

Клавишей # можно вводить следующие специальные символы: #, пробел, &, !, :, ?, ., ,, %, \$, -, <, >, /, =, [,], @, ^, (,), _ , +, {, }, |, ;, ", @, ', и \.

Используемые клавиши

КЛАВИШИ "+" и "-" (VOLUME [+]/[-])	Перемещение по пунктам меню
ЦИФРОВАЯ КЛАВИАТУРА (KEYPAD)	Ввод данных
"ГИБКИЕ" КЛАВИШИ (SOFT KEYS)	Перемещение курсора влево и вправо
SPK	Сохранение данных и переход к следующему ММС-коду
HOLD	Удаление последнего введенного символа
A	Переключение заглавных и прописных символов

Для М-версии может быть записано 20 сообщений и 30 — для L-версии.

Сообщения 01-10	запрограммированы на заводе-изготовителе.
Сообщения 11-18	для М-версии не заданы и всегда могут быть созданы.
Сообщения 19-20	для М-версии заданы на заводе-изготовителе, имеют формат для установки времени и даты и всегда могут быть изменены.

- Сообщения 11-25 для L-версии не заданы и всегда могут быть созданы.
- Сообщения 26-27 для L-версии заданы на заводе-изготовителе, имеют формат для установки времени и даты и всегда могут быть изменены.
- Сообщения 28-30 для L-версии не заданы, имеют формат для установки времени и даты и всегда могут быть созданы.

Порядок действий

1. Нажмите TRSF 715.
На дисплее появится:
2. Наберите номер сообщения (например, 11).
-или-
Клавишами "+" или "-" выберите номер сообщения.
Переместите курсор нажатием правой "гибкой" клавиши.
3. Введите сообщение (не более 16 символов). Для переключения режимов ввода заглавных / строчных букв используйте клавишу "A". Нажатие правой "гибкой" клавиши вернет Вас к шагу 2.
4. Для сохранения изменений и выхода из программирования нажмите клавишу TRSF.
-или-
Для сохранения изменений и перехода к следующему ММС-коду нажмите клавишу SPK.

PGM. MESSAGE(01)
IN A MEETING

PGM. MESSAGE(11)
_

PGM. MESSAGE(11)
Sunbathing

Значение по умолчанию:

10 сообщений об отсутствии

01. IN A MEETING
02. OUT ON A CALL
03. OUT TO LUNCH
04. LEAVE A MESSAGE
05. PAGE ME
06. OUT OF TIME
07. IN TOMORROW
08. RETURN AFTERNOON
09. ON VACATION
10. GONE HOME

iDCS500 M-версии

- 11 - 18 Не задано
- 19 RETURN AT:
- 20 RETURN ON:

iDCS500 L-версии

11 - 25 Не задано

26 RETURN AT:

27 RETURN ON:

28-30 Не задано

Сопутствующие темы:

ММС:115 Установка программируемого сообщения**ММС:321 Тип системного телефона**

ММС:717 UCD AGENT ID ИДЕНТИФИКАТОР АГЕНТОВ UCD-ГРУПП

Описание

Идентификатор PIN необходим для входа агентов в UCD-группы. Для iDCS 500 M-версии можно создать 100 кодов идентификации, а для iDCS 500 L-версии — 300. Каждый код является индивидуальным для одной UCD-группы и может состоять из 4 цифр.

Используемые клавиши

КЛАВИШИ "+" и "-" (VOLUME [+] / [-])	Перемещение по пунктам меню
ЦИФРОВАЯ КЛАВИАТУРА (KEYPAD)	Ввод данных
"ГИБКИЕ" КЛАВИШИ(SOFT KEYS)	Перемещение курсора влево и вправо
SPK	Сохранение данных и переход к следующему ММС-коду
HOLD	Удаление последнего введенного символа
ANS/RLS	Выбор всех групп

Порядок действий

1. Нажмите TRSF 717.
На дисплее появится:
2. Введите номер PIN (например, 005).
-или-
Клавишами "+" или "-" выберите PIN-код. Переместите курсор нажатием правой "гибкой" клавиши.
3. Введите PIN (например 1234).
Переместите курсор нажатием правой "гибкой" клавиши.
4. Введите номер UCD-группы (например 505).
-или-
Клавишами "+" или "-" выберите номер UCD-группы.
Переместите курсор нажатием правой "гибкой" клавиши.
5. Для сохранения изменений и выхода из программирования нажмите клавишу TRSF.
-или-
Для сохранения изменений и перехода к следующему ММС-коду нажмите клавишу SPK.

```
AGENT PIN (001)
ID: GRP:NONE
```

```
AGENT PIN (005)
ID: _ GRP:NONE
```

```
AGENT PIN (005)
ID: 1234 GRP:NONE
```

```
AGENT PIN (005)
ID: 1234 GRP:505
```

Значение по умолчанию:

Не задано

Сопутствующие темы:

ММС:607 Режим работы UCD-групп

ММС:718 MY AREA CODE КОД СТРАНЫ И ГОРОДА

Описание

В данном коде назначается код страны и региона, в котором размещена система. Это необходимо, если возможен обратный вызов на определяемый системой CLIP-номер, входящий из сети ISDN. При совершении обратного вызова по местному номеру код страны и региона будет отделяться от набираемого номера.

Используемые клавиши

КЛАВИШИ "+" и "-" (VOLUME [+] / [-])	Перемещение по пунктам меню
ЦИФРОВАЯ КЛАВИАТУРА (KEYPAD)	Ввод данных
"ГИБКИЕ" КЛАВИШИ (SOFT KEYS)	Перемещение курсора влево и вправо
SPK	Сохранение данных и переход к следующему ММС-коду
HOLD	Удаление последнего введенного символа

Порядок действий

1. Нажмите TRSF 718.
На дисплее появится:
2. Нажмите 0 (COUNTRY) или 1 (AREA).
-или-
Клавишами "+" или "-" выберите COUNTRY или AREA.
Переместите курсор нажатием правой "гибкой" клавиши.
3. Введите код (не более 4 цифр, например, 2).
Нажатие правой "гибкой" клавиши вернет Вас к шагу 2.
4. Для сохранения изменений и выхода из программирования нажмите клавишу TRSF.
-или-
Для сохранения изменений и перехода к следующему ММС-коду нажмите клавишу SPK.

MY AREA CODE
COUNTRY:

MY AREA CODE
AREA:

MY AREA CODE
AREA: 2

Значение по умолчанию:

Не задано

Сопутствующие темы:

Программирование внешних линий

ММС:720

COPY KEY PROGRAMMING

КОПИРОВАНИЕ СОСТОЯНИЯ КЛАВИШ СИСТЕМНОГО АППАРАТА

Описание

Данный код применяется для быстрого переноса значений программируемых клавиш с одного системного телефона на другой. Единственным условием применения этой операции является идентичное количество клавиш.

Используемые клавиши

КЛАВИШИ "+" и "-" (VOLUME [+]/[-])	Перемещение по пунктам меню
ЦИФРОВАЯ КЛАВИАТУРА (KEYPAD)	Ввод данных
"ГИБКИЕ" КЛАВИШИ(SOFT KEYS)	Перемещение курсора влево и вправо
SPK	Сохранение данных и переход к следующему ММС-коду
HOLD	Удаление последнего введенного символа

Порядок действий

1. Нажмите TRSF 720.
На дисплее появится:
2. Наберите номер аппарата, на который будет скопировано состояние клавиш (например, 205).
-или-
Клавишами "+" или "-" выберите аппарат, на который будет скопировано состояние клавиш. Переместите курсор нажатием правой "гибкой" клавиши.
3. Наберите номер аппарата, с которого будет скопировано состояние клавиш (например, 203).
-или-
Клавишами "+" или "-" выберите аппарат, с которого будет скопировано состояние клавиш.
4. Нажатие правой "гибкой" клавиши вернет Вас к шагу 2.
-или-
Для сохранения изменений и выхода из программирования нажмите клавишу TRSF.
-или-
Для сохранения изменений и перехода к следующему ММС-коду нажмите клавишу SPK.



Значение по умолчанию:

Нет

Сопутствующие темы:

ММС:107 Просмотр функций клавиш аппарата

ММС:721 Сохранение назначения клавиш системного аппарата

ММС:722 Индивидуальное назначение клавиш
системного аппарата

ММС:723 Программирование шаблона клавиш системных
телефонов

ММС:721

SAVE STATION KEY PROGRAMMING

СОХРАНЕНИЕ НАЗНАЧЕНИЯ КЛАВИШ СИСТЕМНОГО АППАРАТА

Описание

Этот код применяется для сохранения (SAVE) функций программируемых клавиш системного аппарата и в случае замены данного аппарата на аппарат с другим количеством клавиш. После замены аппарата восстановите (RESTORE) функции клавиш. Система автоматически определит количество клавиш и восстановит их функции в соответствии с порядковыми номерами клавиш на замененном аппарате.



Данная функция сохраняет свое действие при переносе внутренних портов (ММС:319).

Используемые клавиши

КЛАВИШИ "+" и "-" (VOLUME [+]/[-])	Перемещение по пунктам меню
ЦИФРОВАЯ КЛАВИАТУРА (KEYPAD)	Ввод данных
"ГИБКИЕ" КЛАВИШИ (SOFT KEYS)	Перемещение курсора влево и вправо
SPK	Сохранение данных и переход к следующему ММС-коду
HOLD	Удаление последнего введенного символа

Порядок действий

1. Нажмите TRSF 721.
На дисплее появится:
2. Наберите номер аппарата (например, 205).
-или-
Клавишами "+" или "-" выберите аппарат. Переместите курсор нажатием правой "гибкой" клавиши.
3. Клавишами "+" или "-" выберите операцию (например, SAVE).
Нажатие правой "гибкой" клавиши вернет Вас к шагу 2.
4. Для сохранения изменений и выхода из программирования нажмите клавишу TRSF.
-или-
Для сохранения изменений и перехода к следующему ММС-коду нажмите клавишу SPK.



Значение по умолчанию:

Нет

Сопутствующие темы:

ММС:107 Просмотр функций клавиш аппарата

ММС:722 Индивидуальное назначение клавиш системного аппарата

ММС:723 Программирование шаблона клавиш системных телефонов

ММС:722

STATION KEY PROGRAMMING

ИНДИВИДУАЛЬНОЕ НАЗНАЧЕНИЕ КЛАВИШ СИСТЕМНОГО АППАРАТА

Описание

В этом коде индивидуально для каждого системного аппарата задаются функции программируемых клавиш. При первом включении системного аппарата, модулей расширения АОМ или изменения типа аппарата функции клавиш установлены по умолчанию в соответствии с ММС:723.

Для быстрого доступа к искомому сервису воспользуйтесь таблицей.

Количество нажатий

	1	2	3	4
Нажмите 0	DS			
Нажмите 1	DT			
Нажмите 2	AAPLAY	BARGE	CAD	
Нажмите 3	DGPALM	EXTMIC	FAUTO	
Нажмите 4	GPIK	HDSET	IG	
Нажмите 5	LANREQ			
Нажмите 6	MMPA	NEW	OHVA	
Нажмите 7	PAGE	PAGE	RB	SETDND
Нажмите 8	TG	UA	VDIAL	
Нажмите 9	WAKEUP	XCHIN		

Используемые клавиши

КЛАВИШИ "+" и "-" (VOLUME [+] / [-])

Перемещение по пунктам меню

ЦИФРОВАЯ КЛАВИАТУРА (KEYPAD)

Ввод данных

"ГИБКИЕ" КЛАВИШИ (SOFT KEYS)

Перемещение курсора влево и вправо

SPK

Сохранение данных и переход к следующему ММС-коду

HOLD

Удаление последнего введенного символа

Порядок действий

1. Нажмите TRSF 722.

На дисплее появится:



2. Наберите номер аппарата (например, 205).

-или-

Клавишами "+" или "-" выберите аппарат. Переместите курсор нажатием правой "гибкой" клавиши.



Если к аппарату не подключен модуль расширения АОМ — переходите к шагу 4.

3. Нажмите 0 (MAST), 1 (АОМ1) или 2 (АОМ2).

-или-

Клавишами "+" или "-" выберите MAST, АОМ1 или АОМ2.

Переместите курсор нажатием правой "гибкой" клавиши.



4. Введите номер клавиши (например, 18).

-или-

Клавишами "+" или "-" выберите клавишу. Переместите курсор нажатием правой "гибкой" клавиши.

-или-

Нажмите программируемую клавишу.

[205] KEY (MAST)
18: NONE → _

5. Используя приведенную выше таблицу, выберите функцию.

-или-

Клавишами "+" или "-" выберите функцию. Для возврата к шагу 2 или перехода к шагу 5 переместите курсор нажатием правой "гибкой" клавиши.

[205] KEY (MAST)
18: NONE → GPIK_

6. Введите номер, требующийся для программирования выбранной функции (например, 03).

-или-

Клавишами "+" или "-" выберите требующийся номер. Нажатие правой "гибкой" клавиши вернет Вас к шагу 2.

[205] KEY (MAST)
18: NONE → GPIK03

7. Для сохранения изменений и выхода из программирования нажмите клавишу TRSE.

-или-

Для сохранения изменений и перехода к следующему ММС-коду нажмите клавишу SPK.

Значение по умолчанию

Сопутствующие темы:

Смотри ниже

ММС:107 Просмотр функций клавиш аппарата

ММС:720 Копирование состояния клавиш системного аппарата

ММС:721 Сохранение назначения клавиш системного аппарата

ММС:723 Программирование шаблона клавиш системных телефонов

Назначение клавиш по умолчанию

24 Клавишный телефон серии DCS

01:CALL1	02:CALL2	03:NONE	04:NONE	05:NONE	06:TG9
07:NONE	08:NONE	09:NONE	10:NONE	11:NONE	12:NONE
13:NONE	14:NONE	15:NONE	16:NONE	17:NONE	18:NONE
19:CONF	20:MUTE	21:GPIK01	22:PAGE	23:CBK	24:MSG

12 Клавишный телефон серии DCS

01:CALL1	02:CALL2	03:NONE	04:NONE	05:NONE	06:TG9
07:CONF	08:MUTE	09:GPIK01	10:PAGE	11:CBK	12:MSG

6 Клавишный телефон серии DCS

01:CALL1	02:CALL2	03:NONE	04:NONE	05:NONE	06:TG9
----------	----------	---------	---------	---------	--------

28 Клавишный телефон серии iDCS

01:CALL1	02:CALL2	03:NONE	04:NONE	05:MSG	06:NONE	07:NONE
08:NONE	09:NONE	10:NONE	11:NONE	12:NONE	13:NONE	14:NONE
15:NONE	16:NONE	17:NONE	18:NONE	19:NONE	20:NONE	21:NONE
22:NONE	23:SPD	24:TRSF	25:MSG	26:NONE	27:LNR	28:SPKR

18 Клавишный телефон серии iDCS

01:CALL1	02:CALL2	03:NONE	04:NONE	05:MSG	06:NONE
07:NONE	08:NONE	09:NONE	10:NONE	21:NONE	22:NONE
23:SPD	24:TRSF	25:NONE	26:NONE	27:LNR	28:SPKR

8 Клавишный телефон серии iDCS

01:CALL1	02:CALL2	03:MSG	04:TRSF
05:NONE	06:NONE	07:NONE	08:SPKR

Модули АОМ 64/48/14 клавишные серии DCS/iDCS

64-Button

01:DS	02:DS	03:DS	04:DS
05:DS	06:DS	07:DS	08:DS
09:DS	10:DS	11:DS	12:DS
13:DS	14:DS	15:DS	16:DS
17:DS	18:DS	19:DS	20:DS
21:DS	22:DS	23:DS	24:DS
25:DS	26:DS	27:DS	28:DS
29:DS	30:DS	31:DS	32:DS
33:DS	34:DS	35:DS	36:DS
37:DS	38:DS	39:DS	40:DS
41:DS	42:DS	43:DS	44:DS
45:DS	46:DS	47:DS	48:DS
49:DS	50:DS	51:DS	52:DS
53:DS	54:DS	55:DS	56:DS
57:DS	58:DS	59:DS	60:DS
61:DS	62:DS	63:DS	64:DS

48-Button

01:DS	13:DS	25:DS	37:DS
02:DS	14:DS	26:DS	38:DS
03:DS	15:DS	27:DS	39:DS
04:DS	16:DS	28:DS	40:DS
05:DS	17:DS	29:DS	41:DS
06:DS	18:DS	30:DS	42:DS
07:DS	19:DS	31:DS	43:DS
08:DS	20:DS	32:DS	44:DS
09:DS	21:DS	33:DS	45:DS
10:DS	22:DS	34:DS	46:DS
11:DS	23:DS	35:DS	47:DS
12:DS	24:DS	36:DS	48:DS

14-Button

31:DS
32:DS
33:DS
34:DS
35:DS
36:DS
37:DS
38:DS
39:DS
40:DS
41:DS
42:DS
43:DS
44:DS

Функции программируемых клавиш

AAPLAY:	AUTO ATTENDANT PLAY*
AAREC:	AUTO ATTENDANT RECORD*
AB:	ABSENCE
ABAND:	ABANDONED CALL
ABW:	AGENT BUSY/WRAP UP
ACC or ACCT:	ACCOUNT(ACC: Только для iDCS 500 L-версии)
ALARM:	ALARM
AN/RLS:	ANSWER/RELEASE
BARGE:	BARGE-IN
BILL:	BILL *****
BLOCK:	OHVA BLOCK
BOTH:	BOOTH *****
BOSS:	BOSS/SECRETARY
CAD:	CALL ACTIVITY DISPLAY*****
CALL:	CALL BUTTON
CAMP:	STATION CAMP-ON



CANMG:	MESSAGE CANCEL
CBK:	CALLBACK
CHIN:	CHECK IN *****
CHOUT:	CHECK OUT *****
CHOICE:	CHOICE
CID:	CALLER ID/ANI*
CONF:	CONFERENCE
CONP:	CONNECTED NAME DISPLAY *****
CR:	CALL RECORD **
CREDIT:	CREDIT *****
CS:	CALL STATUS
CSNR:	CALLER ID SAVE NUMBER REDIAL
DGPALM	DGP ALARM
DICT:	DICTATION
DIR:	DIRECTORY
DLOCK:	DOOR LOCK
DND:	DO NOT DISTURB
DNDO:	DO NOT DISTURB OVERRIDE
DP:	DIRECT PICKUP
DROP	DROP
DS:	DSS KEY
DT:	DTS KEY
EP:	ESTABLISHED CALL PICKUP***
EXTMIC:	EXTERNAL MIC
FAUTO:	FORCED AUTO ANSWER
FLASH:	FLASH
FWRD:	CALL FORWARD
GPIK:	GROUP PICKUP
HDSET:	HEADSET MODE
HLDPK:	HOLD PICKUP
HOLD:	HOLD
HOTEL:	HOTEL *****
IG:	IN/OUT OF GROUP
INFDSP:	INFORMATION DISPLAY
INQUIRE:	INQUIRE
ISPY:	CID SPY

LANREQ:	LAN REQUEST ****
LCR:	LEAST COST ROUTING
LISTN:	GROUP LISTENING
LNR:	LAST NUMBER REDIAL
LOG:	CALL LOGGING****
MMPA:	MEET ME PAGE ANSWER
MMPG:	MEET ME PAGE
MSG:	MESSAGE
MUTE:	MUTE
MW:	MESSAGE WAIT ***
NEW:	NEW CALL
NND:	NAME NUMBER DATE
NOCLIP	ISDN CLIR
NXT:	NEXT
OHVA:	OFF-HOOK VOICE ANNOUNCE
OPER:	OPERATOR
PAGE:	PAGE
PAGPK:	PICKUP PAGE HOLD
PARK:	CALL PARK ORBIT
PAUSE:	PAUSE
PMSG:	PROGRAMMED STATION MESSAGE
PRB:	PRIVACY RELEASE BRIDGE***
PROG:	PROGRAM ***
PTHR:	PATH REPLACEMENT *****
RB:	ROOM BILL*****
REJECT:	OHVA REJECT
RETRY:	AUTO REDIAL ON BUSY
REVW:	REVIEW
RP:	RING PLAN
RSV:	ROOM STATUS VIEW *****
RTO:	RING TIME OVERRIDE
SETDND:	SET DO NOT DISTURB***
SETMG:	SET MESSAGE W/O RING
SG:	STATION GROUP
SLOCAT:	STAFF LOCATOR*****
SNR:	SAVED NUMBER REDIAL

SP:	UCD SUPERVISOR
SPD:	SPEED DIAL
SPKR:	SPEAKER
STORE:	STORE DISPLAYED NUMBER
SYSALM:	SYSTEM ALARMS****
TG:	TRUNK GROUP
TIMER:	TIMER
TRARPT:	TRAFFIC REPORT*****
TRSF:	TRANSFER
UA:	UNIVERSAL ANSWER
VDIAL:	VOICE DIAL
VG:	VMS GROUP MESSAGE
VM:	VOICE MAIL MEMO**
VMADM:	VOICE MAIL ADMINISTRATION**
VMAME:	ANSWER MACHINE EMULATION**
VMMSG:	VOICE MAIL MESSAGE KEY**
VMSCMT:	VMS COMMENT (SVM-800)
VMSMSG:	VMS MESSAGE (SVM-800)
VMSOUT:	VMS OUT CALL (SVM-800)
VMSREC:	VMS RECORD (SVM-800)
VMSVAC:	VMS VACANT (SVM-800)
VREC:	VOICE RECORD
VT:	VOICEMAIL TRANSFER
WAKEUP:	WAKE UP *****
XCHIN:	EXPRESS CHECK IN *****



- * Требуется дополнительное оборудование.
- ** Должна быть установлена карта голосовой почты SVMi8.
- *** Доступно только для iDCS 500 L-версии.
- **** Должна быть установлена карта LAN.
- ***** Доступно при объединении систем в корпоративную сеть.
- ***** Доступно только при использовании сервиса HOTEL/MOTEL.

MMC:723

SYSTEM KEY PROGRAMMING

ПРОГРАММИРОВАНИЕ ШАБЛОНА КЛАВИШ СИСТЕМНЫХ ТЕЛЕФОНОВ

Описание

В данном коде создаются шаблоны функций программируемых клавиш всех типов системных аппаратов и модулей расширения АОМ, которые будут установлены при первом подключении системного аппарата, модуля расширения АОМ или изменения типа аппарата.

Для быстрого доступа к искомому сервису воспользуйтесь таблицей.

Количество нажатий

	1	2	3	4
Нажмите 0	DS			
Нажмите 1	DT			
Нажмите 2	AAPLAY	BARGE	CAD	
Нажмите 3	DGPALM	EXTMIC	FAUTO	
Нажмите 4	GPIK	HDSET	IG	
Нажмите 5	LANREQ			
Нажмите 6	MMPA	NEW	OHVA	
Нажмите 7	PAGE	PAGE	RB	SETDND
Нажмите 8	TG	UA	VDIAL	
Нажмите 9	WAKEUP	XCHIN		

Используемые клавиши

КЛАВИШИ "+" и "-" (VOLUME [+] / [-])

Перемещение по пунктам меню

ЦИФРОВАЯ КЛАВИАТУРА (KEYPAD)

Ввод данных

"ГИБКИЕ" КЛАВИШИ(SOFT KEYS)

Перемещение курсора влево и вправо

SPK

Сохранение данных и переход к следующему MMC-коду

HOLD

Удаление последнего введенного символа

Порядок действий

1. Нажмите TRSF 722.

На дисплее появится:

```
TYPE:24 BTN SETS
01:CALL1 →
```

2. Наберите номер аппарата (например, 205).

-или-

Клавишами "+" или "-" выберите аппарат. Переместите курсор нажатием правой "гибкой" клавиши.

```
TYPE:24 BTN SETS
01:CALL1 →
```

Если к аппарату не подключен модуль расширения АОМ, то переходите к шагу 4.

3. Нажмите 0 (MAST), 1 (АОМ1) или 2 (АОМ2).

-или-

```
TYPE:24 BTN SETS
18:DS →
```

Клавишами "+" или "-" выберите MAST, AOM1 или AOM2.
Переместите курсор нажатием правой "гибкой" клавиши.

4. Введите номер клавиши (например, 18).

-или-

Клавишами "+" или "-" выберите клавишу. Переместите курсор нажатием правой "гибкой" клавиши.

-или-

Нажмите программируемую клавишу.

5. Используя приведенную выше таблицу, выберите функцию.

-или-

Клавишами "+" или "-" выберите функцию. Для возврата к шагу 2 или перехода к шагу 5 переместите курсор нажатием правой "гибкой" клавиши.

6. Введите номер, требующийся для программирования выбранной функции (например, 03).

-или-

Клавишами "+" или "-" выберите требующийся номер. Нажатие правой "гибкой" клавиши вернет Вас к шагу 2.

7. Для сохранения изменений и выхода из программирования нажмите клавишу TRSE.

-или-

Для сохранения изменений и перехода к следующему ММС-коду нажмите клавишу SPK.



```
TYPE:24 BTN SETS
18:DS -> GPIK
```



```
TYPE:24 BTN SETS
18:DS -> GPIK03
```

Значение по умолчанию

Сопутствующие темы:

Смотри ниже

ММС:107 Просмотр функций клавиш аппарата

ММС:720 Копирование состояния клавиш системного аппарата

ММС:721 Сохранение назначения клавиш системного аппарата

ММС722 Индивидуальное назначение клавиш системного аппарата

Назначение клавиш по умолчанию

24 Клавишный телефон серии DCS

01:CALL1	02:CALL2	03:NONE	04:NONE	05:NONE	06:TG9
07:NONE	08:NONE	09:NONE	10:NONE	11:NONE	12:NONE
13:NONE	14:NONE	15:NONE	16:NONE	17:NONE	18:NONE
19:CONF	20:MUTE	21:GPIK01	22:PAGE	23:CBK	24:MSG

12 Клавишный телефон серии DCS

01:CALL1	02:CALL2	03:NONE	04:NONE	05:NONE	06:TG9
07:CONF	08:MUTE	09:GPIK01	10:PAGE	11:CBK	12:MSG

6 Клавишный телефон серии DCS

01:CALL1	02:CALL2	03:NONE	04:NONE	05:NONE	06:TG9
----------	----------	---------	---------	---------	--------

28 Клавишный телефон серии iDCS

01:CALL1	02:CALL2	03:NONE	04:NONE	05:MSG	06:NONE	07:NONE
08:NONE	09:NONE	10:NONE	11:NONE	12:NONE	13:NONE	14:NONE
15:NONE	16:NONE	17:NONE	18:NONE	19:NONE	20:NONE	21:NONE
22:NONE	23:SPD	24:TRSF	25:MSG	26:NONE	27:LNR	28:SPKR

18 Клавишный телефон серии iDCS

01:CALL1	02:CALL2	03:NONE	04:NONE	05:MSG	06:NONE
07:NONE	08:NONE	09:NONE	10:NONE	21:NONE	22:NONE
23:SPD	24:TRSF	25:NONE	26:NONE	27:LNR	28:SPKR

8 Клавишный телефон серии iDCS

01:CALL1	02:CALL2	03:MSG	04:TRSF
05:NONE	06:NONE	07:NONE	08:SPKR

Модули АОМ 64/48/14 клавишные серии DCS/iDCS

64-Button

01:DS	02:DS	03:DS	04:DS
05:DS	06:DS	07:DS	08:DS
09:DS	10:DS	11:DS	12:DS
13:DS	14:DS	15:DS	16:DS
17:DS	18:DS	19:DS	20:DS
21:DS	22:DS	23:DS	24:DS
25:DS	26:DS	27:DS	28:DS
29:DS	30:DS	31:DS	32:DS
33:DS	34:DS	35:DS	36:DS
37:DS	38:DS	39:DS	40:DS
41:DS	42:DS	43:DS	44:DS
45:DS	46:DS	47:DS	48:DS
49:DS	50:DS	51:DS	52:DS
53:DS	54:DS	55:DS	56:DS
57:DS	58:DS	59:DS	60:DS
61:DS	62:DS	63:DS	64:DS

48-Button

01:DS	13:DS	25:DS	37:DS
02:DS	14:DS	26:DS	38:DS
03:DS	15:DS	27:DS	39:DS
04:DS	16:DS	28:DS	40:DS
05:DS	17:DS	29:DS	41:DS
06:DS	18:DS	30:DS	42:DS
07:DS	19:DS	31:DS	43:DS
08:DS	20:DS	32:DS	44:DS
09:DS	21:DS	33:DS	45:DS
10:DS	22:DS	34:DS	46:DS
11:DS	23:DS	35:DS	47:DS
12:DS	24:DS	36:DS	48:DS

14-Button

31:DS
32:DS
33:DS
34:DS
35:DS
36:DS
37:DS
38:DS
39:DS
40:DS
41:DS
42:DS
43:DS
44:DS

Функции программируемых клавиш

AAPLAY:	AUTO ATTENDANT PLAY*
AAREC:	AUTO ATTENDANT RECORD*
AB:	ABSENCE
ABAND:	ABANDONED CALL
ABW:	AGENT BUSY/WRAP UP
ACC or ACCT:	ACCOUNT(ACC: Только для iDCS 500 L-версии)
ALARM:	ALARM
AN/RLS:	ANSWER/RELEASE
BARGE:	BARGE-IN
BILL:	BILL *****
BLOCK:	OHVA BLOCK
BOTH:	BOOTH *****
BOSS:	BOSS/SECRETARY
CAD:	CALL ACTIVITY DISPLAY****
CALL:	CALL BUTTON

CAMP:	STATION CAMP-ON
CANMG:	MESSAGE CANCEL
CBK:	CALLBACK
CHIN:	CHECK IN *****
CHOUT:	CHECK OUT *****
CHOICE:	CHOICE
CID:	CALLER ID/ANI*
CONF:	CONFERENCE
CONP:	CONNECTED NAME DISPLAY *****
CR:	CALL RECORD **
CREDIT:	CREDIT *****
CS:	CALL STATUS
CSNR:	CALLER ID SAVE NUMBER REDIAL
DGPALM	DGP ALARM
DICT:	DICTATION
DIR:	DIRECTORY
DLOCK:	DOOR LOCK
DND:	DO NOT DISTURB
DNDO:	DO NOT DISTURB OVERRIDE
DP:	DIRECT PICKUP
DROP	DROP
DS:	DSS KEY
DT:	DTS KEY
EP:	ESTABLISHED CALL PICKUP***
EXTMIC:	EXTERNAL MIC
FAUTO:	FORCED AUTO ANSWER
FLASH:	FLASH
FWRD:	CALL FORWARD
GPIK:	GROUP PICKUP
HDSET:	HEADSET MODE
HLDPK:	HOLD PICKUP
HOLD:	HOLD
HOTEL:	HOTEL *****
IG:	IN/OUT OF GROUP
INFDSP:	INFORMATION DISPLAY
INQUIRE:	INQUIRE



ISPY:	CID SPY
LANREQ:	LAN REQUEST ****
LCR:	LEAST COST ROUTING
LISTN:	GROUP LISTENING
LNR:	LAST NUMBER REDIAL
LOG:	CALL LOGGING****
MMPA:	MEET ME PAGE ANSWER
MMPG:	MEET ME PAGE
MSG:	MESSAGE
MUTE:	MUTE
MW:	MESSAGE WAIT ***
NEW:	NEW CALL
NND:	NAME NUMBER DATE
NOCLIP	ISDN CLIR
NXT:	NEXT
OHVA:	OFF-HOOK VOICE ANNOUNCE
OPER:	OPERATOR
PAGE:	PAGE
PAGPK:	PICKUP PAGE HOLD
PARK:	CALL PARK ORBIT
PAUSE:	PAUSE
PMSG:	PROGRAMMED STATION MESSAGE
PRB:	PRIVACY RELEASE BRIDGE***
PROG:	PROGRAM ***
PTHR:	PATH REPLACEMENT *****
RB:	ROOM BILL*****
REJECT:	OHVA REJECT
RETRY:	AUTO REDIAL ON BUSY
RE VW:	REVIEW
RP:	RING PLAN
RSV:	ROOM STATUS VIEW *****
RTO:	RING TIME OVERRIDE
SETDND:	SET DO NOT DISTURB***
SETMG:	SET MESSAGE W/O RING
SG:	STATION GROUP
SLOCAT:	STAFF LOCATOR*****

SNR:	SAVED NUMBER REDIAL
SP:	UCD SUPERVISOR
SPD:	SPEED DIAL
SPKR:	SPEAKER
STORE:	STORE DISPLAYED NUMBER
SYSALM:	SYSTEM ALARMS****
TG:	TRUNK GROUP
TIMER:	TIMER
TRARPT:	TRAFFIC REPORT****
TRSF:	TRANSFER
UA:	UNIVERSAL ANSWER
VDIAL:	VOICE DIAL
VG:	VMS GROUP MESSAGE
VM:	VOICE MAIL MEMO**
VMADM:	VOICE MAIL ADMINISTRATION**
VMAME:	ANSWER MACHINE EMULATION**
VMSG:	VOICE MAIL MESSAGE KEY**
VMSCMT:	VMS COMMENT (SVM-800)
VMSMSG:	VMS MESSAGE (SVM-800)
VMSOUT:	VMS OUT CALL (SVM-800)
VMSREC:	VMS RECORD (SVM-800)
VMSVAC:	VMS VACANT (SVM-800)
VREC:	VOICE RECORD
VT:	VOICEMAIL TRANSFER
WAKEUP:	WAKE UP *****
XCHIN:	EXPRESS CHECK IN *****.



- * Требуется дополнительное оборудование.
- ** Должна быть установлена карта голосовой почты SVMi8.
- *** Доступно только для iDCS 500 L-версии.
- **** Должна быть установлена карта LAN.
- ***** Доступно при объединении систем в корпоративную сеть.
- ***** Доступно только при использовании сервиса HOTEL/MOTEL.

MMC:724**DIAL NUMBERING PLAN
НУМЕРАЦИЯ ФУНКЦИЙ СИСТЕМЫ****Описание**

В этом коде находится полный план нумерации системы.

Начальный план нумерации системы iDCS 500 может быть 3-х или 4-х-значным в зависимости от положения DIP-переключателей на главном процессоре MCP. Системный администратор может изменять план нумерации функций для наиболее удобного использования. При изменении плана нумерации необходимо следить, чтобы вводимый заново номер функции не совпадал ни с одним из уже имеющихся номеров.

Изменять можно следующие опции:

00	STN DIAL NUM	Номера внутренних портов
01	TRK DIAL NUM	Номера внешних линий
02	AA DIAL NUM	Номера портов на картах AA
03	MISC DIAL NUM	Номера устройств на MISC карте
04	STNG DIAL NUM	Номера групп внутренних портов
05	TRKG DIAL NUM	Номера групп внешних линий
06	FEAT DIAL NUM	Коды сервисных функций
07	S0 STN DIAL NO.	Номера ISDN-устройств на S0 шине
08	DECT STN DIAL NO.	Номера DECT трубок
09	NTWK LCR DIAL NO	Дополнительные коды доступа к сервису LCR при объединении систем в корпоративную сеть.
10	VIRT EXT DIAL NO	Номера виртуальных внутренних портов

Для быстрого доступа к кодам сервисных функций воспользуйтесь следующей таблицей

Количество нажатий

	1	2	3	4
Нажмите 2	ABAND	BARGE	CAMP	
Нажмите 3	DICT	DICT	FAUTO	
Нажмите 4	GRPK	HDSET	IG	
Нажмите 5	LCR	LCR	LCR	
Нажмите 6	ММРА	NEW	OHVA	
Нажмите 7	PAGE	PAGE	RB	SELFID
Нажмите 8	UA	UA	VDIAL	
Нажмите 9	WAKEUP	WAKEUP	WAKEUP	

Используемые клавиши

КЛАВИШИ "+" и "-" (VOLUME [+] / [-])	Перемещение по пунктам меню
ЦИФРОВАЯ КЛАВИАТУРА (KEYPAD)	Ввод данных
"ГИБКИЕ" КЛАВИШИ(SOFT KEYS)	Перемещение курсора влево и вправо
SPK	Сохранение данных и переход к следующему MMC-коду
HOLD	Удаление последнего введенного символа

Порядок действий

1. Нажмите TRSF 724.
На дисплее появится:
2. Наберите номер опции (0-10, например, 06).
-или-
Клавишами "+" или "-" выберите опцию. Переместите курсор нажатием правой "гибкой" клавиши.
3. Используя приведенную выше таблицу, введите номер функции.
-или-
Клавишами "+" или "-" выберите функцию. Переместите курсор нажатием правой "гибкой" клавиши.
4. С клавиатуры наберите требуемые цифры (например, 63).
5. Для возврата к шагу 3 нажмите левую "гибкую" клавишу.
-или-
Нажатие правой "гибкой" клавиши вернет Вас к шагу 2.
Если Вы ввели уже имеющийся номер, то на дисплее появится запрос на подтверждение ввода.
Выберите 1 (YES) или 0 (NO).
6. Для сохранения изменений и выхода из программирования нажмите клавишу TRSF.
-или-
Для сохранения изменений и перехода к следующему MMC-коду нажмите клавишу SPK.

STN DIAL NUM:C1
S2-P01:201 →

FEAT DIAL NUMBER
ABAND :64 →_

FEAT DIAL NUMBER
PAGE :55 →

FEAT DIAL NUMBER
PARK :NONE→_

FEAT DIAL NUMBER
PARK :NONE→63

SAME DIAL EXIST
CHANGE?_Y:1,N:0

Значение по умолчанию:

STN DIAL NUM: 201 - 2xx
TRK DIAL NUM: 701 - 7xx
AA/VD DIAL NUM:3951 -
MISC DIAL NUM: EXTERNAL PAGE: 361 -
BGM: 371 -

COMMON BELL: 3801**LOUD BELL: 3901****MODEM: 3999****STNG DIAL NUM: 500 - 529****TRKG DIAL NUM: 9, 800-8XX****FEAT DIAL NUMBER:**

ABAND	64
ABS	Не задано
ABW	Не задано
ACCT	47
ALMCLR	57
AUTH	Не задано
BARGE	Не задано
BILL	Не задано (Требуется для Hotel/Mode)
BLOCK	Не задано
BOSS	Не задано
CAMP	45
CANMG	42
CBK	44
CHIN	Не задано (Требуется для Hotel/Mode)
CHOUT	Не задано (Требуется для Hotel/Mode)
CONF	46
CONP	Не задано (Требуется для Hotel/Mode)
CR	Не задано
CREDIT	Не задано (Требуется для Hotel/Mode)
DICT	Не задано
DIR	Не задано
DIRPK	65
DISALM	58
DLOCK	13
DND	40
DNDO	Не задано
FAUTO	14
FLASH	49
FWD	60
GRPK	66

HDSET	Не задано
HLDPK	12
HOLD	11
HOTEL	Не задано (Требуется для Hotel/Mode)
IG	53
INFDSP	Не задано
LCR	Не задано
LISTN	Не задано
LNR	19
MMPA	56
MMPG	54
MSG	43
MYGRPK	*
NEW	Не задано
NIGHT	Не задано
NOCLIP	Не задано
OHVA	Не задано
OPER	0
PAGE	55
PAGPK	10
PARK	Не задано
PMSG	48
PTHR	Не задано (Требуется для Hotel/Mode)
RB	Не задано (Требуется для Hotel/Mode)
REJECT	Не задано
RSV	Не задано (Требуется для Hotel/Mode)
RTO	Не задано
SELFID	Не задано (Требуется для Hotel/Mode)
SETMG	41
SLOCAT	Не задано (Требуется для Hotel/Mode)
SLTMMC	15
SNR	17
SPEED	16
SRELOC	Не задано
UA	67
VDIAL	681

VMADM	Не задано
VMAME	Не задано
VMMEMO	#
VMMSG	Не задано
VMSCMT	Не задано
VMSMSG	Не задано
VMSOUT	Не задано
VMSREC	Не задано
VMSVAC	Не задано
VREC	682
WAKEUP	18 Не задано (Требуется для Hotel/Mode)
WCOS	59
SO STN DIAL NO:	8701~87xx
DECT STN DIAL NO:	8801~88xx
NTWK LCR DIAL NO:	Не задано
VIRT EXT DIAL NO:	3501~35xx
Нет	Нет

Сопутствующие темы:

MMC:725 SMDR OPTIONS ДОКУМЕНТИРОВАНИЕ ЗВОНКОВ

Описание

В этом коде можно выбрать, какая именно информация и в каком виде отображается при ведении документирования звонков.

00. PAGE HEADER	Печать заголовка в начале каждой страницы.
01. LINE PER PAGE	Количество строк на странице.
02. INCOMMING CALL	Печать входящих звонков.
03. OUTGOING CALL	Печать исходящих звонков.
04. AUTHORIZE CODE	Печать кодов авторизации.
05. SMDR START TIME	Вывод информации о разговорах длительностью менее SMDR START TIME.
06. IN/OUT GROUP	Печать информации о входе/выходе из группы.
07. DND CALL	Печать информации об установке/снятии режима DND.
08. WAKE-UP CALL	Печать информации о вызове будильника.
09. DIRECTORY NAME	Название отчета.
10. CALLER ID DATA	Печать информации об определении номеров входящих вызовов.
11. ABANDON CALL	Печать информации о необслуженных вызовах.
12. NO. OF MASK	Количество скрытых цифр номера в SMDR-отчете.
13. INCOMING ANSWER	Промежуток времени с момента поступления вызова до ответа на него.
14. INTERCOM CALL	Информация о внутренних звонках в системе.
15. HOTEL PAGE FFED	Данная опция показывает, в каком месте SMDR-отчета будет выводиться информация о работе функции HOTEL
16. HOTEL START LINE	Количество строк отступа при выводе информации о работе функции HOTEL.
17. DID NUM/NAME	Вывод номера и имени DID-вызова.

Название отчета (DIRECTORY NAME) записывается с клавиатуры (KEYPAD). Каждое повторное нажатие одной клавиши приводит к набору одного из элементов соответствующей строки таблицы. Переход к следующему символу осуществляется переводом курсора.

Например, название отчета "SAM SMITH". Нажав клавишу "7" четыре раза, Вы введете букву "S". Для ввода буквы "A" нажмите клавишу "2" один раз. При помощи приведенной ниже таблицы закончите ввод названия. Нажатием программируемой клавиши A переключаются режимы ввода заглавных / строчных букв.



Если очередной символ вводится нажатием той же клавиши, что и предыдущий, нажмите клавишу "+", и курсор переместится на одну позицию вправо.

Клавиша	Количество нажатий				
	1	2	3	4	5
0	Q	Z	.)	0
1	Пробел	?	,	!	1
2	A	B	C	@	2
3	D	E	F	#	3
4	G	H	I	\$	4
5	J	K	L	%	5
6	M	N	O	^	6
7	P	Q	R	S	7
8	T	U	V	*	8
9	W	X	Y	Z	9
*	:	=	[]	*

Клавишей # можно вводить следующие специальные символы: #, пробел, &, !, :, ?, ., ,, %, \$, -, <, >, /, =, [,], @, ^, (,), _ , +, {, }, |, ;, ", @, ', и \.

Используемые клавиши

КЛАВИШИ "+" и "-" (VOLUME [+]/[-])

Перемещение по пунктам меню

ЦИФРОВАЯ КЛАВИАТУРА (KEYPAD)

Ввод данных

"ГИБКИЕ" КЛАВИШИ (SOFT KEYS)

Перемещение курсора влево и вправо

SPK

Сохранение данных и переход к следующему MMC-коду

A

Переключение заглавных и прописных символов

Порядок действий

1. Нажмите TRSF 725.
На дисплее появится:
2. Наберите номер опции (например, 01).
-или-
Клавишами "+" или "-" выберите опцию. Переместите курсор нажатием правой "гибкой" клавиши.
3. Введите количество строк на листе отчета (01-99, например, 50).
-или-
Клавишами "+" или "-" выберите количество строк на листе отчета. Нажатие правой "гибкой" клавиши вернет Вас к шагу 2.
4. Состояние дисплея в случае, если в шаге 2 выбрана опция номер 00.
5. Состояние дисплея в случае, если в шаге 2 выбрана опция номер 02.

PAGE HEADER
PRINT: YES

LINE PER PAGE
66 LINE / PAGE

LINE PER PAGE
50 LINE / PAGE

LINE PER PAGE
50 LINE / PAGE

PAGE HEADER
PRINT: YES

INCOMING CALL
PRINT: NO

6. Состояние дисплея в случае, если в шаге 2 выбрана опция номер 03.

OUTGOING CALL
PRINT: YES

7. Состояние дисплея в случае, если в шаге 2 выбрана опция номер 04.

AUTHORISE CODE
PRINT: NO

8. Состояние дисплея в случае, если в шаге 2 выбрана опция номер 05.

SMDR START TIME
PRINT: YES

9. Состояние дисплея в случае, если в шаге 2 выбрана опция номер 06.

IN/OUT GROUP
PRINT: NO

10. Состояние дисплея в случае, если в шаге 2 выбрана опция номер 07.

DND CALL
PRINT: NO

11. Состояние дисплея в случае, если в шаге 2 выбрана опция номер 08.

WAKE-UP CALL
PRINT: YES

12. Состояние дисплея в случае, если в шаге 2 выбрана опция номер 09.

DIRECTORY NAME
_

12a. Введите название отчета (не более 16 символов), используя описанную выше процедуру.

DIRECTORY NAME
TELECOMS DCS

12b. Нажатие правой "гибкой" клавиши вернет Вас к шагу 2.

DIRECTORY NAME
TELECOMS DCS

13. Состояние дисплея в случае, если в шаге 2 выбрана опция номер 10.

CALLER ID DATA
PRINT: YES

14. Состояние дисплея в случае, если в шаге 2 выбрана опция номер 11.

ABANDON CALL
PRINT: YES

15. Состояние дисплея в случае, если в шаге 2 выбрана опция номер 12.

NO.OF DIAL MASK
00

16. Состояние дисплея в случае, если в шаге 2 выбрана опция номер 13.

INCOMING ANSWER
PRINT: NO

17. Состояние дисплея в случае, если в шаге 2 выбрана опция номер 14.

INTERCOM CALL
PRINT: NO

18. Состояние дисплея в случае, если в шаге 2 выбрана опция номер 15.

HOTEL PAGE FEED
END

19. Состояние дисплея в случае, если в шаге 2 выбрана опция номер 16.

HOTEL START LINE
0 LINE

20. Состояние дисплея в случае, если в шаге 2 выбрана опция номер 17.

DID NUM/NAME
PRINT: YES

21. Для сохранения изменений и выхода из программирования нажмите клавишу TRSF./

-или-

Для сохранения изменений и перехода к следующему ММС-коду нажмите клавишу SPK.

Значение по умолчанию:

00 PAGE HEADER: YES
01 LINE PER PAGE: 60
02 INCOMMING CALL: NO
03 OUTGOING CALL: YES
04 AUTHORIZE CODE: NO
05 SMDR START TIME: YES
06 IN/OUT GROUP: NO
07 DND CALL: NO
08 WAKE-UP CALL: YES
09 DIRECTORY NAME: Не задано
10 CALLER ID DATA: NO
11 ABANDON CALL: NO
12 NO. OF MASK: 00
13 INCOMING ANSWER: NO
14 INTERCOM CALL: NO
15 HOTEL PAGE FFED: END
16 HOTEL START LINE: 0 LINE
17 DID NUM/NAME: YES

Сопутствующие темы:

ММС:300 Специальные функции аппарата

MMC:726

VM/AA OPTIONS ПАРАМЕТРЫ УСТРОЙСТВА VM/AA

Описание

Этот код предназначен для получения полной совместимости системы с подключаемой внешней системой Голосовой почты/Автосекретарем. В качестве DTMF-сигналов, поступающих на порт внешней голосовой почты, можно использовать сигналы 0-9, A, B и C.

Информация, сопровождающая вызов на порт голосовой почты, состоит из двух частей:

1. Информация о вызове и его типе.

Данная DTMF-посылка направляется на порт голосовой почты в момент ответа на поступивший вызов. В ней содержатся номер порта, с которого поступил вызов, и причина его поступления. Например, вызов перенаправлен FWD с внутреннего номера 255.

2. Сопровождающие вызов тоны.

Тоны посылаются на голосовую почту в момент обработки вызова и означают информацию о статусе совершаемого вызова — контроль посылки вызова, занято или отбой. Многие системы голосовой почты требуют установки этих тонов для повышения эффективности работы системы. Для правильного задания этих сигналов необходимо сверяться с инструкцией по установке системы голосовой почты.

Информация о вызове и его типе

Формата DTMF-посылки о вызове и его типе состоит из следующих полей:

[CALL TYPE]+[DN1]+[SEPARATOR]+[DN2]

Например, вызов поступил с внешней линии 703 на аппарат 255 и был перенаправлен на порт голосовой почты:

[FORWARD ALL]+[255]+[SEPARATOR]+[702]

EXT FOR DN1	Посыл DTMF- информации для внутреннего аппарата, с которого вызов был перенаправлен (FWD) на порт VM/AA.
TRK FOR DN1	Посыл DTMF-информации для внешней линии, вызов с которой поступил на порт VM/AA.
EXT FOR DN2	Посыл DTMF-информации для внутреннего аппарата, который был перенаправлен на порт VM/AA.
TRK FOR DN2	Посыл DTMF-информации для внешней линии, вызов с которой был перенаправлен (FWD) на порт VM/AA.
SEPARATOR	При использовании DN2 специальная цифра-разделитель посылается между DN1 и DN2-информацией. При этом значение опций DN1 и DN2 должно быть YES.
DISCONNECT	Посыл сигнала разъединения в случае, если внешняя линия или внутренний абонент произвели отбой. Заданный здесь сигнал посылается 3 раза.

CALL TYPE ID

0	DIRECT CALL	Сигнал прямого вызова на VM/AA с внутреннего аппарата.
1	ALL FWD CALL	Сигнал вызова, поступившего на VM/AA по FORWARD ALL.
2	BSY FWD CALL	Сигнал вызова, поступившего на VM/AA по FORWARD BUSY.
3	NOA FWD CALL	Сигнал вызова, поступившего на VM/AA по FORWARD NO ANSWER.
4	RECALL	Вызов, не получивший ответа при переводе и возвращенный на VM/AA.
5	DIR TRK CALL	Сигнал прямого вызова на VM/AA с внешней линии.
6	OVERFLOW	Вызов с группы внутренних аппаратов на VM/AA при переполнении группы.
7	DID CALL	Вызов на VM/AA по DID-сервису.
8	MESSAGE CALL	Сигнал на прослушивание или запись сообщения.

Сопровождающие вызов тоны

DTMF-цифры, посылаемые взамен системных тонов. Например, голосовая почта заняла один из портов системы для перевода вызова. В ответ система пошлет DTMF-сигнал "BA", означающий тон готовности порта к набору номера.

Тоны	Значения
0 DIAL TONE	BA
1 BUSY TONE	4
2 RINGBACK TONE	5
3 DND NO MORE	6
4 HDSET ANSWER	3
5 SPKER ANSWER	2

Основные правила

1. Внешний вызов поступил на номер 201. Абонент номера 201 нажимает TRANSFER и набирает внутренний номер, на котором установлено перенаправление FWD вызовов на голосовую почту. Порт голосовой почты отвечает на такой вызов. Если в этот момент абонент 201 опять нажмет TRANSFER для возврата к внешней линии, то порт голосовой почты освободится.
2. Для одного из портов системы в почтовом ящике оставлено сообщение. При попытке прослушать сообщение вызов поступит на любой свободный порт в группы VM/AA, а не на тот порт, с которого принято уведомление о сообщении.
3. Для одного из портов системы в почтовом ящике оставлено сообщение. На индикаторе аппарата появится информация об оставленном сообщении. После его прослушивания только система голосовой почты может снять индикацию об оставленном сообщении.
4. Если специальные DTMF-тоны сопровождения вызовов не заданы, система использует стандартные внутренние тоны.
5. Если система голосовой почты посылает вызов на системный телефон, стоящий в режиме AUTO ANSWER или VOCE ANNOUNCE, данные режимы на такой вызов не распространяются. Телефон будет звонить в обычном режиме.
6. Вызывное напряжение, поступающее на порт голосовой почты, соответствует режиму посылки вызова с внешней линии.

Примеры функционирования порта VM/AA

В следующих примерах все сигналы посылаются в соответствии с установками по умолчанию. Сигнал SEPARATOR — разделитель обозначается как "X", запись [] означает, что информация не используется.

Прямой входящий вызов с внешней линии 701:

[*]+[701]+[]+[]

предыдущий пример при отсутствии сигнализации:

[]+[]+[]+[]

Прямой входящий вызов с внешней линии 701 на номер 205 перенаправлен FWD на голосовую почту:

[#]+[205]+[X]+[701]

Прямой входящий вызов с внешней линии 701 на номер 205 перенаправлен FWD на голосовую почту при отсутствии информации о типе вызова:

[]+[205]+[X]+[701]

Прямой входящий вызов с внешней линии 701 группы 501 и перенаправлен при переполнении OVERFLOW на голосовую почту:

[#]+[501]+[X]+[701]

предыдущий пример при отсутствии сигнализации:

[]+[]+[]+[]

DID-вызов поступил непосредственно на порт голосовой почты по DID-номеру 9999:

[V]+[9999]+[]+[]

предыдущий пример при отсутствии информации о типе вызова:

[]+[9999]+[]+[]

Абонент 202 перевел TRANSFER вызов с внешней линии 702 на номер 225. На номере 225 установлено перенаправление FWD вызовов на голосовую почту:

[#]+[225]+[X]+[702]

Абонент 202 перевел TRANSFER вызов с внешней линии 702 на группу 501. Из группы 501 вызов был перенаправлен при переполнении OVERFLOW на голосовую почту:

[#]+[501]+[X]+[702]

предыдущий пример при отсутствии сигнализации:

[]+[]+[]+[]

Абонент 205 непосредственно звонит на группу голосовой почты:

[*]+[205]+[]+[]

предыдущий пример при отсутствии сигнализации:

[]+[]+[]+[]

Абонент 205 непосредственно звонит на группу голосовой почты, используя клавишу MESSAGE:

[*]+[205]+[]+[]

предыдущий пример при отсутствии сигнализации:

[]+[]+[]+[]

Внешний вызов с внешней линии 702 был возвращен на голосовую почту с порта 225:

[#]+[225]+[X]+[702]

предыдущий пример при отсутствии сигнализации, посылка DN2/CO не включена:

[]+[]+[]+[]

Используемые клавиши

КЛАВИШИ "+" и "-" (VOLUME [+]/[-])	Перемещение по пунктам меню
ЦИФРОВАЯ КЛАВИАТУРА (KEYPAD)	Ввод данных
"ГИБКИЕ" КЛАВИШИ (SOFT KEYS)	Перемещение курсора влево и вправо
SPK	Сохранение данных и переход к следующему MMC-коду
HOLD	Удаление последнего введенного символа
A	Ввод альфа-символа "A"
B	Ввод альфа-символа "B"
C	Ввод альфа-символа "C"

Порядок действий

- Нажмите TRSF 726.
На дисплее появится:
- Наберите номер опции из списка (например, 4).
-или-
Клавишами "+" или "-" выберите опцию. Для перемещения курсора нажмите левую "гибкую" клавишу.
- Нажмите 0 (NO) или 1 (YES).
-или-
Клавишами "+" или "-" выберите NO или YES. Нажатие правой "гибкой" клавиши вернет Вас к шагу 2.
- Состояние дисплея в случае, если в шаге 2 выбрана опция 0:
- Состояние дисплея в случае, если в шаге 2 выбрана опция 1:
- Состояние дисплея в случае, если в шаге 2 выбрана опция 2:
- Состояние дисплея в случае, если в шаге 2 выбрана опция 3:

EXT FOR DN1
YES

SEPARATOR
NO

SEPARATOR
YES

EXT FOR DN1
YES

TRK FOR DN1
YES

EXT FOR DN2
NO

TRK FOR DN2
NO

8. Состояние дисплея в случае, если в шаге 2 выбрана опция 4.
(Значением опции может быть цифра 0-9 или альфа-символ A-C.)
9. Состояние дисплея в случае, если в шаге 2 выбрана опция 5.
(Значением опции может быть цифра 0-9 или альфа-символ A-C.)
10. Состояние дисплея в случае, если в шаге 2 выбрана опция 6.
(Значением опции может быть цифра 0-9 или альфа-символ A-C.). См. подписаниек CALL TYPE ID.
11. Состояние дисплея в случае, если в шаге 2 выбрана опция 7.
(Значением опции может быть цифра 0-9 или альфа-символ A-C.) См. подписаниек CALL PROGRESS TONE.
12. Для сохранения изменений и выхода из программирования нажмите клавишу TRSE.
-или-
Для сохранения изменений и перехода к следующему ММС-коду нажмите клавишу SPK.

SEPARATOR
NO

DISCONNECT SIGNAL
C

CALL TYPE ID
DIRECT CALL: NO

PROGRESS TONE ID
DIAL TONE: BA

Значение по умолчанию:

EXT FOR DN1 = YES
TRK FOR DN1 = YES
EXT FOR DN2 = NO
TRK FOR DN2 = NO
SEPARATOR = NO
DISCONNECT SIGNAL = C
CALL TYPE ID
DIRECT CALL=*
ALL FWD CALL=#
BSY FWD CALL=#
NOA FWD CALL=#
RECALL=#
DIR TRK CALL=*
OVERFLOW=#
DID CALL=B
MESSAGE CALL=*
CALL PROGRESS TONE ID
DIAL TONE=BA
BUSY TONE=4
RNGBACK TONE=5

Сопутствующие темы:

DND NO MORE=6

HDSET ANSWER=3

SPKER ANSWER=2

CALLER ID NUMBER=NO

**MMC:207 Назначение порта для Голосовой почты /
Автосекретаря**

ММС:728 CID TRANSLATION TABLE ТАБЛИЦА ТРАНСЛЯЦИИ CID-НОМЕРОВ В ИМЕНА

Описание

Каждому CLIP-номеру можно присвоить имя, содержащее до 16 символов. Эта функция позволяет при входящем вызове наблюдать на индикаторе имена CLIP-номеров, сверенных с таблицей. Для iDCS 500 L-версии можно запомнить до 1500 имен, а для iDCS 500 M-версии — до 400 имен CLIP-номеров.

Имена записываются с клавиатуры (KEYPAD). Каждое повторное нажатие одной клавиши приводит к набору одного из элементов соответствующей строки таблицы. Переход к следующему символу осуществляется переводом курсора.

Например, имя аппарата "SAM SMITH". Нажав клавишу "7" три раза, Вы введете букву "S". Для ввода буквы "A" нажмите клавишу "2" один раз. При помощи приведенной ниже таблицы закончите ввод имени. Нажатием программируемой клавиши A переключаются режимы ввода заглавных / строчных букв.



Если очередной символ вводится нажатием той же клавиши, что и предыдущий, нажмите клавишу "+", и курсор переместится на одну позицию вправо.

Клавиша	Количество нажатий				
	1	2	3	4	5
0	Q	Z	.)	0
1	Пробел	?	,	!	1
2	A	B	C	@	2
3	D	E	F	#	3
4	G	H	I	\$	4
5	J	K	L	%	5
6	M	N	O	^	6
7	P	Q	R	S	7
8	T	U	V	*	8
9	W	X	Y	Z	9
*	:	=	[]	*

Клавишей # можно вводить следующие специальные символы: #, пробел, &, !, :, ?, ., ,, %, \$, -, <, >, /, =, [,], @, ^, (,), _, +, {, }, |, ;, ", @, ', и \.

Используемые клавиши

КЛАВИШИ "+" и "-" (VOLUME [+]/[-])	Перемещение по пунктам меню
ЦИФРОВАЯ КЛАВИАТУРА (KEYPAD)	Ввод данных
"ГИБКИЕ" КЛАВИШИ (SOFT KEYS)	Перемещение курсора влево и вправо
SPK	Сохранение данных и переход к следующему ММС-коду
HOLD	Удаление последнего введенного символа
A	Переключение заглавных и прописных символов

Порядок действий

1. Нажмите TRSF 728.
На дисплее появится:
2. Наберите номер ячейки таблицы трансляции (например, 0005).
-или-
Клавишами "+" или "-" выберите ячейку таблицы.
Переместите курсор нажатием правой "гибкой" клавиши.
3. Введите CLIP-номер. Для перемещения курсора в поле ввода имени номера нажмите правую "гибкую" клавишу.
-или-
Введите CLIP-номер. Нажатие левой "гибкой" клавиши вернет Вас к шагу 2.
4. Введите имя CLIP-номера так, как это было описано выше.
Нажатие левой или правой "гибкой" клавиши вернет Вас к шагу 2.
5. Для сохранения изменений и выхода из программирования нажмите клавишу TRSF.
-или-
Для сохранения изменений и перехода к следующему MMC-коду нажмите клавишу SPK.



TRANSLATION(0001)
DGT:



TRANSLATION(0005)
DGT:_



TRANSLATION(0005)
DGT:3054264100



TRANSLATION(0005)
SAMSUNG TELECOM

Значение по умолчанию:

Не задано

Сопутствующие темы:

MMC:312 CID/ANY- функции

MMC:608 Расширение CID-номеров

ММС:730

AA RECORD GAIN

УРОВЕНЬ ЗАПИСИ СООБЩЕНИЙ В КАРТУ AA

Описание

В этом коде задается уровень сигнала при записи сообщений в AA-карту.

Используемые клавиши

КЛАВИШИ "+" и "-" (VOLUME [+] / [-])	Перемещение по пунктам меню
ЦИФРОВАЯ КЛАВИАТУРА (KEYPAD)	Ввод данных
"ГИБКИЕ" КЛАВИШИ (SOFT KEYS)	Перемещение курсора влево и вправо
SPK	Сохранение данных и переход к следующему ММС-коду
HOLD	Удаление последнего введенного символа

Порядок действий

1. Нажмите TRSF 730.
На дисплее появится:
2. Наберите номер первого порта на карте AA (например, 3959).
-или-
Клавишами "+" или "-" выберите номер карты AA.
Переместите курсор нажатием правой "гибкой" клавиши.
3. Клавишами "+" или "-" выберите уровень сигнала.
Переместите курсор нажатием правой "гибкой" клавиши.
4. Для сохранения изменений и выхода из программирования нажмите клавишу TRSF.
-или-
Для сохранения изменений и перехода к следующему ММС-коду нажмите клавишу SPK.

[3951]AA GAIN
REC:+0.0 PL:+0.0

[3959]AA GAIN
REC:+0.0 PL:+0.0

[3959]AA GAIN
REC:+1.9 PL:+0.0

Значение по умолчанию: **0dB**
Сопутствующие темы: **Нет**

MMC:731**AA RAM CLEAR
УДАЛЕНИЕ ВСЕХ СООБЩЕНИЙ ИЗ КАРТЫ AA****Описание**

Данная процедура применяется для удаления всех сообщений из карт AA для каждой карты отдельно. При очистке памяти карты AA необходимо указать номер первого порта на выбранной карте AA.

Используемые клавиши

КЛАВИШИ "+" И "-" (VOLUME [+]/[-])	Перемещение по пунктам меню
ЦИФРОВАЯ КЛАВИАТУРА (KEYPAD)	Ввод данных
"ГИБКИЕ" КЛАВИШИ (SOFT KEYS)	Перемещение курсора влево и вправо
SPK	Сохранение данных и переход к следующему MMC-коду
HOLD	Удаление последнего введенного символа

Порядок действий

1. Нажмите TRSF 731.
На дисплее появится:
2. Наберите номер карты AA (например, 3951).
-или-
Клавишами "+" или "-" выберите карту AA. Переместите курсор нажатием правой "гибкой" клавиши.
3. Нажмите 0 (NO) или 1 (YES).
-или-
Клавишами "+" или "-" выберите NO или YES. Переместите курсор нажатием правой "гибкой" клавиши.
4. Для подтверждения нажмите 0 (NO) или 1 (YES).
-или-
Клавишами "+" или "-" выберите NO или YES. Переместите курсор нажатием правой "гибкой" клавиши.
5. Для сохранения изменений и выхода из программирования нажмите клавишу TRSF.
-или-
Для сохранения изменений и перехода к следующему MMC-коду нажмите клавишу SPK.

[3951]RAM CLEAR
CLR RECORDED?NO

[3951]RAM CLEAR
CLR RECORDED?NO

[3951]RAM CLEAR
CLR RECORDED?YES

[3951]RAM CLEAR
ARE YOU SURE?NO

Значение по умолчанию: **Нет**
Сопутствующие темы: **Нет**

MMC:732

AA TRANSLATION TABLE

ТАБЛИЦА ТРАНСЛЯЦИИ ВХОДЯЩИХ НА AA ЦИФР

Описание

Этот код предназначен для создания таблиц трансляции номеров, которые могут быть набраны в систему при использовании функции AA. Таблицы трансляции используются при создании режимов работы AA в MMC:733. В системе может быть задано 12 таблиц трансляции по 100 записей в каждой. Каждая таблица состоит из двух полей — поля принятых цифр и поля назначения вызова. В качестве назначения вызова может быть выбран внутренний номер, группа внутренних номеров или другой режим работы AA. Другой режим работы выбирается при помощи клавиши A и номера требуемого режима работы 01 — 12. Если вызов с карты AA поступает на систему голосовой почты, то в информационной посылке будет содержаться информация о том, что вызов был перенаправлен FWD с набранного внутреннего номера.

При программировании таблиц трансляции используются специальные символы:

- * Любая набранная цифра.
- P Направление вызова на другой режим работы AA (Выбирается клавишей A).
- B Набранный номер транслируется в систему без изменений, полностью совпадает с внутренней нумерацией и направляется на соответствующий внутренний номер (Выбирается клавишей B).
- C Активизация альтернативного приветственного сообщения или режима работы системы (Выбирается клавишей C).
- D В поле принятых цифр задан внутренний номер, и вызов будет послан непосредственно в почтовый ящик набранного абонента (Выбирается клавишей D).

Клавиши A, B, C, D соответствуют DSS-кнопкам 8, 9, 10, 11 для 12 клавишного телефона и кнопкам 20, 21, 22, 23 для 24 клавишного телефона.

Пример таблицы трансляции:

Цифры	Назначение	Описание
0	0	Вызов отправляется на оператора 0.
2**	B	Все набранные номера трехзначные, начинаются с цифры 2. Вызовы направляются непосредственно на внутренние номера.
48# 2	C	Если были набраны цифры 48# 2, текущий режим работы может быть изменен. Номер 48# 2 является паролем для смены текущего приветственного сообщения или режима работы.
1	526	Если была набрана цифра 1, вызов поступит на группу 526.
5	P08	Если была набрана цифра 5, вызов поступит на режим работы AA номер 08.



Одновременное существование в таблице номеров 2 и 23, 56 и 567 не является конфликтной ситуацией. Например, набрана цифра 2. Система ожидает набора следующей цифры, так как есть запись 23. Если следующая цифра не набрана, вызов поступит на назначение набора цифры 2 по истечении времени AA TRANS TIME.



При использовании голосовой почты:

В таблице трансляции может быть задан номер реально несуществующего абонента (виртуальный номер), но имеющего почтовый ящик в интегрированной системе голосовой почты SVMi8.

Если звонящий набрал # + nnn, то он может сразу оставить сообщение в почтовом ящике, заданном для абонента nnn.

Если звонящий набрал * + nnn, то он может получить доступ к почтовому ящику, заданному для абонента nnn.

Если в таблице трансляции в поле назначения вызова стоит D для номера nnn, то звонящий набрав номер nnn может оставить сообщение в соответствующем почтовом ящике.



При изменении режима работы системы и приветственного сообщения:

1. В момент изменения режима работы системы можно изменить приветственное сообщение на альтернативное, если это запрограммировано в MMC:733.

2. Если пользователем при входе на карту AA был введен пароль изменения режима работы системы, то он, набрав номер соответствующего режима работы, может его изменить. Таким образом при использовании карты AA можно удаленно изменять режим работы системы.

3. Если смена режима работы системы была произведена удаленно, все запрограммированные в системе клавиши RP будут мигать. Если режим работы системы был изменен с системного телефона обычным образом, клавиша RP постоянно горит. Если в системе имеется клавиша RTO, при удаленной смене режима работы системы она также будет мигать.

4. Если функция удаленного изменения приветственного сообщения на альтернативное не активизирована, а режим работы системы был изменен, то система остается в текущем режиме и изменится только вручную или по времени и дню недели автоматически. Если функция удаленного изменения режима работы и приветственного сообщения были активизированы, то система будет оставаться в текущем режиме работы до момента деактивации приветственного сообщения.

5. Для изменения режима работы системы и/или приветственного сообщения на альтернативное пользователь может ввести номер или пароль, который соответствует сервису выбранной функции. Затем необходимо ввести две цифры. Первая означает выбранный режим работы (1-6), а вторая 1 или 0 изменения или нет приветственного сообщения на альтернативное.

Пример:

Пользователь позвонил на порт карты AA и набрал пароль 48 #2. Потом набрал цифру 3 для выбора режима работы 3 и 1 для активизации альтернативного сообщения. Теперь система будет работать по 3 режиму работы, и все звонящие на AA будут прослушивать альтернативное приветствие.

Используемые клавиши

КЛАВИШИ "+" и "-" (VOLUME [+]/[-])	Перемещение по пунктам меню
ЦИФРОВАЯ КЛАВИАТУРА (KEYPAD)	Ввод данных
"ТИБКИЕ" КЛАВИШИ (SOFT KEYS)	Перемещение курсора влево и вправо
SPK	Сохранение данных и переход к следующему MMC-коду
HOLD	Удаление последнего введенного символа

Порядок действий

1. Нажмите TRSF 732.
На дисплее появится:
2. Наберите номер таблицы трансляции (01 — 12, например, 02).
-или-
Клавишами "+" или "-" выберите таблицу трансляции. Переместите курсор нажатием правой "гибкой" клавиши.
3. Наберите номер ячейки таблицы трансляции (001 — 100, например, 002).
-или-
Клавишами "+" или "-" выберите ячейку таблицы трансляции. Переместите курсор нажатием правой "гибкой" клавиши.
4. Введите цифры, которые будут транслироваться и переместите курсор нажатием правой "гибкой" клавиши.
5. Наберите номер устройства, на которое будет передан вызов.
-или-
Клавишами "+" или "-" выберите устройство. Переместите курсор нажатием правой "гибкой" клавиши.
6. Для сохранения изменений и выхода из программирования нажмите клавишу TRSF.
-или-
Для сохранения изменений и перехода к следующему ММС-коду нажмите клавишу SPK.

```
AA TRANS TB (01)
001:0 →500
```

```
AA TRANS TB (02)
001:0 →NONE
```

```
AA TRANS TB (02)
002:_ →NONE
```

```
AA TRANS TB (02)
002:2** →NONE
```

```
AA TRANS TB (02)
002:2** →B
```

Значение по умолчанию:

PLANE 01
001:0 →500
002:2 → B**
003:3 → B**
004:5 →B**
005:8 → B**
006:9→P03

Сопутствующие темы:

ММС:733 Режим работы портов AA
ММС:406 Назначение вызовов с внешней линии
ММС:507 Переключение режимов работы системы

ММС:733 AA PLAN TABLE РЕЖИМ РАБОТЫ ПОРТОВ AA

Описание

Этот код задает режим работы порта или группы портов карты AA: как и каким образом обслуживается вошедший на AA-порт вызов, какие именно сообщения произносятся и на какие устройства вызов перенаправляется в различных ситуациях, возникающих при обслуживании вызова этим AA-портом. Режимы работы присваиваются портам или группам AA в ММС:735.

Общее количество сообщений в карте AA — 64

Сообщения 01-48 Создаются при помощи программируемой клавиши AAREC, задаваемой в ММС:722. Общее время всех сообщений 2 минуты.

Сообщения 49-64 Сообщения на английском языке профессионально записаны на заводе-изготовителе и находятся в ПЗУ на карте AA.

Список сообщений:

- 49 "Thank you for calling, please dial your party's extension number."
- 50 "Invalid number, please try again."
- 51 "I'm sorry, there is no answer."
- 52 "I'm sorry, that station is busy."
- 53 "One moment please."
- 54 "Transferring."
- 55 "I'll transfer you."
- 56 "Good-bye."
- 57 "Thank you."
- 58 "Please hold for the operator."
- 59 "Please hold for assistance."
- 60 "Thank you, good-bye."
- 61 "I'm sorry, all stations are presently busy."
- 62 "I'm sorry, all stations are still busy."
- 63 "Please call back later."
- 64 "I'm sorry, not a valid selection."

PLANE MSG 1 — 6 Приветственное сообщение

Приветствие прослушивается при поступлении вызова на порт или группу портов AA. По умолчанию прослушивается сообщение 49 на английском языке. Системный администратор может изменить приветственное сообщение для каждого режима работы: выбрать одно из записанных в ПЗУ сообщений 49 — 64 или самостоятельно записать сообщение 01 — 48. Процедура записи сообщений в карту AA подробно описана в главе "Специальные функции" раздел Автосекретарь/ Равномерное распределение вызовов AA/UCD.

ALTER MSG Альтернативное сообщение

Сообщение становится приветственным при активации режима альтернативного сообщения. По умолчанию прослушивается сообщение 49 на английском языке. Системный администратор может изменить приветственное сообщение для каждого режима работы: выбрать одно из записанных в ПЗУ сообщений 49 — 64 или самостоятельно записать сообщение 01 — 48. Процедура записи сообщений в карту АА подробно описана в главе "Специальные функции" раздел Автосекретарь/Равномерное распределение вызовов АА/UCD.

INVALID MSG Сообщение о неправильно набранном номере

Данное сообщение произносится, если пользователь несколько раз подряд (количество задается в RETRY CNT) набрал комбинацию цифр, отсутствующую в таблице трансляции номеров ММС:732. По умолчанию прослушивается сообщение 64 на английском языке. Системный администратор может изменить приветственное сообщение для каждого режима работы: выбрать одно из записанных в ПЗУ сообщений 49 — 64 или самостоятельно записать сообщение 01 — 48. Процедура записи сообщений в карту АА подробно описана в Главе "Специальные функции" раздел Автосекретарь/Равномерное распределение вызовов АА/UCD.

NO ANS MSG Сообщение при отсутствии ответа

Данное сообщение произносится, если пользователь правильно донабрал номер, заданный в таблице трансляции, и не получил ответа в течении NO ANS TIME. По умолчанию прослушивается сообщение 51 на английском языке. Системный администратор может изменить приветственное сообщение для каждого режима работы: выбрать одно из записанных в ПЗУ сообщений 49 — 64 или самостоятельно записать сообщение 01 — 48. Процедура записи сообщений в карту АА подробно описана в Главе "Специальные функции" раздел Автосекретарь/Равномерное распределение вызовов АА/UCD.

XFER MSG Сообщение о переводе вызова

Данное сообщение произносится, если пользователь правильно донабрал номер, заданный в таблице трансляции, и карта АА приступила к переводу вызова по назначению. По умолчанию прослушивается сообщение 53 на английском языке. Системный администратор может изменить приветственное сообщение для каждого режима работы: выбрать одно из записанных в ПЗУ сообщений 49 — 64 или самостоятельно записать сообщение 01 — 48. Процедура записи сообщений в карту АА подробно описана в Главе "Специальные функции" раздел Автосекретарь/Равномерное распределение вызовов АА/UCD.

BUSY MSG Сообщение о занятости

Данное сообщение произносится, если пользователь правильно донабрал номер, заданный в таблице трансляции, но вызываемый абонент занят. По умолчанию прослушивается сообщение 52 на английском языке. Системный администратор может изменить приветственное сообщение для каждого режима работы: выбрать одно из записанных в ПЗУ сообщений 49 — 64 или самостоятельно записать сообщение 01 — 48. Процедура записи сообщений в карту АА подробно описана в Главе "Специальные функции" раздел Автосекретарь/Равномерное распределение вызовов АА/UCD.

NO STN MSG Сообщение о несуществующем номере

Данное сообщение произносится, если пользователь правильно набрал номер, заданный в таблице трансляции, например 2** →В, но вызываемый абонент не существует или не подключен. По умолчанию прослушивается сообщение 50 на английском языке. Системный администратор может изменить приветственное сообщение для каждого режима работы: выбрать одно из записанных в ПЗУ сообщений 49 — 64 или самостоятельно записать сообщение 01 — 48. Процедура записи сообщений в карту АА подробно описана в Главе "Специальные функции" раздел Автосекретарь/ Равномерное распределение вызовов АА/UCD.

NO ACT MSG Сообщение о не набранном номере

Данное сообщение произносится по истечению NO ACT TIME (ММС:501), если пользователь при входе в систему ничего не набрал. По умолчанию прослушивается сообщение 59 на английском языке. Системный администратор может изменить приветственное сообщение для каждого режима работы: выбрать одно из записанных в ПЗУ сообщений 49 — 64 или самостоятельно записать сообщение 01 — 48. Процедура записи сообщений в карту АА подробно описана в Главе "Специальные функции" раздел Автосекретарь/Равномерное распределение вызовов АА/UCD.

CAMP-ON Ожидание освобождения

Данная опция позволяет при занятости вызываемого абонента ставить вызов, поступивший с карты АА, в режим ожидающего вызова. По умолчанию выключено OFF.

ANS DELAY Задержка ответа

Время от момента поступления вызова на порт АА до ответа на поступивший вызов. По умолчанию — 1 сек.

RETRY CNT Количество повторных попыток

Количество повторных попыток набора правильного номера при входе в систему через АА. По умолчанию — 3.

TRANS TABLE Таблица трансляции цифр

Для каждого режима работы АА задается таблица трансляции цифр, программируемая в ММС:732. По умолчанию — 01.

BUSY DEST Назначение вызова при занятости

Направление вызова в ситуации, когда вызываемый абонент занят. В качестве назначения такого вызова может быть выбран внутренний номер, группа внутренних номеров или другой режим работы АА. По умолчанию вызов посылается на группу 500.

NO ANS DEST Назначение вызова при отсутствии ответа

Направление вызова в ситуации, когда вызываемый абонент не отвечает. В качестве назначения такого вызова может быть выбран внутренний номер, группа внутренних номеров или другой режим работы АА. По умолчанию вызов посылается на группу 500.

NO ACT DEST Назначение вызова при ненаборе номера

Направление вызова в ситуации, когда вызывающий абонент при входе в систему ничего не набрал. В качестве назначения такого вызова может быть выбран внутренний номер, группа внутренних номеров или другой режим работы AA. По умолчанию вызов посылается на группу 500.

INVALID DEST Назначение вызова при неправильном наборе номера

Направление вызова в ситуации, когда вызывающий абонент при входе в систему набрал неправильный или несуществующий номер. В качестве назначения такого вызова может быть выбран внутренний номер, группа внутренних номеров или другой режим работы AA. По умолчанию вызов посылается на группу 500.

Используемые клавиши

КЛАВИШИ "+" и "-" (VOLUME [+]/[-])	Перемещение по пунктам меню
ЦИФРОВАЯ КЛАВИАТУРА (KEYPAD)	Ввод данных
"ГИБКИЕ" КЛАВИШИ (SOFT KEYS)	Перемещение курсора влево и вправо
SPK	Сохранение данных и переход к следующему MMC-коду
HOLD	Удаление последнего введенного символа

Порядок действий

1. Нажмите TRSF 733.
На дисплее появится:
2. Наберите номер режима работы AA (01-12, например, 02).
-или-
Клавишами "+" или "-" выберите режим работы AA.
Переместите курсор нажатием правой "гибкой" клавиши.
3. Наберите номер опции из приведенного выше списка (например, 1).
-или-
Клавишами "+" или "-" выберите опцию из списка.
Переместите курсор нажатием правой "гибкой" клавиши.
4. Введите значение опции (например, 01).
-или-
Клавишами "+" или "-" выберите значение опции.
Переместите курсор нажатием правой "гибкой" клавиши.
5. Для сохранения изменений и выхода из программирования нажмите клавишу TRSE.
-или-
Для сохранения изменений и перехода к следующему MMC-коду нажмите клавишу SPK.



AA PLAN PROG(01)
PLAN MSG1 :49



AA PLAN PROG(02)
PLAN MSG1 :49



AA PLAN PROG(02)
PLAN MSG1 :49



AA PLAN PROG(02)
PLAN MSG1 :01

Значение по умолчанию:

PLANE1-6 MSG:	49
INVALID MSG:	64
NO ANS MSG:	51
XFER MSG:	53
BUSY MSG:	52
NO STN MSG:	50
NO ACT MSG:	59
CAMP ON:	OFF
ANS DELAY TIME:	01 SEC
RETRY CNT:	3
TRANS TABLE:	01
BUSY DEST:	500
NO ANSWER DEST:	500
NO ACT DEST:	500
INVALID DES:	500

Сопутствующие темы:

MMC:732 Режим работы портов AA
MMC:736 Создание предложений из сообщений AA
MMC:406 Назначение вызовов с внешней линии
MMC:507 Переключение режимов работы системы

ММС:735

AA USE TABLE

НАЗНАЧЕНИЕ РЕЖИМА РАБОТЫ ПОРТАМ AA

Описание

В этом коде каждому порту AA или группе портов AA (задается в ММС:601) ставится в соответствие любой из 12 режимов режим работы AA.

Пример распределения режимов:

AA-порт или группа	Используемый режим AA
3951	PLAN 01
3952	PLAN 02
3953	PLAN 03
AA группа 510 (3951, 3952, 3953)	PLAN 04
AA группа 511 (3951, 3952)	PLAN 05
AA группа 512 (3953, 3954)	PLAN 06

Используемые клавиши

КЛАВИШИ "+" и "-" (VOLUME [+]/[-])	Перемещение по пунктам меню
ЦИФРОВАЯ КЛАВИАТУРА (KEYPAD)	Ввод данных
"ГИБКИЕ" КЛАВИШИ(SOFT KEYS)	Перемещение курсора влево и вправо
SPK	Сохранение данных и переход к следующему ММС-коду
HOLD	Удаление последнего введенного символа

Порядок действий

1. Нажмите TRSF 735.
На дисплее появится:
2. Наберите номер порта AA или группы портов AA (например, 510).
-или-
Клавишами "+" или "-" выберите порт или группу портов AA. Переместите курсор нажатием правой "гибкой" клавиши.
3. Введите номер режима работы AA (например, 02).
-или-
Клавишами "+" или "-" выберите режим работы AA. Переместите курсор нажатием правой "гибкой" клавиши.
4. Для сохранения изменений и выхода из программирования нажмите клавишу TRSE.
-или-
Для сохранения изменений и перехода к следующему ММС-коду нажмите клавишу SPK.



[518] AA PLAN
PLAN NO:01



[510] AA PLAN
PLAN NO:01



[510] AA PLAN
PLAN NO:02

Значение по умолчанию:

Режим 01

Сопутствующие темы:

ММС:601 Назначение аппаратов в группы

ММС:733 Режим работы портов АА

ММС:736

AA MESSAGE MATCH СОЗДАНИЕ ПРЕДЛОЖЕНИЙ ИЗ СООБЩЕНИЙ AA

Описание

Из отдельных сообщений в карте AA можно собрать целые предложения. Эта функция очень удобна для экономии памяти в карте AA.

Например, Вы хотите, что прозвучало целое предложение, состоящее из отдельных сообщений, записанных в карте AA под номерами 05, 07, 13, 16, 64. Это задается следующим образом: 05+07+13+16+64=AA MSG MATCH (01), где 01 — конечное сообщение, которое Вы назначаете в режиме работы AA (ММС:733).

Используемые клавиши

КЛАВИШИ "+" и "-" (VOLUME [+] / [-])	Перемещение по пунктам меню
ЦИФРОВАЯ КЛАВИАТУРА (KEYPAD)	Ввод данных
"ГИБКИЕ" КЛАВИШИ(SOFT KEYS)	Перемещение курсора влево и вправо
SPK	Сохранение данных и переход к следующему ММС-коду
HOLD	Удаление последнего введенного символа

Порядок действий

1. Нажмите TRSF 736.
На дисплее появится:
2. Наберите номер, под которым предложение будет записано (01-48).
-или-
Клавишами "+" или "-" выберите номер будущего предложения. Переместите курсор нажатием правой "гибкой" клавиши.
3. Наберите номера сообщений (не более 5), из которых будет составлено предложение (01-64).
-или-
Клавишами "+" или "-" выберите номера сообщений. Переместите курсор нажатием правой "гибкой" клавиши. (Символ "+" устанавливается между номерами сообщений автоматически.)
4. Для сохранения изменений и выхода из программирования нажмите клавишу TRSF.
-или-
Для сохранения изменений и перехода к следующему ММС-коду нажмите клавишу SPK.

AA MSG MATCH(01)
01

AA MSG MATCH(01)
01

AA MSG MATCH(01)
05+07+13+16+64

Значение по умолчанию:

Каждое предложение соответствует одному сообщению с тем же номером.

Сопутствующие темы:

ММС:733 Режим работы портов AA

ММС:739**ASSIGN AA MOH
НАЗНАЧЕНИЕ ПОРТА AA ИСТОЧНИКОМ MOH****Описание**

На каждой карте AA можно назначить один порт — только последний — в качестве источника музыки в режиме удержания (MOH).

Используемые клавиши

КЛАВИШИ "+" и "-" (VOLUME [+] / [-])	Перемещение по пунктам меню
ЦИФРОВАЯ КЛАВИАТУРА (KEYPAD)	Ввод данных
"ГИБКИЕ" КЛАВИШИ(SOFT KEYS)	Перемещение курсора влево и вправо
SPK	Сохранение данных и переход к следующему ММС-коду
HOLD	Удаление последнего введенного символа

Порядок действий

1. Нажмите TRSF 739.
На дисплее появится:
2. Наберите номер последнего порта на карте AA (например, 3966).
-или-
Клавишами "+" или "-" выберите последний порт на карте AA. Переместите курсор нажатием правой "гибкой" клавиши.
3. Наберите номер сообщения на карте AA, которое будет воспроизводиться при удержании вызова (например, 33).
-или-
Клавишами "+" или "-" выберите сообщение на карте AA. Переместите курсор нажатием правой "гибкой" клавиши.
4. Для сохранения изменений и выхода из программирования нажмите клавишу TRSF.
-или-
Для сохранения изменений и перехода к следующему ММС-коду нажмите клавишу SPK.

```
[3958]SET AAMOH
MOH MSG :NOT USE
```

```
[3966]SET AAMOH
MOH MSG :NOT USE
```

```
[3966]SET AAMOH
MOH MSG :33
```

Значение по умолчанию:

NOT USE

Сопутствующие темы:

ММС:308 Источник фоновой музыки

ММС:309 Музыка при удержании звонка

ММС:408 Источник музыки при удержании вызова

ММС:607 Режим работы UCD-групп

MMC:740 DECT SYSTEM CODE КОДЫ РЕГИСТРАЦИИ DECT-ТРУБОК

Описание

Этот код предназначен для задания паролей при регистрации DECT-трубки в системе.

Код регистрации DECT-трубок состоит из двух частей:

SYSTEM ID — пароль на запись трубки в системе (значение пароля может быть от 000 до 999), который применяется при первой регистрации трубки.

AUTH CODE — пароль, по которому система опознает каждую DECT-трубку, регистрируемую в системе (значение пароля может быть от 0000 до 9999).



При вводе в эксплуатацию DECT-системы Вы обязаны изменить пароли, установленные по умолчанию, так как при попытке регистрации DECT-трубок паролями по умолчанию в регистрации будет отказано.

После установки SYSTEM ID и AUTH CODE можно приступить к регистрации DECT-трубок, используя AUTH CODE. При вводе с трубки пароля AUTH CODE в момент регистрации он будет сверен с AUTH CODE, заданном в данном MMC. В случае совпадения введенного пароля с AUTH CODE, трубка регистрируется, и система выходит из режима регистрации. Можно приступить к регистрации следующей трубки, используя пароль AUTH CODE.



Изменять DECT SYSTEM CODE и производить регистрацию трубок может только системный администратор.

Используемые клавиши

КЛАВИШИ "+" и "-" (VOLUME [+] / [-])	Перемещение по пунктам меню
ЦИФРОВАЯ КЛАВИАТУРА (KEYPAD)	Ввод данных
"ГИБКИЕ" КЛАВИШИ (SOFT KEYS)	Перемещение курсора влево и вправо
SPK	Сохранение данных и переход к следующему MMC-коду
HOLD	Удаление последнего введенного символа

Порядок действий

1. Нажмите TRSF 740.
На дисплее появится:
2. Нажмите правую "гибкую" клавишу и наберите пароль AUTH CODE (например, 1234).
3. Переместите курсор нажатием правой "гибкой" клавиши. Клавишами "+" или "-" выберите опцию SYSTEM ID.
4. Нажмите правую "гибкую" клавишу, а затем наберите пароль SYSTEM ID (например, 567).

DECT SYSTEM CODE
AUTH CODE: FFFF

DECT SYSTEM CODE
AUTH CODE: 1234

DECT SYSTEM CODE
SYSTEM ID: 000

DECT SYSTEM CODE
SYSTEM ID: 567

5. Для сохранения изменений и выхода из программирования нажмите клавишу TRSE.

-или-

Для сохранения изменений и перехода к следующему MMC-коду нажмите клавишу SPK.

Значение по умолчанию:

AUTH CODE FFFF

SYSTEM ID 000

Сопутствующие темы:

MMC:741 Сброс регистрации DECT-трубок

MMC:743 Перезапуск базовых станций DBS

MMC:744 Состояние BSI-карт

MMC:745 Состояние базовой станции DBS

MMC:746 MMC:746 Режим регистрации DECT-трубок

MMC:747 Рабочие каналы для BSI-карты

ММС:741

DECT CLEAR REGISTRATION СБРОС РЕГИСТРАЦИИ DECT-ТРУБОК

Описание

В этом коде задается режим снятия DECT-трубок с регистрации:

- | | |
|--------|---|
| FORCED | Система автоматически снимает трубку с регистрации, не запрашивая подтверждения. |
| NORMAL | При снятии трубки с регистрации система ожидает от трубки подтверждения. После получения подтверждения регистрационная информация об этой трубке удаляется. Если подтверждение не получено, то регистрационная информация не будет удалена. |

Используемые клавиши

- | | |
|------------------------------------|---|
| КЛАВИШИ "+" и "-" (VOLUME [+]/[-]) | Перемещение по пунктам меню |
| ЦИФРОВАЯ КЛАВИАТУРА (KEYPAD) | Ввод данных |
| "ГИБКИЕ" КЛАВИШИ(SOFT KEYS) | Перемещение курсора влево и вправо |
| SPK | Сохранение данных и переход к следующему ММС-коду |
| HOLD | Удаление последнего введенного символа |

Порядок действий

1. Нажмите TRSF 741.
На дисплее появится:
2. Наберите номер DECT-трубки и переместите курсор нажатием правой "гибкой" клавиши.
3. Клавишами "+" или "-" выберите режим снятия трубки с регистрации (например, NORMAL). Переместите курсор нажатием правой "гибкой" клавиши.
4. Нажмите 0 (NO) или 1 (YES).
-или-
Клавишами "+" или "-" выберите NO или YES. Нажатие правой "гибкой" клавиши вернет Вас к шагу 2.
5. Нажмите 0 (NO) или 1 (YES).
-или-
Клавишами "+" или "-" выберите NO или YES. Нажатие правой "гибкой" клавиши вернет Вас к шагу 2.
6. Для сохранения изменений и выхода из программирования нажмите клавишу TRSF.
-или-
Для сохранения изменений и перехода к следующему ММС-коду нажмите клавишу SPK.

[8801]DECT CLEAR
MODE:FORCED

[8804]DECT CLEAR
MODE:FORCED

[8804]DECT CLEAR
MODE:NORMAL

[8804]DECT CLEAR
DECT CLEAR :NO

[8804]DECT CLEAR
CLR RECORDED?NO

Значение по умолчанию:

Режим FORCED

Сопутствующие темы:

ММС:740 Коды регистрации DECT-трубок

MMC:743 Перезапуск базовых станций DBS

MMC:744 Состояние BSI-карт

MMC:745 Состояние базовой станции DBS

MMC:746 Режим регистрации DECT-трубок

MMC:747 Рабочие каналы для BSI-карты

ММС:743 DBS CARD RESTART ПЕРЕЗАПУСК БАЗОВЫХ СТАНЦИЙ DBS

Описание

Код используется для перезапуска базовых станций DBS.

Используемые клавиши

КЛАВИШИ "+" и "-" (VOLUME [+] / [-])	Перемещение по пунктам меню
ЦИФРОВАЯ КЛАВИАТУРА (KEYPAD)	Ввод данных
"ГИБКИЕ" КЛАВИШИ (SOFT KEYS)	Перемещение курсора влево и вправо
SPK	Сохранение данных и переход к следующему ММС-коду
HOLD	Удаление последнего введенного символа

Порядок действий

1. Нажмите TRSF 743.
На дисплее появится:
2. Клавишами "+" или "-" выберите слот (1-3), в котором установлена BSI-карта. Переместите курсор нажатием правой "гибкой" клавиши.
3. Клавишами "+" или "-" выберите базовую станцию DBS (1-8).
Переместите курсор нажатием правой "гибкой" клавиши.
4. Нажмите 0 (NO) или 1 (YES).
-или-
Клавишами "+" или "-" выберите NO или YES. Нажатие правой "гибкой" клавиши вернет Вас к шагу 2.
5. Для подтверждения выбора нажмите 0 (NO) или 1 (YES).
-или-
Клавишами "+" или "-" выберите NO или YES. Нажатие правой "гибкой" клавиши вернет Вас к шагу 2.
6. Для сохранения изменений и выхода из программирования нажмите клавишу TRSF.
-или-
Для сохранения изменений и перехода к следующему ММС-коду нажмите клавишу SPK.

BSI SLOT:1 DBS:1
RESTART? NO

BSI SLOT:3 DBS:1
RESTART? NO

BSI SLOT:3 DBS:2
RESTART? NO

BSI SLOT:3 DBS:2
RESTART? YES

BSI SLOT:3 DBS:2
ARE YOU SURE? NO

Значение по умолчанию:

Нет

Сопутствующие темы:

ММС:740 Коды регистрации DECT-трубок
ММС:741 Сброс регистрации DECT-трубок
ММС:744 Состояние BSI-карт
ММС:745 Состояние базовой станции DBS
ММС:746 Режим регистрации DECT-трубок
ММС:747 Рабочие каналы для BSI-карты

ММС:744 BSI STATUS

СОСТОЯНИЕ BSI-КАРТ

Описание

Этот код используется для просмотра состояния BSI-карт.

Используемые клавиши

КЛАВИШИ "+" и "-" (VOLUME [+] / [-])	Перемещение по пунктам меню
ЦИФРОВАЯ КЛАВИАТУРА (KEYPAD)	Ввод данных
"ГИБКИЕ" КЛАВИШИ (SOFT KEYS)	Перемещение курсора влево и вправо
SPK	Сохранение данных и переход к следующему ММС-коду
HOLD	Удаление последнего введенного символа

Порядок действий

1. Нажмите TRSF 744.
На дисплее появится:
Если BSI-карта функционирует нормально, на дисплее появится сообщение:
2. Для выхода из программирования нажмите клавишу TRSF
-или-
Для сохранения изменений и перехода к следующему ММС-коду нажмите клавишу SPK.



BSI STATUS
M:SUC-SUC-SUC

Значение по умолчанию:

Нет данных

Сопутствующие темы:

ММС:740 Коды регистрации DECT-трубок
ММС:741 Сброс регистрации DECT-трубок
ММС:743 Перезапуск базовых станций DBS
ММС:745 Состояние базовой станции DBS
ММС:746 Режим регистрации DECT-трубок
МС 747 Выбор рабочих каналов для BSI-карты

ММС:745 DBS STATUS СОСТОЯНИЕ БАЗОВОЙ СТАНЦИИ DBS

Описание

Эта процедура используется для просмотра состояния базовых станций DBS.

Используемые клавиши

КЛАВИШИ "+" и "-" (VOLUME [+] / [-])	Перемещение по пунктам меню
ЦИФРОВАЯ КЛАВИАТУРА (KEYPAD)	Ввод данных
"ГИБКИЕ" КЛАВИШИ (SOFT KEYS)	Перемещение курсора влево и вправо
SPK	Сохранение данных и переход к следующему ММС-коду

Порядок действий

1. Нажмите TRSF 745.
На дисплее появится:
2. Клавишами "+" или "-" выберите слот (1-3), в котором установлена BSI-карта.
Состояние каждой базовой станции (1-8) отображается на дисплее следующим образом:
если DBS функционирует нормально - "1",
если DBS не функционирует - "0".
3. Для выхода из программирования нажмите клавишу TRSF
-или-
Для сохранения изменений и перехода к следующему ММС-коду нажмите клавишу SPK.

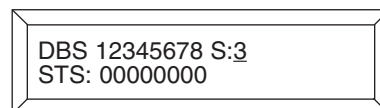
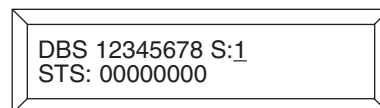

Значение по умолчанию:

Нет

Сопутствующие темы:

ММС:740 Коды регистрации DECT-трубок
ММС:741 Сброс регистрации DECT-трубок
ММС:743 Перезапуск базовых станций DBS
ММС:744 Состояние BSI-карты
ММС:746 Режим регистрации DECT-трубок
ММС:747 Рабочие каналы для BSI-карты

ММС:746**DECT REGISTRATION ON/OFF
РЕЖИМ РЕГИСТРАЦИИ DECT-ТРУБОК****Описание**

В этом коде осуществляется включение/выключение режима регистрации DECT-трубок. Если режим не включен, то регистрация DECT-трубок невозможна. При входе в этот код необходимо ввести пароль DECT REGST, который назначается в ММС:202.

Используемые клавиши

КЛАВИШИ "+" и "-" (VOLUME [+] / [-])	Перемещение по пунктам меню
ЦИФРОВАЯ КЛАВИАТУРА (KEYPAD)	Ввод данных
"ГИБКИЕ" КЛАВИШИ(SOFT KEYS)	Перемещение курсора влево и вправо
SPK	Сохранение данных и переход к следующему ММС-коду

Порядок действий

1. Нажмите TRSF 746.

На дисплее появится:

2. Введите пароль DECT REGST.

Если пароль набран правильно, на дисплее появится:

Если пароль набран неправильно, на дисплее появится:

Если в ММС:740 не был изменен пароль AUTH CODE и SYSTEM ID, на дисплее появится:

3. Нажмите 0 — отключить или 1 —включить режим регистрации.

-или-

Клавишами "+" или "-" выберите NO или YES. Переместите курсор нажатием правой "гибкой" клавиши.

4. Для сохранения изменений и выхода из программирования нажмите клавишу TRSF.

-или-

Для сохранения изменений и перехода к следующему ММС-коду нажмите клавишу SPK.

Значение по умолчанию:

DISABLE

Сопутствующие темы:

MMC:202 Изменение сервисных паролей

MMC:740 Коды регистрации DECT-трубок

MMC:741 Сброс регистрации DECT-трубок

MMC:743 Перезапуск базовых станций DBS

MMC:744 Состояние BSI-карты

MMC:745 Состояние базовой станции DBS

ММС:747**BSI RF CARRIER
РАБОЧИЕ КАНАЛЫ ДЛЯ BSI-КАРТЫ****Описание**

Базовые станции DBS используют 10 FDMA-частотные каналы. В этом коде разрешается или запрещается использование этих каналов (несущих) в нужном сочетании. По умолчанию все каналы разрешены к использованию базовыми станциями.

Используемые клавиши

КЛАВИШИ "+" и "-" (VOLUME [+]/[-])	Перемещение по пунктам меню
ЦИФРОВАЯ КЛАВИАТУРА (KEYPAD)	Ввод данных
"ГИБКИЕ" КЛАВИШИ (SOFT KEYS)	Перемещение курсора влево и вправо
SPK	Сохранение данных и переход к следующему ММС-коду

Порядок действий

1. Нажмите TRSF 747.

На дисплее появится информация о статусе каждого FDMA-канала (0-9)

Символ "1" под номером канала означает, что этот канал разрешен к использованию базовыми станциями.

Символ "0" под номером канала означает, что этот канал запрещен к использованию базовыми станциями.

2. Наберите 0 или 1 для каждого канала.
3. Для сохранения изменений и выхода из программирования нажмите клавишу TRSF

-или-

Для сохранения изменений и перехода к следующему ММС-коду нажмите клавишу SPK.

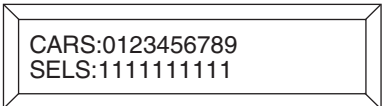

CARS:0123456789
SELS:1111111111

Значение по умолчанию:

1111111111

Сопутствующие темы:

ММС:202 Изменение сервисных паролей
ММС:740 Коды регистрации DECT-трубок
ММС:741 Сброс регистрации DECT-трубок
ММС:743 Перезапуск базовых станций DBS
ММС:744 Состояние BSI-карты
ММС:745 Состояние базовой станции DBS
ММС:746 Режим регистрации DECT-трубок

MMC:748 COST DIAL PLAN
ПЛАН СТОИМОСТИ РАЗГОВОРА

Доступно только для сервиса HOTEL/MOTEL

Описание

План стоимости разговора предназначен для анализа набираемого номера и выбора соответствующего ему плана подсчета стоимости разговоров DIAL PLAN. Таблица состоит из трех полей: поля выбора номера записи, поля анализируемых цифр и поля для номера плана подсчета стоимости.

DIGIT Набираемый номер

В системе может быть задано до 500 комбинаций цифр, по которым будет выбираться план подсчета стоимости разговора. Например, в системе уже запрограммированы планы подсчета стоимости разговоров для комбинаций цифр 1, 1308 и 1312. Пользователь набирает номер 1305. Так как в системе не запрограммирована комбинация 1305, этот звонок будет обслужен по комбинации цифр 1. Система анализирует набираемый номер от комбинации с большим значением к комбинации с меньшим значением, в порядке анализа цифр комбинации и выбирает ближайшее наименьшее значение. При программировании новых комбинаций они автоматически распределяются по ячейкам в порядке возрастания, в порядке анализа цифр комбинации.

При программировании комбинаций цифр может быть использован символ *, означающий любую цифру или шаблон X, Y или Z, задаваемый в MMC:704. Если при программировании системы использованы все 500 комбинаций, система выдаст сообщение LAST ENTRY.

DIAL PLAN План подсчета стоимости разговора

Для каждой комбинации цифр можно задать один план подсчета (1 — 8). Данный план анализируется при выборе конкретной внешней линии в MMC:433 и определяет принцип подсчета стоимости разговора в MMC:749.

Как только система нашла комбинацию цифр, соответствующую набранному номеру, она переходит к подсчету стоимости разговора в соответствии с MMC:749.

Примеры

1. В системе уже запрограммированы планы подсчета стоимости разговоров для комбинаций цифр 1, 13, 1305 и 1401. Пользователь набирает номер 13056. Ближайшим похожим значением будет комбинация 1305. Стоимость этого вызова будет подсчитана по комбинации 1305.
2. В системе запрограммированы комбинации цифр 1, 13, 13056 и 1401. Пользователь набирает номер 1305. Ближайшим похожим минимальным значением будет комбинация 13. Стоимость этого вызова будет подсчитана по комбинации 13. Но если пользователь далее наберет цифру 6, стоимость такого вызова будет подсчитана уже по комбинации 13056. То есть в данном примере, если набрана последняя цифра отличная от 6, вызов будет подсчитан по комбинации 13.

При программировании новых комбинаций они автоматически распределяются по ячейкам по возрастанию в порядке анализа цифр комбинации. Если в системе существует комбинации 18** и 1813, то прежде всего набираемый номер будет анализироваться на совпадение с комбинацией 1813.

Используемые клавиши

КЛАВИШИ "+" и "-" (VOLUME [+] / [-])	Перемещение по пунктам меню
ЦИФРОВАЯ КЛАВИАТУРА (KEYPAD)	Ввод данных
"ГИБКИЕ" КЛАВИШИ(SOFT KEYS)	Перемещение курсора влево и вправо
SPK	Сохранение данных и переход к следующему ММС-коду
HOLD	Удаление последнего введенного символа

Порядок действий

1. Нажмите TRSF 748.
На дисплее появится:
2. Наберите номер комбинации (001-500).
-или-
Клавишами "+" или "-" выберите номер комбинации.
Переместите курсор нажатием правой "гибкой" клавиши.
3. Наберите анализируемый номер. Переместите курсор нажатием правой "гибкой" клавиши.
4. Наберите номер плана подсчета стоимости (1-8).
-или-
Клавишами "+" или "-" выберите номер плана подсчета.
Переместите курсор нажатием правой "гибкой" клавиши.
5. Для сохранения изменений и выхода из программирования нажмите клавишу TRSF.
-или-
Для сохранения изменений и перехода к следующему ММС-коду нажмите клавишу SPK.

COST DP (001)
DIGIT:

COST DP (005)
DIGIT: _

COST DP (005)
DIGIT: 1305

COST DP (005)
CALL RATE: NONE

Значение по умолчанию:

Не задано

Сопутствующие темы:

**ММС:433 Таблица стоимости разговора для
внешней линии**

ММС:749 Таблица стоимости разговора

MMC:749 RATE CALCULATION TABLE ТАБЛИЦА СТОИМОСТИ РАЗГОВОРА

Описание

В данной таблице задается принцип подсчета стоимости разговора, основанный на анализе набираемого номера в MMC:748 и выбранной внешней линии в MMC:433. Можно задать всего 8 различных планов подсчета стоимости разговора. Каждый план содержит в себе следующие опции:

- 1ST DUR: Длительность первого промежутка времени разговора. Задается в пределах от 000 до 999 сек.
- 1ST COST: Стоимость первого промежутка времени разговора. Задается в пределах от 000 до 999 денежных единиц.
- 2ST DUR: Длительность второго, периодически отсчитываемого, промежутка времени разговора. Задается в пределах от 000 до 999 сек.
- 2ST COST: Стоимость периодического приращения счета по второму промежутку времени разговора. Задается в пределах от 000 до 999 денежных единиц.
- SURCHARGE: Однократное приращение стоимости по превышению первого промежутка времени разговора. Задается в пределах от 000 до 999 денежных единиц.

Используемые клавиши

КЛАВИШИ "+" и "-" (VOLUME [+] / [-])	Перемещение по пунктам меню
ЦИФРОВАЯ КЛАВИАТУРА (KEYPAD)	Ввод данных
"ГИБКИЕ" КЛАВИШИ (SOFT KEYS)	Перемещение курсора влево и вправо
SPK	Сохранение данных и переход к следующему MMC-коду
HOLD	Удаление последнего введенного символа

Порядок действий

1. Нажмите TRSF 749.
На дисплее появится:
2. Выберите план стоимости разговора (1-8).
-или-
Клавишами "+" или "-" выберите план стоимости разговора. Переместите курсор нажатием правой "гибкой" клавиши.
3. Введите длительность первого промежутка времени разговора. Переместите курсор нажатием правой "гибкой" клавиши.
4. Введите стоимость первого промежутка времени разговора. Переместите курсор нажатием правой "гибкой" клавиши.
5. Введите длительность второго промежутка времени разговора. Переместите курсор нажатием правой "гибкой" клавиши.

COST RATE (1)
1ST DUR:000 SEC

COST RATE (3)
1ST DUR:000 SEC

COST RATE (3)
1ST DUR:060 SEC

COST RATE (3)
1ST COST:125

COST RATE (3)
2ND DUR:006 SEC

6. Введите стоимость второго промежутка времени разговора. Переместите курсор нажатием правой "гибкой" клавиши.
7. Введите стоимость оставшегося времени разговора. Переместите курсор нажатием правой "гибкой" клавиши.
5. Для сохранения изменений и выхода из программирования нажмите клавишу TRSE.
-или-
Для сохранения изменений и перехода к следующему ММС-коду нажмите клавишу SPK.

COST RATE (3) 2ND COST:030

COST RATE (3) SUR CHARGE:100 C

Значение по умолчанию:

Не задано

Сопутствующие темы:

**ММ: 433 Таблица стоимости разговора
для внешней линии**

MMC:750 VM CARD RESTART ЗАГРУЗКА КАРТЫ ГОЛОСОВОЙ ПОЧТЫ SVMi8

Описание

Данный код используется для перезагрузки или автоконфигурации карты голосовой почты SVMi8.

При перезагрузке карты доступны два меню:

DOWNLOAD Автоконфигурация

При выполнении перезагрузки карты в режиме DOWNLOAD карта голосовой почты автоматически определяет текущую дату и время, а также автоматически создает или удаляет почтовые ящики в соответствии с текущими настройками системы.

CARD RESTART Перезагрузка

При выполнении перезагрузки в режиме CARD RESTART карта стартует с текущими настройками, полученными в предыдущем меню.



Если вы планируете провести какие-либо испытания системы и сбросить ее установки в состояние по умолчанию, то в карту SVMi8 автоматически будут созданы голосовые ящики в соответствии с MMC:751 и планом нумерации системы по умолчанию MMC:724. Поэтому, если вы хотите сохранить текущие настройки карты голосовой почты, обязательно удалите ее из системы перед сбросом настроек.

Используемые клавиши

КЛАВИШИ "+" и "-" (VOLUME [+]/[-])	Перемещение по пунктам меню
ЦИФРОВАЯ КЛАВИАТУРА (KEYPAD)	Ввод данных
"ГИБКИЕ" КЛАВИШИ(SOFT KEYS)	Перемещение курсора влево и вправо
SPK	Сохранение данных и переход к следующему MMC-коду

Порядок действий

1. Нажмите TRSF 750.
На дисплее появится:
2. Выберите режим перезагрузки, нажав 0 (NO) или 1 (YES).
-или-
Клавишами "+" или "-" выберите NO или YES. Переместите курсор нажатием правой "гибкой" клавиши.
3. Для перезагрузки нажмите 0 (NO) или 1 (YES).
-или-
Клавишами "+" или "-" выберите NO или YES. Переместите курсор нажатием правой "гибкой" клавиши.
4. Для сохранения изменений и выхода из программирования нажмите клавишу TRSF.
-или-
Для сохранения изменений и перехода к следующему MMC-коду нажмите клавишу SPK.

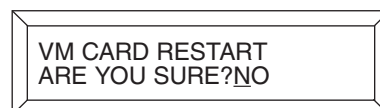

Значение по умолчанию: **NO**
Сопутствующие темы: **Нет**

MMC:751**ASSIGN MAILBOX
УПРАВЛЕНИЕ ПОЧТОВЫМИ ЯЩИКАМИ****Описание**

Для каждого внутреннего абонента или группы абонентов можно создать почтовый ящик. При первом запуске или при перезагрузке MMC:750 карта голосовой почты автоматически создает почтовые ящики для выбранных в этом коде абонентов и групп. Всегда возможно добавить или удалить почтовые ящики: вручную при обращении к карте голосовой почты или автоматически путем внесения изменений в данном коде и перезагрузке карты SVMi8 в MMC:750.

При запрете использования голосового ящика в данном коде сам ящик в карте голосовой почты может быть удален только вручную системным администратором.

Если необходимо создать голосовой ящик, для которого в системе нет внутреннего номера, он может быть создан только вручную системным администратором.



Почтовый ящик с несуществующим внутренним номером создается системным администратором непосредственно при программировании самой карты SVMi8 при помощи интерактивного голосового меню или с компьютера.

Используемые клавиши

КЛАВИШИ "+" и "-" (VOLUME [+]/[-])	Перемещение по пунктам меню
ЦИФРОВАЯ КЛАВИАТУРА (KEYPAD)	Ввод данных
"ГИБКИЕ" КЛАВИШИ (SOFT KEYS)	Перемещение курсора влево и вправо
SPK	Сохранение данных и переход к следующему MMC-коду

Порядок действий

1. Нажмите TRSF 751.
На дисплее появится:
2. Наберите внутренний номер.
-или-
Клавишами "+" или "-" выберите внутренний номер.
3. Переместите курсор нажатием правой "гибкой" клавиши.
4. Нажмите 0 (NO) или 1 (YES) для выбора режима перезагрузки.
-или-
Клавишами "+" или "-" выберите NO или YES.
5. Для сохранения изменений и выхода из программирования нажмите клавишу TRSF.
-или-
Для сохранения изменений и перехода к следующему MMC-коду нажмите клавишу SPK.

ASSIGN MAIL BOX
[201] YES

ASSIGN MAIL BOX
[202] YES

ASSIGN MAIL BOX
[202] YES

ASSIGN MAIL BOX
[202] NO

Значение по умолчанию:

Все внутренние номера YES

Группы внутренних номеров NO

Сопутствующие темы:

Нет

MMC:752 AUTO RECORD АВТОМАТИЧЕСКАЯ ЗАПИСЬ РАЗГОВОРА

Описание

Некоторым аппаратам системы можно разрешить вести автоматическую запись входящих, исходящих или всех разговоров. Эта процедура используется только для карты SVMi8, на которой для каждого внутреннего номера нужно задать свой отдельный порт. Это необходимо для того, чтобы для автоматической записи разговоров всегда был свободный порт.

При программировании данной функции доступны следующие опции:

1. Выбор внутреннего номера.
2. Выбор номера голосового ящика, в который будет производиться запись.
3. Какие разговоры будут записываться: входящие (I), исходящие (O) или все (B).
4. Выбор порта карты SVMi8 для записи разговоров.

Вести автоматическую запись разговоров могут максимум 8 внутренних телефонов. Выбранный для записи разговоров порт карты SVMi8 автоматически удаляется из группы портов голосовой почты в MMC:601.



Перед использованием данной функции ознакомьтесь с вашим законодательством. В некоторых странах перед записью разговора необходимо уведомить об этом вашего собеседника. За незаконное использование данной функции компания SAMSUNG ответственности не несет.

Используемые клавиши

КЛАВИШИ "+" и "-" (VOLUME [+]/[-])	Перемещение по пунктам меню
ЦИФРОВАЯ КЛАВИАТУРА (KEYPAD)	Ввод данных
"ГИБКИЕ" КЛАВИШИ (SOFT KEYS)	Перемещение курсора влево и вправо
SPK	Сохранение данных и переход к следующему MMC-коду
HOLD	Удаление последнего введенного символа

Порядок действий

1. Нажмите TRSF 752.
На дисплее появится:
2. Наберите внутренний номер абонента.
-или-
Клавишами "+" или "-" выберите внутренний номер.
Переместите курсор нажатием правой "гибкой" клавиши.
3. Наберите номер почтового ящика.
-или-
Клавишами "+" или "-" выберите номер почтового ящика.
Переместите курсор нажатием правой "гибкой" клавиши.
4. Наберите номер порта голосовой почты.
-или-
Клавишами "+" или "-" выберите номер порта голосовой почты. Переместите курсор нажатием правой "гибкой" клавиши.

AUTO RECORD
STN:201 MB:NONE

AUTO RECORD
STN:201 MB:NONE

AUTO RECORD
STN:201 MB:201

AUTO RECORD
PORT:NONE CALL:I

5. Наберите вид разговора для записи.
-или-
Клавишами "+" или "-" выберите вид разговора для записи.
Переместите курсор нажатием правой "гибкой" клавиши.
6. Для сохранения изменений и выхода из
программирования нажмите клавишу TRSE.
-или-
Для сохранения изменений и перехода к следующему
ММС-коду нажмите клавишу SPK.



AUTO RECORD
PORT: 206 CALL: B

Значение по умолчанию: **Не задано**
Сопутствующие темы: **Нет**

MMC:753

WARNING DESTINATION НАПРАВЛЕНИЕ ПРЕДУПРЕЖДЕНИЙ

Описание

Данная процедура используется только для карты SVMi8 и предназначена для направления вызовов, которые должны поступать на карту голосовой почты в момент, когда она удалена из системы или выведена из обслуживания. В качестве назначения таких вызовов может быть задан внутренний телефон или группа телефонов.

Используемые клавиши

КЛАВИШИ "+" и "-" (VOLUME [+] / [-])	Перемещение по пунктам меню
ЦИФРОВАЯ КЛАВИАТУРА (KEYPAD)	Ввод данных
"ГИБКИЕ" КЛАВИШИ (SOFT KEYS)	Перемещение курсора влево и вправо
SPK	Сохранение данных и переход к следующему MMC-коду

Порядок действий

1. Нажмите TRSF 753.
На дисплее появится:
2. Наберите внутренний номер.
-или-
Клавишами "+" или "-" выберите внутренний номер.
3. Для сохранения изменений и выхода из программирования нажмите клавишу TRSF.
-или-
Для сохранения изменений и перехода к следующему MMC-коду нажмите клавишу SPK.



Значение по умолчанию: **500**
Сопутствующие темы: **Нет**

MMC:754 VM HALT ВЫВОД ИЗ СЕРВИСА КАРТЫ SVMi8

Описание

Данная процедура используется только для карты SVMi8 и предназначена для вывода карты SVMi8 из сервиса. В таком состоянии карта не отвечает на поступающие на нее вызовы.



Данная процедура обязательна к выполнению перед удалением карты SVMi8 из системы.

Используемые клавиши

КЛАВИШИ "+" и "-" (VOLUME [+] / [-])	Перемещение по пунктам меню
ЦИФРОВАЯ КЛАВИАТУРА (KEYPAD)	Ввод данных
"ГИБКИЕ" КЛАВИШИ (SOFT KEYS)	Перемещение курсора влево и вправо
SPK	Сохранение данных и переход к следующему MMC-коду

Порядок действий

1. Нажмите TRSF 754.
На дисплее появится:
2. Нажмите 0 (HALT) или 1 (PROC) для выбора режима вывода из сервиса или ввода в сервис.
-или-
Клавишами "+" или "-" выберите режим
3. Если вы выбрали режим HALT — вывод из сервиса, нажмите 1 для подтверждения операции.
4. На дисплее появится:
5. Для сохранения изменений и выхода из программирования нажмите клавишу TRSF.
-или-
Для сохранения изменений и перехода к следующему MMC-коду нажмите клавишу SPK.

```
VM HALT
STATUS:PROC
```

```
VM HALT
STATUS:PROC
```

```
VM HALT
ARE YOU SURE?YES
```

```
VM HALT
HALT
```

Значение по умолчанию: **PROC**
Сопутствующие темы: **Нет**

ММС:755 VM ALARM ЛИМИТ ПЕРЕПОЛНЕНИЯ ГОЛОСОВОЙ ПОЧТЫ

Описание

Данная процедура используется только для карты SVMi8 и показывает процент заполнения жесткого диска на карте голосовой почты.

Сообщение о переполнении диска будет направлено на почтовые ящики, заданные в ММС:751. Например, установлен лимит заполнения диска 80%. В момент, когда заполнение диска превысит установленный лимит, система сгенерирует сообщение жесткого диска.

Используемые клавиши

КЛАВИШИ "+" и "-" (VOLUME [+] / [-])	Перемещение по пунктам меню
ЦИФРОВАЯ КЛАВИАТУРА (KEYPAD)	Ввод данных
"ГИБКИЕ" КЛАВИШИ(SOFT KEYS)	Перемещение курсора влево и вправо
SPK	Сохранение данных и переход к следующему ММС-коду

Порядок действий

1. Нажмите TRSF 755
На дисплее появится:
2. Задайте лимит заполнения диска:
3. Для сохранения изменений и выхода из программирования нажмите клавишу TRSF.
-или-
Для сохранения изменений и перехода к следующему ММС-коду нажмите клавишу SPK.

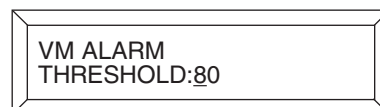

VM ALARM
THRESHOLD:80



VM ALARM
THRESHOLD:75

Значение по умолчанию: **80%**
Сопутствующие темы: **Нет**

MMC:756**ASSIGN VM MOH
НАЗНАЧЕНИЕ ИСТОЧНИКОМ MOH СООБЩЕНИЯ ИЗ VM****Описание**

Данная процедура используется только для карты SVMi8 и назначает порт и звуковой файл источником музыки на удержании. В качестве звукового файла можно использовать любой из 100 файлов на жестком диске от 5000 до 5099.

Перед назначением файла запишите в него требуемое звуковое сопровождение при удержании вызовов.

Например, записан файл с номером 5025. При программировании в данной процедуре его номер будет 25. Теперь необходимо задать порт голосовой почты, который будет использоваться для воспроизведения выбранного звукового файла, допустим 215. Этот порт в данном случае используется только для воспроизведения MOH, поэтому необходимо номер этого порта удалить из всех группы портов VM (529 или 549) в MMC:601.

Источником MOH на карте SVMi8 может быть назначен только один порт.



Источником MOH на карте SVMi8 можно назначить любой порт, но рекомендуется выбирать последний порт, так как при перезапуске системы или самой карты SVMi8 первый порт некоторое время используется для загрузки системной информации и не может быть доступен для MOH.

Используемые клавиши

КЛАВИШИ "+" и "-" (VOLUME [+]/[-])	Перемещение по пунктам меню
ЦИФРОВАЯ КЛАВИАТУРА (KEYPAD)	Ввод данных
"ГИБКИЕ" КЛАВИШИ(SOFT KEYS)	Перемещение курсора влево и вправо
SPK	Сохранение данных и переход к следующему MMC-коду
HOLD	Удаление последнего введенного символа

Порядок действий

1. Нажмите TRSF 756.
На дисплее появится:
2. Выберите номер порта карты SVMi8 (Например, 215).
-или-
Клавишами "+" или "-" выберите номер порта карты SVMi8.
3. Выберите номер звукового файла карты SVMi8 (Например, 25).
-или-
Клавишами "+" или "-" выберите номер звукового файла карты SVMi8.
4. Для сохранения изменений и выхода из программирования нажмите клавишу TRSF.
-или-
Для сохранения изменений и перехода к следующему MMC-коду нажмите клавишу SPK.

Значение по умолчанию:

NOT USE

Сопутствующие темы:

ММС:308 Источник фоновой музыки

ММС:309 Музыка при удержании звонка

ММС:408 Источник музыки при удержании вызова

MMC:757**VM IN/OUT
РЕЖИМ РАБОТЫ ПОРТОВ VM НА ВХОД/ВЫХОД****Описание**

Данная процедура используется только для карты SVMi8 и предназначена для выбора режима работы портов карты на вход, выход или в обоих направлениях.

Используемые клавиши

КЛАВИШИ "+" и "-" (VOLUME [+] / [-])	Перемещение по пунктам меню
ЦИФРОВАЯ КЛАВИАТУРА (KEYPAD)	Ввод данных
"ГИБКИЕ" КЛАВИШИ(SOFT KEYS)	Перемещение курсора влево и вправо
SPK	Сохранение данных и переход к следующему MMC-коду
HOLD	Удаление последнего введенного символа

Порядок действий

1. Нажмите TRSF 757
На дисплее появится:
2. Выберите номер порта карты SVMi8 (Например, 215).
-или-
Клавишами "+" или "-" выберите номер порта карты SVMi8.
3. Клавишами "+" или "-" выберите режим работы порта.
4. Для сохранения изменений и выхода из программирования нажмите клавишу TRSF.
-или-
Для сохранения изменений и перехода к следующему MMC-коду нажмите клавишу SPK.



VM IN/OUT
209 : IN/OUT



VM IN/OUT
215 : IN/OUT



VM IN/OUT
215 : IN

Значение по умолчанию: **IN/OUT**
Сопутствующие темы: **Нет**

ММС:758

VM DAY / NIGHT РЕЖИМ РАБОТЫ VM ДНЕМ И НОЧЬЮ

Описание

Данная процедура используется только для карты SVMi8 и предназначена для выбора режима работы днем и ночью, то есть какие приветственные сообщения будут воспроизводиться картой SVMi8 в разных режимах работы системы.

Используемые клавиши

КЛАВИШИ "+" и "-" (VOLUME [+]/[-])	Перемещение по пунктам меню
ЦИФРОВАЯ КЛАВИАТУРА (KEYPAD)	Ввод данных
"ГИБКИЕ" КЛАВИШИ(SOFT KEYS)	Перемещение курсора влево и вправо
SPK	Сохранение данных и переход к следующему ММС-коду

Порядок действий

1. Нажмите TRSF 757.
На дисплее появится:
2. Выберите номер режима работы системы (1-6).
-или-
Клавишами "+" или "-" выберите режим работы системы.
3. Переместите курсор нажатием правой "гибкой" клавиши.
4. Клавишами "+" или "-" выберите режим работы DAY/NIGHT день или ночь.
5. Для сохранения изменений и выхода из программирования нажмите клавишу TRSF.
-или-
Для сохранения изменений и перехода к следующему ММС-коду нажмите клавишу SPK.

VM DAY/NIGHT
RING 1: DAY

VM DAY/NIGHT
RING 3: DAY

VM DAY/NIGHT
RING 3: DAY

VM DAY/NIGHT
RING 3: NIGHT

Значение по умолчанию:

Все RING PLAN=DAY

Сопутствующие темы:

ММС:507 Переключение режимов работы системы

MMC:760**ITEM COST TABLE
КОДЫ УЧЕТА СЕРВИСНОГО ОБСЛУЖИВАНИЯ КОМНАТ**

Доступно только для сервиса HOTEL/MOTEL

Описание

В этом коде задаются названия и коды сервисного обслуживания комнат. Название кода может содержать до 10 букв и символов. Доступно 100 таких кодов. Код 00 зарезервирован для ввода предоплаты за пользование комнатой. Код 01 зарезервирован для ввода предоплаты за пользование телефоном. Коды 89-99 зарезервированы для стандартных гостиничных операций, которые всегда могут быть распознаны любым PMS-драйвером гостиничной программы. Все коды, за исключением кодов 93-99, будут выводиться в счете при выселении и могут быть использованы при вычислении оплаты за проживание. При распечатке счета за пользование номером в нем будет отображаться информация о телефонных звонках, совершенных из этого номера. В дополнение к названию сервиса в данной процедуре может быть указан набор ставок стоимости услуг (из 8 пунктов), задаваемых в MMC:761.

Список кодов услуг

Код	Описание	
00	Room Deposi	Предоплата за пользование номером.
01	Phone Deposit	Предоплата за пользование телефоном.
02 ~ 88	Свободные к заполнению коды учета сервиса.	
89	W/UP SET	Напоминающий вызов установлен.
90	W/UP ANSA	Напоминающий вызов отвечен.
91	W/UP N/ANS	Напоминающий вызов не отвечен.
92	W/UP CANCL	Напоминающий вызов снят.
93	Check In	Гость заселен в номер.
94	Check out	Гость выселен из номера.
95	Available	Номер свободен.
96	Occupied	Номер занят.
97	Clean Room	Требуется уборка номера.
98	Fix Room	В номере требуются технические работы.
99	Hold	Номер забронирован.

Названия услуг вводятся с клавиатуры (KEYPAD). Каждое повторное нажатие одной клавиши приводит к набору одного из элементов соответствующей строки таблицы. Переход к следующему символу осуществляется переводом курсора.

Например, надо ввести "SAM SMITH". Нажав клавишу "7" четыре раза, Вы введете букву "S". Для ввода буквы "A" нажмите клавишу "2" один раз. При помощи приведенной ниже таблицы закончите ввод имени. Нажатием программируемой клавиши "A" переключаются режимы ввода заглавных / строчных букв. Клавиша "A" — это программируемая кнопка №19 на системном телефоне.



Если очередной символ вводится нажатием той же клавиши, что и предыдущий, нажмите клавишу "+", и курсор переместится на одну позицию вправо.

Клавиша	Количество нажатий				
	1	2	3	4	5
0	Q	Z	.)	0
1	Пробел	?	,	!	1
2	A	B	C	@	2
3	D	E	F	#	3
4	G	H	I	\$	4
5	J	K	L	%	5
6	M	N	O	^	6
7	P	Q	R	S	7
8	T	U	V	*	8
9	W	X	Y	Z	9
*	:	=	[]	*

Клавишей # можно вводить следующие специальные символы: #, пробел, &, !, :, ?, ., ,, %, \$, -, <, >, /, =, [,], @, ^, (,), _, +, {, }, |, ;, ", @, ', и \.

Используемые клавиши

КЛАВИШИ "+" и "-" (VOLUME [+]/[-])	Перемещение по пунктам меню
ЦИФРОВАЯ КЛАВИАТУРА (KEYPAD)	Ввод данных
"ГИБКИЕ" КЛАВИШИ(SOFT KEYS)	Перемещение курсора влево и вправо
SPK	Сохранение данных и переход к следующему MMC-коду
HOLD	Удаление последнего введенного символа
A	Клавиша 19. Переключение режимов ввода заглавных / строчных букв.

Порядок действий

- Нажмите TRSF 760.
На дисплее появится:
- Выберите номер номер кода услуги (00-99).
-или-
Клавишами "+" или "-" выберите номер кода услуги и переместите курсор нажатием правой "гибкой" клавиши.
- Введите название услуги, действуя так, как описано выше.
- Переместите курсор нажатием правой "гибкой" клавиши.
- Задайте набор ставок стоимости услуги, устанавливая 0 — не учитывать или 1 — учитывать в нужных полях (1-8), для подсчета по выбранным ставкам общей стоимости услуги.
- Для сохранения изменений и выхода из программирования нажмите клавишу TRSF.

ITEM CODE (00)
NAME:RM Deposit

ITEM CODE (02)
NAME:_

ITEM CODE (02)
NAME: CLASS A

ITEM CODE (02)
TAXES:00000000

ITEM CODE (02)
TAXES:10100000

-или-

Для сохранения изменений и перехода к следующему
ММС-коду нажмите клавишу SPK.

Значение по умолчанию:

Не задано

Сопутствующие темы:

ММС:222 Тип номера

ММС:761 Установка ставок за пользование услугами

ММС:761

TAX RATE SETUP УСТАНОВКА СТАВОК ЗА ПОЛЬЗОВАНИЕ УСЛУГАМИ

Доступно только для сервиса HOTEL/MOTEL

Описание

Данная процедура предназначена для задания ставок за услуги (до 8) и их названий. Ставка за услугу может быть задана в денежном эквиваленте или в проценте от базового денежного эквивалента. Название ставки может содержать до 10 букв и символов.

TAX RATE: Порядковый номер ставки
 TYPE: Тип расчета ставки в (%) процентах от базового денежного эквивалента, (C) в денежном эквиваленте или (I) в процентах от стоимости номера.
 NAME: Название ставки.

Названия ставок вводятся с клавиатуры (KEYPAD). Каждое повторное нажатие одной клавиши приводит к набору одного из элементов соответствующей строки таблицы. Переход к следующему символу осуществляется переводом курсора.

Например, надо ввести "SAM SMITH". Нажав клавишу "7" четыре раза, Вы введете букву "S". Для ввода буквы "A" нажмите клавишу "2" один раз. При помощи приведенной ниже таблицы закончите ввод имени. Нажатием программируемой клавиши "A" переключаются режимы ввода заглавных / строчных букв. Клавиша "A" — это программируемая кнопка №19 на системном телефоне.



Если очередной символ вводится нажатием той же клавиши, что и предыдущий, нажмите клавишу "+", и курсор переместится на одну позицию вправо.

Клавиша	Количество нажатий				
	1	2	3	4	5
0	Q	Z	.)	0
1	Пробел	?	,	!	1
2	A	B	C	@	2
3	D	E	F	#	3
4	G	H	I	\$	4
5	J	K	L	%	5
6	M	N	O	^	6
7	P	Q	R	S	7
8	T	U	V	*	8
9	W	X	Y	Z	9
*	:	=	[]	*

Клавишей # можно вводить следующие специальные символы: #, пробел, &, !, :, ?, ., ,, %, \$, -, <, >, /, =, [,], @, ^, (,), _, +, {, }, |, ;, ", @, ', и \.

Используемые клавиши

КЛАВИШИ "+" и "-" (VOLUME [+]/[-])	Перемещение по пунктам меню
ЦИФРОВАЯ КЛАВИАТУРА (KEYPAD)	Ввод данных
"ГИБКИЕ" КЛАВИШИ (SOFT KEYS)	Перемещение курсора влево и вправо
SPK	Сохранение данных и переход к следующему ММС-коду
HOLD	Удаление последнего введенного символа
A	Клавиша 19. Переключение режимов ввода заглавных / строчных букв.

Порядок действий

1. Нажмите TRSF 761.
На дисплее появится:
2. Выберите номер ставки (1-8).
-или-
Клавишами "+" или "-" выберите номер ставки и
Переместите курсор нажатием правой "гибкой" клавиши.
3. Выберите тип ставки, вводя 0 (%), 1 (C) или 2 (I).
-или-
Клавишами "+" или "-" выберите тип ставки и нажмите
правую "гибкую" клавишу.
4. Введите с клавиатуры числовой эквивалент ставки и
нажмите правую "гибкую" клавишу.
5. Введите название услуги, действуя так, как описано выше.
6. Для сохранения изменений и выхода из
программирования нажмите клавишу TRSF.
-или-
Для сохранения изменений и перехода к следующему
ММС-коду нажмите клавишу SPK.



```
TAX RATE (1)
TYPE:% VAL:00.00
```



```
TAX RATE (2)
TYPE:% VAL:00.00
```



```
TAX RATE (2)
TYPE:C VAL:00.00
```



```
TAX RATE (2)
TYPE:C VAL:01.25
```



```
TAX RATE (2)
NAME:MIA BED
```

Значение по умолчанию:

Все ставки в %

Сопутствующие темы:

ММС:760 Коды учета сервисного обслуживания комнат

MMC:762

ROOM COST RATE УСТАНОВКА СТАВКИ ЗА ПОЛЬЗОВАНИЕ КОМНАТАМИ

Доступно только для сервиса HOTEL/MOTEL

Описание

Ставка за пользование комнатами задается в % от базового денежного эквивалента в зависимости от дня недели.

Пример:

Установлено: SUN: 150 %, MON: 100 %, TUE : 090 %. Базовая ставка за пользование номером определена в 100 руб. в сутки. Следовательно, за пользование номером в воскресенье будет начислено 150 руб., в понедельник 100 руб. и во вторник 90 руб.

Используемые клавиши

КЛАВИШИ "+" и "-" (VOLUME [+] / [-])	Перемещение по пунктам меню
ЦИФРОВАЯ КЛАВИАТУРА (KEYPAD)	Ввод данных
"ГИБКИЕ" КЛАВИШИ(SOFT KEYS)	Перемещение курсора влево и вправо
SPK	Сохранение данных и переход к следующему MMC-коду
HOLD	Удаление последнего введенного символа

Порядок действий

1. Нажмите TRSF 761.
На дисплее появится:
2. Выберите день недели (0-6, например 2).
-или-
Клавишами "+" или "-" выберите номер ставки и переместите курсор нажатием правой "гибкой" клавиши.
3. С клавиатуры введите процент изменения ставки и нажмите правую "гибкую" клавишу.
4. Для сохранения изменений и выхода из программирования нажмите клавишу TRSF.
-или-
Для сохранения изменений и перехода к следующему MMC-коду нажмите клавишу SPK.

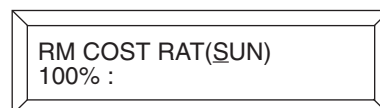

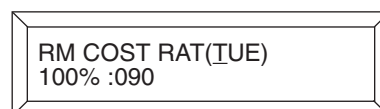

Значение по умолчанию:

Все дни недели 100 %

Сопутствующие темы:

MMC:760 Коды учета сервисного обслуживания комнат

MMC:800**ENABLE TECHNICIAN PROGRAM
ПРОГРАММИРОВАНИЕ УРОВНЯ ТЕХНИЧЕСКОГО СПЕЦИАЛИСТА****Описание**

Этот код дает доступ к программированию технического уровня. Если технический уровень не открыт, то при попытке программирования будет выдаваться сообщение ACCESS DENIED. Для входа в данный уровень необходимо ввести пароль, состоящий из 4 цифр, назначаемый в MMC:801.

При первом запуске система попросит администратора выбрать страну (SELECT CONTRY) для национализации системы (см. MMC:812).

Используемые клавиши

КЛАВИШИ "+" и "-" (VOLUME [+]/[-])	Перемещение по пунктам меню
ЦИФРОВАЯ КЛАВИАТУРА (KEYPAD)	Ввод данных
"ГИБКИЕ" КЛАВИШИ(SOFT KEYS)	Перемещение курсора влево и вправо
SPK	Сохранение данных и переход к следующему MMC-коду

Порядок действий

1. Нажмите TRSF 800.
На дисплее появится:
2. Введите пароль

* Если это необходимо, укажите страну.

Система перезагрузится, и все данные будут изменены в соответствии с национальными установками.

Если пароль введен правильно, на дисплее появится:

Если пароль введен неправильно, на дисплее появится:
Повторите шаг 2.

3. Нажмите 1 — ENABLE или 0 — DISABLE.
-или-
Клавишами "+" — откройте (ENABLE) или "-" — закройте (DISABLE) доступ к данному уровню программирования.

4. Для перемещения курсора вправо нажмите правую "гибкую" клавишу и введите номер TENANT — арендатора 1 или 2.

```
ENABLE TECH.PROG  
ENABLE TENANT:2
```

5. Для перехода к выбору MMC-кода нажмите клавишу SPK.

```
801: TEC. PASSCODE  
SELECT PROG.ID
```

6. Введите номер MMC-кода (например, 209).

7. Чтобы вернуться к MMC:800, нажмите клавишу SPK, а затем клавишу TRSF.

```
209: AOM MASTER  
AOM NOT EXIST
```

Значение по умолчанию: **DISABLE**

Сопутствующие темы: **Нет**

MMC:801**CHANGE TECHNICIAN PASSCODE
ПАРОЛЬ УРОВНЯ ТЕХНИЧЕСКОГО СПЕЦИАЛИСТА****Описание**

В данном коде можно изменить пароль технического уровня, используемый в MMC:800.



Пароль должен состоять из 4 цифр от 0 до 9. Для получения доступа к данному коду требуется текущий (старый) пароль.

Используемые клавиши

ЦИФРОВАЯ КЛАВИАТУРА (KEYPAD)	Ввод данных
"ГИБКИЕ" КЛАВИШИ(SOFT KEYS)	Перемещение курсора влево и вправо
SPK	Сохранение данных и переход к следующему MMC-коду

Порядок действий

1. Нажмите TRSF 801.
На дисплее появится:
2. Наберите новый пароль.
3. Для подтверждения пароля наберите его еще раз.
4. Если пароль набран правильно, переместите курсор нажатием правой "гибкой" клавиши.
5. Если пароль набран неверно, на дисплее появится:

Система автоматически возвратится к шагу 2.
6. Для сохранения изменений и выхода из программирования нажмите клавишу TRSF.
-или-
Для сохранения изменений и перехода к следующему MMC-коду нажмите клавишу SPK.

TECH. PASSCODE
NEW CODE:_

TECH. PASSCODE
NEW CODE:****

TECH. PASSCODE
VERIFY:****

TECH. PASSCODE
VERIFY: SUCCESS

TECH. PASSCODE
VERIFY: FAILURE

TECH. PASSCODE
NEW CODE:****

Значение по умолчанию:

Пароль по умолчанию = 4321

Сопутствующие темы:

**MMC:800 Программирование уровня технического
специалиста**

MMC:802

CUSTOMER ACCESS MMC NUMBER ПРОГРАММИРОВАНИЕ ОГРАНИЧЕННОГО УРОВНЯ

Описание

В данном коде системный администратор определяет, к каким именно MMC-кодам имеют доступ пользователи ограниченного уровня (см. MMC:200).

Например, если установлено [102: CALL FWD : YES], то пользователь ограниченного уровня может устанавливать и отменять режим переадресации для всех аппаратов.

Используемые клавиши

КЛАВИШИ "+" и "-" (VOLUME [+] / [-])	Перемещение по пунктам меню
ЦИФРОВАЯ КЛАВИАТУРА (KEYPAD)	Ввод данных
"ГИБКИЕ" КЛАВИШИ(SOFT KEYS)	Перемещение курсора влево и вправо
SPK	Сохранение данных и переход к следующему MMC-коду

Порядок действий

1. Нажмите TRSF 802.
На дисплее появится:
2. Наберите номер MMC-кода (например, 102).
-или-
Клавишами "+" или "-" выберите MMC-код. Переместите курсор нажатием правой "гибкой" клавиши.
3. Нажмите 0 — NO или 1 — YES.
-или-
Клавишами "+" или "-" выберите NO или YES. Нажатие правой "гибкой" клавиши вернет Вас к шагу 2.
4. Для сохранения изменений и выхода из программирования нажмите клавишу TRSF.
-или-
Для сохранения изменений и перехода к следующему MMC-коду нажмите клавишу SPK.

CUSTOMER ACCESS
100:STN LOCK:YES

CUSTOMER ACCESS
102:CALL FWD:YES

CUSTOMER ACCESS
102:CALL FWD:NO

Значение по умолчанию:

См. таблицу на следующей странице

Сопутствующие темы:

Нет

**Пользователям ограниченного уровня разрешен доступ к следующим ММС-кодам:**

100	110	202
101	111	216
102	112	315
103	113	404
104	114	502
105	115	505
106	116	602
107	119	705
108	121	706
109	201	

MMC:803

ASSIGN TENANT GROUP ГРУППЫ АРЕНДАТОРОВ

Описание

В данном коде для каждого порта системы назначается его принадлежность к определенной группе арендатора TENANT 1 или 2. Таким образом система делится на две независимые подсистемы.

Используемые клавиши

КЛАВИШИ "+" и "-" (VOLUME [+] / [-])	Перемещение по пунктам меню
ЦИФРОВАЯ КЛАВИАТУРА (KEYPAD)	Ввод данных
"ГИБКИЕ" КЛАВИШИ(SOFT KEYS)	Перемещение курсора влево и вправо
SPK	Сохранение данных и переход к следующему MMC-коду

Порядок действий

1. Нажмите TRSF 803.
На дисплее появится:
2. Наберите номер блока. Если номер блока уже выбран, то переместите курсор правой "гибкой" клавишей.
3. Наберите номер слота. Если номер слота уже выбран, то переместите курсор правой "гибкой" клавишей.
4. Наберите номер порта. Если номер порта уже выбран, то переместите курсор правой "гибкой" клавишей.
5. Введите номер группы арендатора 1 или 2. Переместите курсор переместите курсор правой "гибкой" клавишей для перехода к шагу 2.
6. Для сохранения изменений и выхода из программирования нажмите клавишу TRSF.
-или-
Для сохранения изменений и перехода к следующему MMC-коду нажмите клавишу SPK.

```
TENANT GROUP
C:1 S:1 -01 T:1
```

```
TENANT GROUP
C:1 S:1 -01 T:1
```

```
TENANT GROUP
C:1 S:2 -01 T:1
```

```
TENANT GROUP
C:1 S:2 -03 T:1
```

```
TENANT GROUP
C:1 S:2 -03 T:2
```

Значение по умолчанию:

Все порты в 1 TENANT

Сопутствующие темы:

Все MMC, где имеется указание TENANT

MMC:804

SYSTEM I/O PARAMETER

СИСТЕМНЫЕ ПАРАМЕТРЫ ИНТЕРФЕЙСА ВВОДА/ВЫВОДА

Описание

Данная процедура предназначена для задания типа сервиса RS-232 портов и изменения параметров передачи данных. Всего в iDCS 500 может использоваться 5 серийных портов при наличии карты LAN, при этом порт № 5 используется для управления внутренним МОДЕМОМ. Если карта LAN не установлена, то внутренним МОДЕМОМ управляет порт № 3. Один и тот же тип сервиса не может использоваться на нескольких портах ввода/вывода одновременно.

Параметры передачи данных:**Тип опций**

0	SERVICE	Вид выполняемой функции
1	BAUD RATE	Скорость передачи
2	CHAR LENTH	Формат передачи
3	PARITY	Проверка четности
4	STOP BIT	Положение бита остановки
5	RETRY COUNT	Количество попыток
6	WAIT TIME	Время ожидания передачи
7	DSR CHECK	Анализ сигнала готовности терминала

Тип сервиса

00	NOT USE
01	PCMMC
02	SMDR
03	UCD REPORT
04	UCD/SMDR
05	CTI
06	CTI/SMDR
07	CTI/UCD
08	CTI/SMDR/UCD
09	TRAFFIC
10	TRAFFIC/SMDR
11	ALARM
12	ALARM/TRAFFIC
13	PERIODIC UCD
16	HM REPT (Для сервиса Hotel/Motel)
17	PMS (Для сервиса Hotel/Motel)
18	PMS SMDR (Для сервиса Hotel/Motel)
19	BD-PMS (Для сервиса Hotel/Motel)
30	REMOTE M/A

Скорость передачи (бит/сек)

- 0 4800 бит/с
- 1 9600 бит/с
- 2 19200 бит/с
- 3 38400 бит/с

Формат передачи

- 7 7 бит
- 8 8 бит

Проверка четности

- 0 NONE
- 1 ODD
- 2 EVEN

Количество попыток

03 (01-99)

Положение бита останова

- 1 1 бит
- 2 2 бит

Время ожидания передачи

0030 sec (0000-3600)

Анализ сигнала готовности терминала

off

Используемые клавиши

КЛАВИШИ "+" и "-" (VOLUME [+] / [-])
ЦИФРОВАЯ КЛАВИАТУРА (KEYPAD)
"ГИБКИЕ" КЛАВИШИ (SOFT KEYS)
SPK
HOLD

Перемещение по пунктам меню
Ввод данных
Перемещение курсора влево и вправо
Сохранение данных и переход к следующему MMC-коду
Удаление последнего введенного символа

Порядок действий

1. Нажмите TRSF 804.
На дисплее появится:
2. Наберите номер порта (например, 2).
-или-
Клавишами "+" или "-" выберите порт. Переместите курсор нажатием правой "гибкой" клавиши.

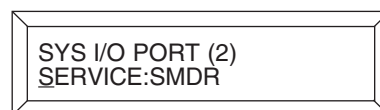
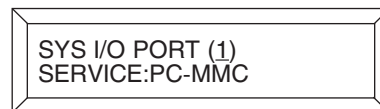

3. Наберите номер опции из приведенного выше списка (например, 1).

-или-

Клавишами "+" или "-" выберите опцию. Переместите курсор нажатием правой "гибкой" клавиши.

4. Введите значение опции (например, 19200 bps).

-или-

Клавишами "+" или "-" выберите значение опции. Нажатие правой "гибкой" клавиши вернет Вас к шагу 2.

5. Для сохранения изменений и выхода из программирования нажмите клавишу TRSE.

-или-

Для сохранения изменений и перехода к следующему MMC-коду нажмите клавишу SPK.

SYS I/O PORT (2)
BAUD:9600 BPS

SYS I/O PORT (2)
BAUD:19200 BPS

Значение по умолчанию:

SERVICE: PORT 1: PCMMC
PORT 2: SMDR
PORT 3-5: NOT USE

BAUD RATE: 19200 BPS

CHAR LENGTH: 8 BITS

PARITY: NONE

RETRY COUNT: 03

STOP BIT: 1 BIT

WAIT TIME: 03000 MSEC or 30 SEC

DSR CHK: OFF

Сопутствующие темы:

MMC:725 Документирование звонков

MMC:805 SYSTEM VERSION DISPLAY ПРОГРАММНАЯ ВЕРСИЯ УСТРОЙСТВ СИСТЕМЫ

Описание

В этом коде можно просмотреть версии программного обеспечения всех карт и устройств системы, которые имеют ПЗУ.

Используемые клавиши

КЛАВИШИ "+" И "-" (VOLUME [+] / [-])	Перемещение по пунктам меню
ЦИФРОВАЯ КЛАВИАТУРА (KEYPAD)	Ввод данных
"ГИБКИЕ" КЛАВИШИ(SOFT KEYS)	Перемещение курсора влево и вправо
SPK	Сохранение данных и переход к следующему MMC-коду

Порядок действий

1. Нажмите TRSF 805.
На дисплее появится:
2. Клавишами "+" или "-" выберите карту для просмотра ее версии программного обеспечения.

MCP VERSION
2003.02.14 M1.25

Карта DLI установлена в слот 2.

C1-S2:8 DLI
NO VERSION DATA

Карта TEPRI установлена в слот 1 в режиме E1.

C1-S1:TEPRI/E1
2002.08.20 V1.05

Карта TEPRI установлена в слот 1 в режиме PRI.

C1-S1:TEPRI/EP
2002.08.20 V1.05

Карта AA установлена в слот 8.

C1-S1:AA
2000.09.19 V1.01

Карта LAN.

LAN VERSION
2002.09.30 V1.08

3. Для выхода из программирования нажмите клавишу TRSF
-или-
Для перехода к следующему MMC-коду нажмите клавишу
SPK.



Если в очередной слот карта не установлена, на дисплее появится сообщение NO CARD.

Значение по умолчанию: **Нет**
Сопутствующие темы: **Нет**

MMC:806 CARD PRE-INSTALL

ПЕРЕУСТАНОВКА КАРТ

Описание

Данная процедура применяется при установке новой или замене карты в уже работающей системе для того, что бы система правильно распознала и ввела в обслуживание новую карту. После распознавания карты необходимо пронумеровать порты карты в MMC:724. Кроме того, данная процедура показывает источник питания каждой карты.

Статус источников питания

N: Карта не запитана или питание -48В для нее не требуется.

1: Используется первый источник марки PSU B.

2: Используется второй источник марки PSU B или PSU60.

[xx]: Количество портов, питающихся от указанного источника.



При замене карты в слоте на карту другого назначения все программные настройки удаленной карты автоматически сбрасываются в состояние по умолчанию.

Используемые клавиши

КЛАВИШИ "+" и "-" (VOLUME [+] / [-])

Перемещение по пунктам меню

ЦИФРОВАЯ КЛАВИАТУРА (KEYPAD)

Ввод данных

"ГИБКИЕ" КЛАВИШИ (SOFT KEYS)

Перемещение курсора влево и вправо

SPK

Сохранение данных и переход к следующему MMC-коду

Порядок действий

1. Нажмите TRSF 806.
На дисплее появится:
2. Клавишами "+" или "-" выберите номер блока.
3. Клавишами "+" или "-" выберите номер слота.
4. Для изменения карты переместите курсор нажатием правой "гибкой" клавиши. Для запуска процедуры замены карты нажмите 1 или 0.
5. Для подтверждения или отмены процедуры замены карты нажмите 1 или 0.
6. Для сохранения изменений и выхода из программирования нажмите клавишу TRSF
-или-

C:1-S:1 P:1[16]
8 DLI ->8 DLI

C:2-S:1 P:1[16]
8 DLI ->8 DLI

C:2-S:8 P:1[16]
16DLI ->8 TRK

C:2-S:8 P:1[16]
RESET CARD ? NO

C:2-S:8 P:1[16]
ARE YOU SURE? NO

Для сохранения изменений и перехода к следующему MMC-коду нажмите клавишу SPK.

Значение по умолчанию:

Нет

Сопутствующие темы:

ММС:724 Нумерация функций системы

MMC:807**VOLUME CONTROL
ГРОМКОСТЬ УСТРОЙСТВ СИСТЕМНОГО АППАРАТА****Описание**

В этом коде системный администратор может настроить уровни громкости и тонов для различных устройств системного аппарата.

Регулируемые опции для системных аппаратов

- 0 KEY TONE VOL
- 1 SIDETONE VOL
- 2 HANDSET TX
- 3 MIC TX LEVEL
- 4 NOISE GUARD
- 5 NOISE THRES
- 6 ALC THRES.
- 7 TX/RX THRES.
- 8 TX/RX COMP.
- 9 MIN RX VOL (Только для аппарата iDCS28D)

Регулируемые опции для FX

- 0 LINE VOLUME
- 1 SPKER VOLUME
- 2 NOR.LP ATTEN
- 3 MIC LP ATTEN
- 4 ACOU DECOUPL
- 5 ELEC DECOUPL
- 6 T/R RATIO
- 7 R/T RATIO

Используемые клавиши

КЛАВИШИ "+" и "-" (VOLUME [+] / [-])	Перемещение по пунктам меню
ЦИФРОВАЯ КЛАВИАТУРА (KEYPAD)	Ввод данных
"ГИБКИЕ" КЛАВИШИ(SOFT KEYS)	Перемещение курсора влево и вправо
SPK	Сохранение данных и переход к следующему MMC-коду
HOLD	Удаление последнего введенного символа

Порядок действий

1. Нажмите TRSF 807.
На дисплее появится:
2. Нажатием правой "гибкой" клавиши выберите режим регулировки уровней громкости устройств системного телефона (DGP).

VOL. CONTROL:DGP
 KEY TONE VOL: 1

3. Для изменения уровня громкости тона KEY TONE VOL переместите курсор нажатием правой "гибкой" клавиши. Клавишами "+" или "-" выберите следующий регулятор громкости.

VOL. CONTROL:DGP
KEY TONE VOL: 1

4. Для изменения уровня громкости тона SIDE TONE VOL переместите курсор нажатием правой "гибкой" клавиши. Клавишами "+" или "-" выберите следующий регулятор громкости.

VOL. CONTROL:DGP
SIDE TONE VOL: 1

5. Для изменения уровня громкости тона HANDSET TX переместите курсор нажатием правой "гибкой" клавиши. Клавишами "+" или "-" выберите следующий регулятор громкости.

VOL. CONTROL:DGP
HANDSET TX: 3

6. Для изменения уровня громкости тона MIC TX LEVEL переместите курсор нажатием правой "гибкой" клавиши. Клавишами "+" или "-" выберите следующий регулятор громкости.

VOL. CONTROL:DGP
MIC TX LEVEL: 3

7. Для изменения уровня громкости тона NOISE GUARD переместите курсор нажатием правой "гибкой" клавиши. Клавишами "+" или "-" выберите следующий регулятор громкости.

VOL. CONTROL:DGP
NOISE GUARD: 8

8. Для изменения уровня громкости тона NOISE THRES переместите курсор нажатием правой "гибкой" клавиши. Клавишами "+" или "-" выберите следующий регулятор громкости.

VOL. CONTROL:DGP
NOISE THRES.: 1

9. Для изменения уровня громкости тона ALC THRES переместите курсор нажатием правой "гибкой" клавиши. Клавишами "+" или "-" выберите следующий регулятор громкости.

VOL. CONTROL:DGP
ALC THRES.: 7

10. Для изменения уровня громкости тона TX/RX THRES переместите курсор нажатием правой "гибкой" клавиши. Клавишами "+" или "-" выберите следующий регулятор громкости.

VOL. CONTROL:DGP
TX/RX THRES.: 3

11. Для сохранения изменений и выхода из программирования нажмите клавишу TRSE.

-или-

Для сохранения изменений и перехода к следующему ММС-коду нажмите клавишу SPK.

Значение по умолчанию:

KEY TONE VOL: 1
SIDETONE VOL: 1
HANDSET TX: 5 (для аппарата iDCS28D: 4)
MIC TX LEVEL: 3
NOISE GUARD: 8
NOISE THRES: 1
ALC THRES: 7
TX/RX THRES: 3
TX/RX COMP: 5
MIN RX VOL: 6 (Только для аппарата iDCS28D)

FX:

LINE VOLUME: 3
SPKER VOLUME: 14
NOR.LP ATTEN: 4
MIC LP ATTEN: 4
ACOU DECOUPL: 8
ELEC DECOUPL: 8
T/R RATIO: 2
R/T RATIO: 2

Сопутствующие темы:

Нет

MMC:809

TX LEVEL AND GAIN УРОВЕНЬ ГРОМКОСТИ КОММУТАЦИЙ

Описание

Уровни громкости устанавливаются для девяти типов соединений между различными портами системы. Для системных аппаратов можно задать пороги изменения уровней громкости при каждом (всего 8) нажатии клавиш "+" и "-" (VOLUME [+] / [-]). Общий диапазон изменения громкости имеет 10 уровней.

Используемые клавиши

КЛАВИШИ "+" и "-" (VOLUME [+] / [-])	Перемещение по пунктам меню
ЦИФРОВАЯ КЛАВИАТУРА (KEYPAD)	Ввод данных
"ГИБКИЕ" КЛАВИШИ(SOFT KEYS)	Перемещение курсора влево и вправо
SPK	Сохранение данных и переход к следующему MMC-коду
HOLD	Удаление последнего введенного символа

Порядок действий

1. Нажмите TRSF 809.
На дисплее появится:
2. Клавишами "+" или "-" выберите опцию: TX LEVEL CONTROL, MISC TSW GAIN, TSW GAIN CONTROL или R2 LEVEL CONTROL.
3. Если выбрана опция TX LEVEL CONTROL:
 - a. Для выбора номера (0-7) порога уровня громкости переместите курсор нажатием правой "гибкой" клавиши.
-или-
Клавишами "+" или "-" перейдите к следующему номер порога регулировки уровня громкости.
 - b. Ведите значение уровня громкости (0-9).
-или-
Клавишами "+" или "-" введите значение уровня громкости.
4. Если выбрана опция MISC TSW GAIN:

Ведите значение уровня громкости MISC BGM(0-7).
-или-
Клавишами "+" или "-" введите значение уровня громкости и переместите курсор нажатием правой "гибкой" клавиши.
5. Если выбрана опция TSW GAIN CONTROL:
 - a. Клавишами "+" или "-" выберите устройство, передающее сигнал, и переместите курсор нажатием правой "гибкой" клавиши.
Клавишами "+" или "-" выберите устройство, принимающее сигнал, и переместите курсор нажатием правой "гибкой" клавиши.

TX LEVEL CONTROL
LEVEL 0 → 0

TX LEVEL CONTROL
LEVEL 0 → 0

TX LEVEL CONTROL
LEVEL 1 → 1

MISC TSW GAIN
BGM/MOH :0

TSW GAIN CONTROL
SLT →DGP :+0.0

TSW GAIN CONTROL
SLT →ATRK :+0.0

б. Клавишами "+" или "-" ведите новый уровень усиления сигнала и переместите курсор нажатием правой "гибкой" клавиши.

TSW GAIN CONTROL
SLT →ATRК :+1.9

6. Если выбрана опция R2 LEVEL CONTROL:

а. Клавишами "+" или "-" выберите опцию (TRESHOLD, TX LEVEL, RX LEVEL) переместите курсор нажатием правой "гибкой" клавиши.

R2 LEVEL CONTROL
TRESHOLD:5

б. Ведите значение уровня громкости

R2 LEVEL CONTROL
TRESHOLD:6

-или-

Клавишами "+" или "-" ведите значение уровня громкости и переместите курсор нажатием правой "гибкой" клавиши.

7. Для сохранения изменений и выхода из программирования нажмите клавишу TRSF.

-или-

Для сохранения изменений и перехода к следующему MMC-коду нажмите клавишу SPK.

Значение по умолчанию:

TX LEVEL: 0→0, 1→1, 2→2, 3→4, 4→3, 5→5, 6→6, 7→7

BGM/MOH GAIN: 0

TSW GAIN:

DGP→DECT: -6.0
SLT→DECT: -6.0
ATRК→ATRК: +1.9
ATRК→DTRК: -6.0
ATRК→DECT: -6.0
DTRК→SLT: +1.9
DTRК→ATRК: +1.9
DTRК→DECT: -6.0
DECT→DTRК: +1.9
DECT→DECT: -6.0
VOIP→DECT: -6.0
ALL OTHERS: +0.0

R2 LEVEL:

THRESHOLD: 6
TX LEVEL : -2.5
RX LEVEL: +0.0

Сопутствующие темы:

Нет

ММС:810 HALT PROCESSING ОСТАНОВКА ВСЕХ ПРОЦЕССОВ

Описание

Иногда требуется временно приостановить работу отдельных карт, блоков или системы в целом.

Используемые клавиши

КЛАВИШИ "+" и "-" (VOLUME [+] / [-])	Перемещение по пунктам меню
ЦИФРОВАЯ КЛАВИАТУРА (KEYPAD)	Ввод данных
"ГИБКИЕ" КЛАВИШИ (SOFT KEYS)	Перемещение курсора влево и вправо
SPK	Сохранение данных и переход к следующему ММС-коду
HOLD	Удаление последнего введенного символа
ANS/RLS	Выбор всех (ALL)

Порядок действий

1. Нажмите TRSF 810.

На дисплее появится:

```
HALT/PROCESSING
C:ALL S:ALL→PROC
```

2. Наберите номер блока.

-или-

Клавишами "+" или "-" выберите блок. Переместите курсор нажатием правой "гибкой" клавиши.

```
HALT/PROCESSING
C:1 S:ALL→PROC
```

-или-

Приостановить работу всей системы — клавиша ANS/RLS.

3. Наберите номер слота.

-или-

Клавишами "+" или "-" выберите слот. Переместите курсор нажатием правой "гибкой" клавиши.

```
HALT/PROCESSING
C:1 S:2→PROC
```

-или-

Приостановить работу всех слотов — клавиша ANS/RLS.

4. Нажмите 1 для приостановки функционирования выбранного устройства (HALT), или 0, чтобы не приостанавливать работу (PROC).

-или-

Клавишами "+" или "-" выберите HALT или PROC. Нажатие правой "гибкой" клавиши вернет Вас к шагу 2.

```
HALT/PROCESSING
C:1 S:2→HALT
```

5. Для сохранения изменений и выхода из программирования нажмите клавишу TRSF.

-или-

Для сохранения изменений и перехода к следующему ММС-коду нажмите клавишу SPK.

Значение по умолчанию: **Нет**

Сопутствующие темы: **Нет**

MMC:811 RESET SYSTEM

ПЕРЕЗАГРУЗКА/СБРОС СИСТЕМЫ

Описание

Данная процедура применяется при возникновении чрезвычайных ситуаций, приводящих к потере работоспособности системы.

Существуют два типа перезапуска:

RESET SYSTEM — перезапуск системы с рабочей программой.

CLEAR MEMORY — сброс рабочей программы и перезапуск системы в состоянии по умолчанию.

При перезапуске системы все соединения будут прерваны.

Используемые клавиши

КЛАВИШИ "+" и "-" (VOLUME [+] / [-])	Перемещение по пунктам меню
ЦИФРОВАЯ КЛАВИАТУРА (KEYPAD)	Ввод данных
"ГИБКИЕ" КЛАВИШИ(SOFT KEYS)	Перемещение курсора влево и вправо

Порядок действий

1. Нажмите TRSF 811.
На дисплее появится:
2. Клавишами "+" или "-" выберите тип перезапуска. Для перемещения курсора в поле выбора YES/NO нажмите правую "гибкую" клавишу.
3. Клавишами "+" или "-" выберите YES или NO. Переместите курсор нажатием правой "гибкой" клавиши.
4. Клавишами "+" или "-" выберите еще раз YES или NO для подтверждения перезапуска системы. Переместите курсор нажатием правой "гибкой" клавиши.
После этого все системная информация будет удалена.
5. После этого в зависимости от выбранного типа перезапуска:
рабочая программа будет сброшена, а система перезапустится в состоянии по умолчанию.
-или-
Система перезапустится с рабочей программой.



SYSTEM RESTART
RESET SYSTEM? NO



SYSTEM RESTART
CLEAR MEMORY? NO



SYSTEM RESTART
CLEAR MEMORY? YES



SYSTEM RESTART
ARE YOU SURE? YES

Значение по умолчанию: **Нет**
Сопутствующие темы: **Нет**

ММС:812 COUNTRY CODE НАЦИОНАЛИЗАЦИЯ СИСТЕМЫ

Описание

В данном коде загружаются все установки по умолчанию в соответствии с национальной спецификой и стандартами региона, где установлена система.

Используемые клавиши

КЛАВИШИ "+" и "-" (VOLUME [+] / [-])	Перемещение по пунктам меню
ЦИФРОВАЯ КЛАВИАТУРА (KEYPAD)	Ввод данных
"ГИБКИЕ" КЛАВИШИ(SOFT KEYS)	Перемещение курсора влево и вправо
SPK	Сохранение данных и переход к следующему ММС-коду

Порядок действий

1. Нажмите TRSF 812.
На дисплее появится:
Введите номер страны (например, RUSSIA=33).
-или-
Клавишами "+" или "-" выберите выберите страну и переместите курсор нажатием правой "гибкой" клавиши.
3. Клавишами "+" или "-" выберите YES или NO и переместите курсор нажатием правой "гибкой" клавиши.
При выборе YES произойдет перезапуск системы.
4. Для сохранения изменений и выхода из программирования нажмите клавишу TRSF.
-или-
Для сохранения изменений и перехода к следующему ММС-коду нажмите клавишу SPK.

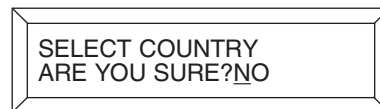
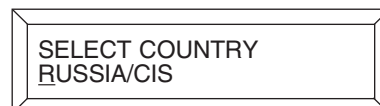

Значение по умолчанию:

Нет

Сопутствующие темы:

Все ММС-коды

ММС:813 HOTEL OPERATION ВКЛЮЧЕНИЕ ГОСТИНИЧНОГО СЕРВИСА

Описание

Данная процедура предназначена для активизации сервиса HOTEL/MOTEL.

Используемые клавиши

КЛАВИШИ "+" и "-" (VOLUME [+] / [-])	Перемещение по пунктам меню
ЦИФРОВАЯ КЛАВИАТУРА (KEYPAD)	Ввод данных
"ГИБКИЕ" КЛАВИШИ (SOFT KEYS)	Перемещение курсора влево и вправо
SPK	Сохранение данных и переход к следующему ММС-коду

Порядок действий

1. Нажмите TRSF 812.
На дисплее появится:



Клавишами "+" или "-" включите сервис.

2. Для сохранения изменений и выхода из программирования нажмите клавишу TRSF.
-или-

Для сохранения изменений и перехода к следующему ММС-коду нажмите клавишу SPK.

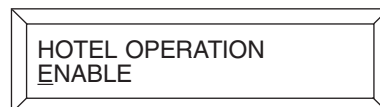

Значение по умолчанию:

DISABLE

Сопутствующие темы:

Все ММС-коды, связанные с сервисом HOTEL/MOTEL

MMC:814

SYSTEM MMC LANGUAGE

ВЫБОР ЯЗЫКА ДИСПЛЕЯ ПРИ ПРОГРАММИРОВАНИИ С СИСТЕМНОГО АППАРАТА

Описание

В этом коде можно выбрать язык меню дисплея системного аппарата в режиме программирования.

- 0 ENGLISH
- 1 GERMAN
- 2 PORTUGAL

Используемые клавиши

КЛАВИШИ "+" и "-" (VOLUME [+] / [-])	Перемещение по пунктам меню
ЦИФРОВАЯ КЛАВИАТУРА (KEYPAD)	Ввод данных
"ГИБКИЕ" КЛАВИШИ(SOFT KEYS)	Перемещение курсора влево и вправо
SPK	Сохранение данных и переход к следующему MMC-коду

Порядок действий

1. Нажмите TRSF 814.
На дисплее появится:
2. Нажмите 0 — ENGLISH или 1 — GERMAN.
-или-
Клавишами "+" или "-" выберите язык меню дисплея.
Переместите курсор нажатием правой "гибкой" клавиши.
3. Для сохранения изменений и выхода из программирования нажмите клавишу TRSF.
-или-
Для сохранения изменений и перехода к следующему MMC-коду нажмите клавишу SPK.



Значение по умолчанию: **ENGLISH**
Сопутствующие темы: **Нет**

MMC:815 CUSTOMER DATABASE COPY КОПИРОВАНИЕ СИСТЕМНЫХ НАСТРОЕК

Описание

Данная процедура позволяет копировать базу данных с программными настройками системы из статической памяти SRAM главного процессора MCP на карту SmartMedia и осуществлять обратную процедуру восстановления базы данных (SMDB) настроек с SmartMedia-карты в статическую память SRAM главного процессора MCP. Можно задать время ежедневного автоматического копирования базы данных настроек из статической памяти SRAM главного процессора MCP на карту SmartMedia. Установка времени 00:00 означает, что автоматическое копирование не производится. Перед копированием базы данных на SmartMedia-карту рекомендуется предварительно удалить с нее неиспользуемые файлы для резервирования достаточного свободного места. Копирование из SRAM в SMDB осуществляется без прерывания работы системы. При восстановлении базы данных из SMDB в SRAM система перезагрузится для ввода в действие новой базы данных.



Для копирования системных настроек необходимо применять SmartMedia-карту объемом 8Мб или 16Мб.

Идентификация базы данных

SMDB	База данных на SmartMedia-карте
SRAM	База данных в статической памяти системы
S:mm/dd/ee hh:mm	Дата и время создания базы данных на SmartMedia-карте или дата и время восстановления базы данных в статической памяти главного процессора
DAILY SAVE: hh:mm	Время ежедневного копирования базы данных из SRAM в SMDB

Используемые клавиши

КЛАВИШИ "+" и "-" (VOLUME [+]/[-])	Перемещение по пунктам меню
ЦИФРОВАЯ КЛАВИАТУРА (KEYPAD)	Ввод данных
"ГИБКИЕ" КЛАВИШИ(SOFT KEYS)	Перемещение курсора влево и вправо
SPK	Сохранение данных и переход к следующему MMC-коду

Порядок действий

1. Нажмите TRSF 815
На дисплее появится:

```
CUST DBASE:SMDB
S:12/01/01 00:00
```

Если SmartMedia-карта в данный момент уже используется, на дисплее появится:

```
CUST DBASE:SMDB
SMART IS BUSY
```

2. Переместите курсор нажатием правой "гибкой" клавиши.

```
CUST DBASE:SMDB
S:12/01/01 00:00
```

Клавишами "+" или "-" выберите меню. Переместите курсор нажатием правой "гибкой" клавиши.

```
CUST DBASE:SMDB
CLEAR SMDB :NO
```

4. Клавишами "+" или "-" выберите YES или NO и переместите курсор нажатием правой "гибкой" клавиши.

```
CUST DBASE:SMDB
CLEAR SMDB :YES
```

5. Клавишами "+" или "-" выберите YES или NO и переместите курсор нажатием правой "гибкой" клавиши.

```
CUST DBASE:SMDB
ARE YOU SURE?NO
```

Если вы выбрали YES, на дисплее появится:

```
CUST DBASE:SMDB
Cleared...
```

6. Клавишами "+" или "-" выберите меню. Переместите курсор нажатием правой "гибкой" клавиши.

```
CUST DBASE:SMDB
DAILY SAVE:00:00
```

7. Введите время копирования базы данных.

```
CUST DBASE:SMDB
DAILY SAVE:23:45
```

8. Клавишами "+" или "-" выберите меню. Переместите курсор нажатием правой "гибкой" клавиши.

```
CUST DBASE:SMDB
COPY TO SMDB:NO
```

9. Клавишами "+" или "-" выберите YES или NO и переместите курсор нажатием правой "гибкой" клавиши.

```
CUST DBASE:SMDB
ARE YOU SURE?NO
```

10. Клавишами "+" или "-" выберите YES или NO и переместите курсор нажатием правой "гибкой" клавиши.

```
CUST DBASE:SMDB
ARE YOU SURE?NO
```

Если вы выбрали YES, на дисплее появится:

```
CUST DBASE:SMDB
SMART IS BUSY
```

11. Для сохранения изменений и выхода из программирования нажмите клавишу TRSE.

-или-

Для сохранения изменений и перехода к следующему ММС-коду нажмите клавишу SPK.

Значение по умолчанию:

DAILY SAVE 00:00 (Автосохранение выключено)

Сопутствующие темы:

Нет

MMC:818**PROGRAM DOWNLOAD
ОБНОВЛЕНИЕ ПРОГРАММНОГО ОБЕСПЕЧЕНИЯ****Описание**

Данная процедура предназначена для запуска обновления программного обеспечения карт MCP, LAN, SCP/ LCP (только для iDCS 500-L) и TEPRI с SmartMedia-карты.

Используемые клавиши

КЛАВИШИ "+" и "-" (VOLUME [+] / [-])	Выбор файла прошивки
ЦИФРОВАЯ КЛАВИАТУРА (KEYPAD)	Ввод данных
"ГИБКИЕ" КЛАВИШИ(SOFT KEYS)	Перемещение курсора влево и вправо
SPK	Сохранение данных и переход к следующему MMC-коду

Порядок действий

1. Нажмите TRSF 818.
На дисплее появится:
2. Клавишами "+" или "-" выберите прошивку карты.

```
PGM DOWNLOAD
MCP:MCPLV116.PGM
```

Переместите курсор нажатием правой "гибкой" клавиши.

```
PGM DOWNLOAD
LAN:LANV106.PGM
```

4. Нажмите 1 для подтверждения или 0 для отмены (например, 1)
Если для смены прошивки был выбран файл главного процессора MCP, система автоматически будет перезагружена.

```
PGM DOWNLOAD
LAN:LANV107.PGM
```

```
LAN PGM
DOWNLOAD NOW?NO
```

5. Для сохранения изменений и выхода из программирования нажмите клавишу TRSF
-или-

```
PGM DOWNLOAD
SMART IS BUSY
```

Для сохранения изменений и перехода к следующему MMC-коду нажмите клавишу SPK.

Значение по умолчанию: **Нет**
Сопутствующие темы: **Нет**

MMC:819

SMARTMEDIA FILE CONTROL

ПРОСМОТР И УДАЛЕНИЕ ФАЙЛОВ С КАРТЫ SMARTMEDIA

Описание

Данная процедура предназначена для просмотра файловой структуры карты SmartMedia и удаления файлов прошивки с более старой версией.



Не удаляйте системные и загрузочные файлы STARTUP.SYS, STARTUP.INI и AFT_XV104.PGM. Файлы прошивки с более старой версией удаляются только после успешного завершения процедуры смены программного обеспечения конкретной карты.

Используемые клавиши

КЛАВИШИ "+" и "-" (VOLUME [+] / [-])

Выбор файла прошивки

HOLD

Удаление файла

SPK

Сохранение данных и переход к следующему MMC-коду

Порядок действий

1. Нажмите TRSF 819.

На дисплее появится:

```
STARTUP.SYS
sz:65279 byte
```

2. Клавишами "+" или "-" выберите файл.

```
LANV105.PGM
sz:288544 byte
```

Нажмите HOLD для удаления файла.

5. Нажмите 1 для подтверждения или 0 для отмены (например 1).

```
LANV105.PGM
DELETE FILE? NO
```

6. Для сохранения изменений и выхода из программирования нажмите клавишу TRSF.

-или-

Для сохранения изменений и перехода к следующему MMC-коду нажмите клавишу SPK.

Значение по умолчанию:

Нет

Сопутствующие темы:

Нет

MMC:820**ASSIGN SYSTEM LINK ID
НАЗНАЧЕНИЕ СЕТЕВОГО ИДЕНТИФИКАТОРА****Описание**

При объединении в корпоративную сеть по каналам ISDN PRI Q-SIG необходимо задать технические префиксы — идентификаторы систем. Идентификатор SELF — это идентификатор данной системы, а NO.00-19 — идентификаторы других узлов в корпоративной сети.

Используемые клавиши

КЛАВИШИ "+" и "-" (VOLUME [+] / [-])	Выбор идентификатора узла
ЦИФРОВАЯ КЛАВИАТУРА (KEYPAD)	Ввод данных
"ГИБКИЕ" КЛАВИШИ(SOFT KEYS)	Перемещение курсора влево и вправо
HOLD	Удаление данных
SPK	Сохранение данных и переход к следующему MMC-коду

Порядок действий

1. Нажмите TRSF 820.
На дисплее появится:
2. Введите идентификатор данной системы.
3. Клавишами "+" или "-" выберите идентификатор другой системы и переместите курсор нажатием правой "гибкой" клавиши.
4. Введите идентификатор другой системы.
5. Для сохранения изменений и выхода из программирования нажмите клавишу TRSF.
-или-
Для сохранения изменений и перехода к следующему MMC-коду нажмите клавишу SPK.

SYSTEM LINK ID
SELF:_

SYSTEM LINK ID
SELF:001

SYSTEM LINK ID
NO.01:

SYSTEM LINK ID
NO.03:_

SYSTEM LINK ID
NO.03:005

Значение по умолчанию:

Не задано

Сопутствующие темы:

MMC:821 Назначение линий корпоративной сети

MMC:823 Сетевой класс сервиса

MMC:824 Маршрутизация в корпоративной сети

MMC:821

ASSIGN NETWORKING TRUNK

НАЗНАЧЕНИЕ КАНАЛОВ ДЛЯ КОРПОРАТИВНОЙ СЕТИ

Описание

В данной процедуре выбирается сигнализация ISDN PRI Q-SIG для конкретной карты TEPRI. Идентификация карты TEPRI производится по номеру первого порта на выбранной карте.



При выборе сигнализации Q-SIG для карты TEPRI убедитесь в MMC:427, что режим набора номера установлен в ENBLOCK.

Используемые клавиши

КЛАВИШИ "+" и "-" (VOLUME [+] / [-])	Выбор карты
ЦИФРОВАЯ КЛАВИАТУРА (KEYPAD)	Ввод данных
"ГИБКИЕ" КЛАВИШИ (SOFT KEYS)	Перемещение курсора влево и вправо
SPK	Сохранение данных и переход к следующему MMC-коду

Порядок действий

1. Нажмите TRSF 821.
На дисплее появится:
2. Клавишами "+" или "-" выберите номер первого порта нужной карты TEPRI и переместите курсор нажатием правой "гибкой" клавиши.
3. Клавишами "+" или "-" выберите сигнализацию Q-SIG.

```
[701] Q-SIG TRK
NORMAL
```

```
[731] Q-SIG TRK
NORMAL
```

```
[731] Q-SIG TRK
Q-SIGNALING
```

4. Для сохранения изменений и выхода из программирования нажмите клавишу TRSF

-или-

Для сохранения изменений и перехода к следующему MMC-коду нажмите клавишу SPK.

Значение по умолчанию:

NORMAL

Сопутствующие темы:

Все MMC, связанные с Q-SIG сетью

MMC:823 ASSIGN NETWORKING COS СЕТЕВОЙ КЛАСС СЕРВИСА

Описание

В этом коде формируется класс сервиса для использования в корпоративной сети.

Опции:

- | | | |
|----|--------------|---|
| 01 | CALL OFFER | Предложение вызова |
| 03 | CC PATH RSV | Резервирование канала для обратного вызова |
| 04 | CC SIG CONN | Удержание в момент посылы вызова |
| 05 | CC SVC RETN | Удержание в момент посылы вызова для использования сервисных функций |
| 06 | CCBS | Установка обратного вызова от занятого абонента |
| 07 | CCNR | Установка обратного вызова от неотвечающего абонента |
| 08 | CFB | Перенаправление вызова при занятости |
| 09 | CFNR | Перенаправление вызова при отсутствии ответа |
| 10 | CFU | Безусловное перенаправление вызова |
| 11 | CI | Вклинивание в разговор |
| 12 | CI CAPABIL | Уровень прав на вклинивание в разговор (1 ~ 3) |
| 14 | CI PROTECT | Уровень защиты от вклинивания в разговор (0 ~ 3) |
| 15 | CLIP | Передача внутреннего номера |
| 16 | CLIR | Запрет передачи внутреннего номера вызывающей стороны |
| 17 | CNIP | Передача имени внутреннего номера вызывающей стороны |
| 18 | CNIR | Запрет передачи имени внутреннего номера |
| 19 | CNIRO | Обход запрета передачи имени внутреннего номера |
| 20 | COLP | Передача внутреннего номера ответившей на вызов стороны |
| 21 | COLR | Запрет передачи внутреннего номера ответившей на вызов стороны |
| 22 | CONP | Передача имени внутреннего номера ответившей на вызов стороны |
| 23 | CONP LEVEL | Уровень запрета передачи имени внутреннего номера (0 ~ 3) |
| 24 | CONR | Запрет передачи имени внутреннего номера ответившей на вызов стороны |
| 25 | CONRO | Обход запрета передачи имени внутреннего номера ответившей на вызов стороны |
| 26 | CT RE-ROUTE | Возможность перевода вызова при альтернативной перемаршрутизации |
| 27 | DND TONE | Подача сигнала на абонента в режиме "Не беспокоить" DND |
| 28 | DNDO | Обход режима "Не беспокоить" DND |
| 29 | DNDO CAPABL | Уровень обхода режима "Не беспокоить" DND (0 ~ 3) |
| 30 | DNDO PROTECT | Уровень защиты от обхода режима "Не беспокоить" DND (1 ~ 3) |
| 31 | PATH REPL | Изменение направления |
| 32 | PATH RETEN | Резервирование направления |

Используемые клавиши

КЛАВИШИ "+" и "-" (VOLUME [+] / [-])	Выбор карты
ЦИФРОВАЯ КЛАВИАТУРА (KEYPAD)	Ввод данных
"ГИБКИЕ" КЛАВИШИ(SOFT KEYS)	Перемещение курсора влево и вправо
HOLD	Удаление данных
SPK	Сохранение данных и переход к следующему MMC-коду

Порядок действий

1. Нажмите TRSF 823.
На дисплее появится:
2. Клавишами "+" или "-" выберите класс сервиса и переместите курсор нажатием правой "гибкой" клавиши.
3. Клавишами "+" или "-" выберите опцию и переместите курсор нажатием правой "гибкой" клавиши.
4. Нажмите 1 для выбора Y или 0 — для N.
-или-
Клавишами "+" или "-" выберите Y или N и переместите курсор нажатием правой "гибкой" клавиши.
5. Для сохранения изменений и выхода из программирования нажмите клавишу TRSF.
-или-
Для сохранения изменений и перехода к следующему MMC-коду нажмите клавишу SPK.

```
NETWORK COS (01)
01:CALL OFFER :Y
```

```
NETWORK COS (02)
01:CALL OFFER :Y
```

```
NETWORK COS (02)
03:CC PATH RSV:Y
```

```
NETWORK COS (02)
03:CC PATH RSV:N
```

Значение по умолчанию:

```
CALL OFFER:    Y
CC PATH RSV:   Y
CC SIG CONN:   Y
CC SVC RETN:   Y
CCBS:          Y
CCNR:          Y
CFB:           Y
CFNR:          Y
CFU:           Y
CI:            Y
CI CAPABIL:    2
```



CI PROTECT:	2
CLIP:	Y
CLIR:	N
CNIP:	Y
CNIR:	N
CNIRO:	Y
COLP:	Y
COLR:	N
CONP:	Y
CONP LEVEL:	3
CONR:	N
CONRO:	Y
CT RE-ROUTE:	N
DND TONE:	N
DNDO:	N
DNDO CAPABL:	2
DNDO PROTEC:	2
PATH REPL.:	Y
PATH RETEN:	Y
Нет	

Сопутствующие темы:

MMC:824 NETWORK DIAL TRANSLATION МАРШРУТИЗАЦИЯ В КОРПОРАТИВНОЙ СЕТИ

Описание

В этом коде задается соответствие набранного N-LCR-кода и идентификатора удаленной системы в корпоративной сети, а также количество ожидаемых к набору цифр и общая длина сформированного номера. После анализа в данном MMC сформированный номер посылается на таблицу маршрутизации по сервису LCR. Система iDCS500 L-версии поддерживает 96 N-LCR кодов, а система iDCS500 M-версии поддерживает 8 таких кодов.

Опции:

N-LCR-код	0 -08 —для M-системы, 01-96 — для L-версии
SZ	Ожидаемое количество донабираемых цифр
MAX	Общая длина номера вместе с идентификатором системы
MB	Возможность работы с системой корпоративной голосовой почты

Используемые клавиши

КЛАВИШИ "+" и "-" (VOLUME [+] / [-])	Выбор опции
ЦИФРОВАЯ КЛАВИАТУРА (KEYPAD)	Ввод данных
"ГИБКИЕ" КЛАВИШИ(SOFT KEYS)	Перемещение курсора влево и вправо
HOLD	Удаление данных
SPK	Сохранение данных и переход к следующему MMC-коду

Порядок действий

1. Нажмите TRSF 824.
На дисплее появится:
2. Клавишами "+" или "-" выберите N-LCR-код и переместите курсор нажатием правой "гибкой" клавиши.
3. Введите номер, состоящий из идентификатора удаленной системы и первых цифр внутреннего номера в удаленной системе, и переместите курсор нажатием правой "гибкой" клавиши.
4. Введите количество ожидаемых цифр.
5. Введите общую длину сформированного номера.
6. Нажмите 1 для выбора Y или 0 — для N.
-или-
Клавишами "+" или "-" выберите Y или N и переместите курсор нажатием правой "гибкой" клавиши.

```
01:22 →
SZ:0 MAX:00 MB:N
```

```
02:23 →
SZ:0 MAX:00 MB:N
```

```
02:23 →00323
SZ:0 MAX:00 MB:N
```

```
02:23 →00323
SZ:2 MAX:00 MB:N
```

```
02:23 →00323
SZ:2 MAX:07 MB:N
```

```
02:23 →00323
SZ:2 MAX:07 MB:Y
```

7. Для сохранения изменений и выхода из программирования нажмите клавишу TRSE.

-или-

Для сохранения изменений и перехода к следующему ММС-коду нажмите клавишу SPK.

Значение по умолчанию:

Не задано

Сопутствующие темы:

ММС:724 Нумерация функций системы

ММС:710 Выбор маршрута по набранному номеру

ММС:820 Назначение сетевого идентификатора

MMC:825 ASSIGN NETWORKING OPTION НАЗНАЧЕНИЕ СЕТЕВЫХ ФУНКЦИЙ

Описание

В этом коде задаются системные настройки функций корпоративной сети.

ADD NUMBER TO NAME	Передача имени в информационном поле сигнализационного сообщения Q-SIG.
USER REMOTE VM	Использование корпоративной системы голосовой почты.
REMOTE VM NUMBER	Номер группы портов корпоративной системы голосовой почты.
REMOTE CID NUMB	Идентификатор удаленной системы вместе с принятым CLIP-номером.

Используемые клавиши

КЛАВИШИ "+" и "-" (VOLUME [+] / [-])	Выбор опции
ЦИФРОВАЯ КЛАВИАТУРА (KEYPAD)	Ввод данных
"ГИБКИЕ" КЛАВИШИ(SOFT KEYS)	Перемещение курсора влево и вправо
HOLD	Удаление данных
SPK	Сохранение данных и переход к следующему MMC-коду

Порядок действий

1. Нажмите TRSF 825.
На дисплее появится:
2. Клавишами "+" или "-" выберите опцию и переместите курсор нажатием правой "гибкой" клавиши.
3. Нажмите 1 для выбора Y или 0 — для N.
-или-
Клавишами "+" или "-" выберите Y или N и переместите курсор нажатием правой "гибкой" клавиши.
4. Введите группы портов корпоративной системы голосовой почты.
5. Для сохранения изменений и выхода из программирования нажмите клавишу TRSF.
-или-
Для сохранения изменений и перехода к следующему MMC-коду нажмите клавишу SPK.

ADD NUMB TO NAME
YES

USE REMOTE VM
NO

USE REMOTE VM
Y

REMOTE VM NUMBER
22-31-

Значение по умолчанию:

ADD NUMBER TO NAME: YES
USER REMOTE VM: NO
REMOTE VM NUMBER: Не задано
REMOTE CID NUMB: YES

Сопутствующие темы:

MMC:724 Нумерация функций системы
MMC:710 Выбор маршрута по набранному номеру
MMC:820 Назначение сетевого идентификатора

MMC:826**ASSIGN SYSTEM REFERENCE CLOCK
ПРИОРИТЕТ СИГНАЛА СИНХРОНИЗАЦИИ СИСТЕМЫ****Описание**

В этом коде задается приоритет выбора канала синхронизации системы. При работе системы с оператором связи по цифровым потокам E1/PRI необходимо задать приоритет синхронизации системы от внешнего канала. При наличии в системе нескольких потоков можно задать очередность канала синхронизации по каждому из потоков. Источником синхронизации может выступать только карта, работающая в режиме USER. При отсутствии связи системы с оператором связи по цифровым потокам автоматически используется внутренний источник тактовой частоты работы системы.

Используемые клавиши

КЛАВИШИ "+" и "-" (VOLUME [+] / [-])	Выбор опции
ЦИФРОВАЯ КЛАВИАТУРА (KEYPAD)	Ввод данных
"ГИБКИЕ" КЛАВИШИ (SOFT KEYS)	Перемещение курсора влево и вправо
SPK	Сохранение данных и переход к следующему MMC-коду

Порядок действий

1. Нажмите TRSF 826.
На дисплее появится:
2. Клавишами "+" или "-" выберите приоритет источника и переместите курсор нажатием правой "гибкой" клавиши.
3. Клавишами "+" или "-" выберите номер блока, в котором установлена карта PRI/TEPRI или SELF — внутренняя синхронизация, и переместите курсор нажатием правой "гибкой" клавиши.
4. Клавишами "+" или "-" выберите номер слота, в котором установлена карта PRI/TEPRI, и переместите курсор нажатием правой "гибкой" клавиши.
5. Для сохранения изменений и выхода из программирования нажмите клавишу TRSE
-или-
Для сохранения изменений и перехода к следующему MMC-коду нажмите клавишу SPK.



REFERENCE CLOCK
PRIORITY 1:C1-S1



REFERENCE CLOCK
PRIORITY 3:C1-S3



REFERENCE CLOCK
PRIORITY 3:C2-S3



REFERENCE CLOCK
PRIORITY 3:C2-S1

Значение по умолчанию:

PRIORITY 1: C1 - S1**PRIORITY 2: C1 - S2****PRIORITY 3: C1 - S3****PRIORITY 4: C2 - S1****PRIORITY 5: C2 - S2****PRIORITY 6: C2 - S3**



Сопутствующие темы:

PRIORITY 7: C3 - S1

PRIORITY 8: C3 - S2

PRIORITY 9: C3 - S3

Нет

MMC:830**ETHERNET PARAMETER
ПАРАМЕТРЫ СЕТЕВОЙ КАРТЫ**

Доступно при наличии карты LAN

Описание

В этом коде задаются параметры сетевой карты LAN. MAC-адрес карты LAN может быть только просмотрен. После изменения параметров карты LAN необходимо провести ее перезагрузку для ввода в действие новых параметров.

Используемые клавиши

КЛАВИШИ "+" и "-" (VOLUME [+] / [-])	Выбор опции
ЦИФРОВАЯ КЛАВИАТУРА (KEYPAD)	Ввод данных
"ГИБКИЕ" КЛАВИШИ(SOFT KEYS)	Перемещение курсора влево и вправо
SPK	Сохранение данных и переход к следующему MMC-коду

Порядок действий

1. Нажмите TRSF 830.
На дисплее появится:
2. Клавишами "+" или "-" выберите опцию и переместите курсор нажатием правой "гибкой" клавиши.
3. Введите новый IP-адрес (например 010.000.000.111)
4. Для сохранения изменений и выхода из программирования нажмите клавишу TRSF.
-или-
Для сохранения изменений и перехода к следующему MMC-коду нажмите клавишу SPK.

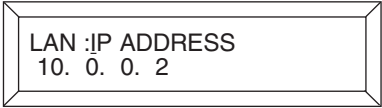

```
LAN :IP ADDRESS
10. 0. 0. 2
```

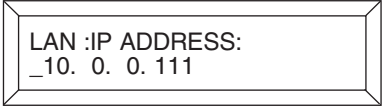

```
LAN :IP ADDRESS:
_10. 0. 0. 111
```

Значение по умолчанию:

LAN IP ADDRESS: 10. 0. 0. 2
LAN SUBNET MASK: 255.255.255.0
LAN GATEWAY: 10.0.0.1
PCMMC:ADDRESS: 10.0.0.101
REMOTE M/A ADDR: 10.0.0.102

Сопутствующие темы:

Нет

MMC:831 VOIP PARAMETERS ПАРАМЕТРЫ VOIP-ШЛЮЗА

Доступно при наличии карты ITM3

Описание

В этом коде задаются параметры IP-протокола карты ITM3 и число каналов, доступных для передачи факсов. Назначение CLIP-таблицы позволяет выбрать CLIP-номера, посылаемые системой в Internet.

Опции:

IP ADDRESS	IP адрес карты ITM3. Пример ввода IP-адреса: 192.052.010.002
SUBNET MASK	Сетевая маска. Пример ввода: 255.255.255.000
GATEWAY	IP-адрес Интернет-шлюза или маршрутизатора
STS Period	Частота опроса статуса IP-адресов удаленных узлов (Диапазон: 00~60 сек.)
MAX FAX CH	Максимальное число каналов, доступных для передачи факсов по IP-протоколу T.38. (По умолчанию: 0)
CLIP TABLE	Назначение используемой CLIP-таблицы, задаваемой в MMC:323. Если установлено NONE, то посылается номер из MMC:405.
VOIP MODE	Режим распределения входящих вызовов. (По линиям FOLLOW TRK RING — в соответствии с MMC:406. FOLLOW DID TRANS — по DID-таблицам из MM:714 или входящие номера соответствуют внутренним номерам системы — FOLLOW INCOM DGT).
VERSION	Версия стека протоколов H.323 (только просмотр).

Используемые клавиши

КЛАВИШИ "+" и "-" (VOLUME [+]/[-])	Выбор опции
ЦИФРОВАЯ КЛАВИАТУРА (KEYPAD)	Ввод данных
"ГИБКИЕ" КЛАВИШИ (SOFT KEYS)	Перемещение курсора влево и вправо
HOLD	Удаление данных
SPK	Сохранение данных и переход к следующему MMC-коду

Порядок действий

1. Нажмите TRSF 831.
На дисплее появится:
2. Нажмите правую "гибкую" клавишу для перехода к опции IP-адреса.
3. Нажмите правую "гибкую" клавишу для перехода к IP-адресу.
4. Ведите новый IP-адрес. (Например 192.052.010.002).

[709] IP ADDRESS
1. 1. 1. 1

[709] IP ADDRESS
1. 1. 1. 1

[709] IP ADDRESS
_ 1. 1. 1. 1

[709] IP ADDRESS
192.052.010.002

5. Клавишами "+" или "-" выберите опцию и переместите курсор нажатием правой "гибкой" клавиши.
6. Введите маску сети и переместите курсор нажатием правой "гибкой" клавиши.
7. Клавишами "+" или "-" выберите опцию и переместите курсор нажатием правой "гибкой" клавиши.
8. Введите IP-адрес Интернет шлюза (Например, 192.052.010.001).
9. Клавишами "+" или "-" выберите опцию и переместите курсор нажатием правой "гибкой" клавиши.
10. Введите частоту опроса статуса IP-адресов.
11. Клавишами "+" или "-" выберите опцию и переместите курсор нажатием правой "гибкой" клавиши.
12. Введите количество каналов FAX.
13. Клавишами "+" или "-" выберите опцию и переместите курсор нажатием правой "гибкой" клавиши.
14. Введите номер CLIP-таблицы.
15. Клавишами "+" или "-" выберите опцию и переместите курсор нажатием правой "гибкой" клавиши.
16. Клавишами "+" или "-" выберите режим распределения вызовов и переместите курсор нажатием правой "гибкой" клавиши.
17. Для сохранения изменений и выхода из программирования нажмите клавишу TRSF.
-или-

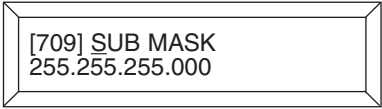

[709] SUB MASK
255.255.255.000

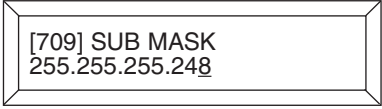

[709] SUB MASK
255.255.255.248

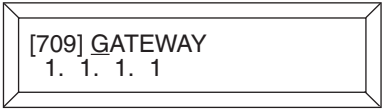

[709] GATEWAY
1. 1. 1. 1



[709] GATEWAY
192.052.010.001



[709] STS PERIOD
00 SEC



[709] STS PERIOD
09 SEC



[709] MAX FAX CH
0



[709] MAX FAX CH
2



[709] CLIP TABLE
NONE



[709] CLIP TABLE
1



[709] VOIP MODE
FOLLOW DID TRANS



[709] VOIP MODE
FOLLOW TRK RING

Для сохранения изменений и перехода к следующему
MMC-коду нажмите клавишу SPK.

Значение по умолчанию:

IP ADDRESS: 1.1.1.1
SUB MASK: 255.255.255.0
GATEWAY: 1.1.1.1
STS PERIOD: 00 SEC
MAX FAX CH: 0
CLIP TABLE: NONE
VOIP MODE: FOLLOW DID TRANS
VERSION: V3

Сопутствующие темы:

MMC:323 Номер вызывающей стороны
MMC:405 Номер внешней линии
MMC:406 Назначение звонков с внешней линии
MMC:714 Таблица трансляции DID-номеров в имена
MMC:832 Анализ набираемого по VOIP номера
MMC:833 Таблица маршрутизации по VOIP
MMC:834 Установки VOIP
MMC:835 Параметры компрессии и качества речи
MMC:836 Установки Гейткипера

ММС:832 VOIP CODE АНАЛИЗ НАБИРАЕМОГО ПО VOIP НОМЕРА

Описание

В этом коде задается таблица анализа и модификации набираемого по VOIP номера и выбор маршрута направления вызова по IP.

Опции:

ACCESS CODE	Цифры набираемого номера, по которым принимается решение о маршруте. Всего можно задать максимум 63 комбинации цифр (00 ~ 62), не более 8 цифр каждая.
CODE LENGTH	Количество цифр, по которому принимается решение о маршруте направления вызова.
DEL LENGTH	Количество удаляемых первых цифр номера.
INSERT CODE	Добавляемые в начале номера цифры. Например, на удаленном узле для выхода в сеть общего пользования необходимо добавить код 9.
IP TABLE 1	Номер таблицы IP-адресов удаленного узла (00~30). Каждая таблица одного направления содержит до 32 IP-адресов (00~31).
IP TABLE 2	Альтернативная таблица IP-адресов (используется при отсутствии связи по IP TABLE 1).
IP START	Номер IP-адреса в таблице. Данная опция применяется в случае, если на одном удаленном узле применяется несколько VoIP-шлюзов для направления большого трафика из Интернет. Для распределения нагрузки между этими VoIP-шлюзами в таблице IP-адресов с разных направлений можно выбирать приоритетный IP-адрес. При его занятости система начнет перебирать все доступные в выбранной IP-таблице адреса последовательно. Например, в одной IP-таблице получателями вызова заданы два IP-адреса, но в одной системе приоритетным IP START задан адрес 01, а в другой — 02. Одна система в первую очередь будет направлять вызовы на первый удаленный шлюз, а вторая — на второй, равномерно распределяя нагрузку на оба шлюза дальнего узла.
GK USE	Возможность использования для набранного номера маршрутизатора привратника GateKeeper. В таком случае выбор IP-адреса из таблиц IP TABLE и IP TABLE 2 не производится. Вызов для получения маршрута будет отправлен на IP-адрес GateKeeper.

Используемые клавиши

КЛАВИШИ "+" и "-" (VOLUME [+]/[-])	Выбор опции
ЦИФРОВАЯ КЛАВИАТУРА (KEYPAD)	Ввод данных
"ГИБКИЕ" КЛАВИШИ (SOFT KEYS)	Перемещение курсора влево и вправо
HOLD	Удаление данных
SPK	Сохранение данных и переход к следующему ММС-коду

Порядок действий

1. Нажмите TRSF 832.
На дисплее появится:
2. Клавишами "+" или "-" выберите номер комбинации и переместите курсор нажатием правой "гибкой" клавиши.

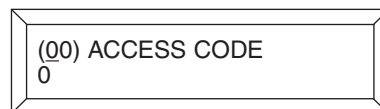

3. Введите код комбинации и переместите курсор нажатием правой "гибкой" клавиши.

(01) ACCESS CODE
110_

4. Клавишами "+" или "-" выберите опцию и переместите курсор нажатием правой "гибкой" клавиши.

(01) CODE LENGTH
1

5. Введите количество анализируемых цифр и переместите курсор нажатием правой "гибкой" клавиши.

(01) CODE LENGTH
4

6. Клавишами "+" или "-" выберите опцию и переместите курсор нажатием правой "гибкой" клавиши.

(01) DEL.LENGTH
1

7. Введите количество удаляемых первых цифр и переместите курсор нажатием правой "гибкой" клавиши.

(01) DEL.LENGTH
2

8. Клавишами "+" или "-" выберите опцию и переместите курсор нажатием правой "гибкой" клавиши.

(01) INSERT CODE

9. Введите добавляемый в начало номер и переместите курсор нажатием правой "гибкой" клавиши.

(01) INSERT CODE
21

10. Клавишами "+" или "-" выберите опцию и переместите курсор нажатием правой "гибкой" клавиши.

(01) IP TABLE 1
00

11. Введите номер IP-таблицы.

(01) IP TABLE 1
02

12. Клавишами "+" или "-" выберите опцию и переместите курсор нажатием правой "гибкой" клавиши.

(01) IP START
00

13. Введите номер приоритетной ячейки в IP.

(01) IP START
15

14. Клавишами "+" или "-" выберите опцию и переместите курсор нажатием правой "гибкой" клавиши.

(01) GK USE
NO

15. Клавишами "+" или "-" выберите YES или NO и переместите курсор нажатием правой "гибкой" клавиши.

(01) GK USE
YES

16. Для сохранения изменений и выхода из программирования нажмите клавишу TRSE.

-или-

Для сохранения изменений и перехода к следующему MMC-коду нажмите клавишу SPK.

Значение по умолчанию:

ACCESS CODE: 00~09: цифры 0~9, 10~62: NONE

CODE LENGTH: 1

DELETE LENGTH: 1

INSERT CODE: NONE

IP TABLE 1: 00

IP TABLE 2: NONE

IP START: NONE

Сопутствующие темы:

MMC:

MMC:831 Параметры VOIP-шлюза

MMC:833 Таблица маршрутизации по VOIP

MMC:834 Установки VOIP

MMC:835 Параметры компрессии и качества речи

MMC:836 Установки Гейткипера

ММС:833 VOIP IP TABLE ТАБЛИЦА МАРШРУТИЗАЦИИ ПО VOIP

Описание

В зависимости от набранного номера задается IP-адрес получателя вызова.



Каждый IP-адрес состоит из 4 полей. При вводе IP-адреса в каждом поле необходимо вводить по три цифры. Например, необходимо задать адрес 105.52.10.201, значит должен быть введен адрес в формате 105.052.010.201

Используемые клавиши

КЛАВИШИ "+" и "-" (VOLUME [+] / [-])	Выбор опции
ЦИФРОВАЯ КЛАВИАТУРА (KEYPAD)	Ввод данных
"ГИБКИЕ" КЛАВИШИ(SOFT KEYS)	Перемещение курсора влево и вправо
HOLD	Удаление данных
SPK	Сохранение данных и переход к следующему ММС-коду

Порядок действий

1. Нажмите TRSF 833.
На дисплее появится:
2. С клавиатуры выберите номер таблицы
-или-
Клавишами "+" или "-" выберите номер таблицы и переместите курсор нажатием правой "гибкой" клавиши.
3. Введите IP-адрес и переместите курсор нажатием правой "гибкой" клавиши.
4. Для сохранения изменений и выхода из программирования нажмите клавишу TRSF.
-или-
Для сохранения изменений и перехода к следующему ММС-коду нажмите клавишу SPK.

```
TB(00) ENTRY(00)
1. 1. 1. 1
```

```
TB(01) ENTRY(01)
0. 0. 0. 0
```

```
TB(01) ENTRY(01)
105.052.010.201
```

Значение по умолчанию:

TB 00 - ENTRY 00: 1.1.1.1

Остальные: 0.0.0.0

Сопутствующие темы:

ММС:831 Параметры VOIP-шлюза

ММС:832 Анализ набираемого по VOIP номера

ММС:834 Установки VOIP

ММС:835 Параметры компрессии и качества речи

ММС:836 Установки Гейткипера

MMC:834 VOIP OPTION
УСТАНОВКИ VOIP**Описание**

В данном коде задаются параметры функций, используемых в VOIP, для всех установленных в системе карт ITM3.

Опции:

PCM COMPANDING:	Выбор закона ИКМ U-law или A-law.
H.323 FAST START SETUP:	Использование протокола H.323 Fast Start.
GATEWAY CALL ID:	Номер идентификации карты ITM3 как VOIP-шлюза. Номер может содержать до 4 знаков.
CALLER ID TYPE:	Тип посылаемого CallerID-номера из трех возможных. При ANI-режиме посылается номер, заданный в MMC:323 или, если он не задан, то посылается номер из MMC:405. IP означает отправку в качестве CallerID IP-адреса карты ITM3. Gateway ID — отправку 4-ех-значного номера GATEWAY CALL ID.
INCOMING CHANNEL SELECTION:	Выбор VOIP-каналов на карте ITM3 при поступлении вызова из Интернет. Каналы могут занимать последовательно с первого свободного SEQUENTIAL или по кругу DISTRIBUTE.
DTMF GENERATION:	Доступно 4 режима передачи DTMF-сигналов. Inband — в разговорном тракте, Q931 — в пакете ISDN-сигнализации, H.245 Signal — в тональном режиме с открытием виртуального канала, H.245 Numeric — в цифровом виде с открытием виртуального информационного канала.
FAX SIGNAL TYPE:	Протокол передачи сигнала факса. Доступен стандартный протокол T.38 или корпоративный протокол Samsung. По умолчанию используется протокол T.38.
SWITCH TO H.245:	При быстром запуске указывает, будет ли при создании H.245-канала использоваться канальная информация в режиме соединения по Fast Start.
DEFAULT DIL:	Внутренний номер, на который поступают вызовы с DID-номеров, не описанных в MMC:714.
SNMP SERVER ID:	IP-адрес SNMP сервера, контролирующего VOIP-сеть.
SIGNALING PORT:	Номер порта для RTP/RTCP пакетов сигнализации H.323. Этот параметр указывает и диапазон номеров. Если порт задан, то можно использовать пространство номер порта плюс 4 * число каналов VoIP. По умолчанию используется порт 10000.
STATUS PORT:	Диапазон номеров портов для обмена информацией о состоянии между картами ITM3. Используется пространство — указанный порт +1. По умолчанию используется порт 20000.
WCS PORT:	Порт для подключения терминала Web Call Service производства компании Samsung. По умолчанию используется порт 20010.
SIGK ACCESS PORT:	Порт для подключения устройства управления шлюзом-привратником Samsung GateKeeper. Используется пространство — указанный порт +1. По умолчанию используется порт 20020.
MAKE DEFAULT DB:	Сброс установок карты ITM3 в состояние по умолчанию.



При сбросе в состояние по умолчанию данные для всех карт ITM3, установленных в системе, будут обнулены!!! При выборе данной опции карты ITM3 должны быть перезагружены.

EARLY H245 MODE:	При отложенном запуске SlowStart указывает, будет ли создан H.245-канал для вызывающего абонента, чтобы он слышал сигнал "Контроль посылы вызова" от вызываемой стороны.
RING BACK TONE:	Режим виртуальной подачи сигнала контрольного посылы вызова. DISABLE — выключено на момент отправки сообщения SETUP (Q.931) или в момент получения сообщения ALERT (Q.931).
Q931 NO ANS TIME:	Время отбоя вызова по отсутствию ответа — CONNECT в сигнализации Q.931.
ISP TYPE:	Тип Интернет-оператора.
FASILITY TYPE:	Включение дополнительных видов сервиса. NORMAL — нормальный. NO REQ — без запроса.
RELAY RBT:	Переключение с виртуальной подачи сигнала контрольной посылки вызова на реальную по сообщению H.245.
WARNING DEST:	Направление звонка при недоступности VOIP-сети.

Используемые клавиши

КЛАВИШИ "+" и "-" (VOLUME [+]/[-])	Выбор опции
ЦИФРОВАЯ КЛАВИАТУРА (KEYPAD)	Ввод данных
"ГИБКИЕ" КЛАВИШИ(SOFT KEYS)	Перемещение курсора влево и вправо
HOLD	Удаление данных
SPK	Сохранение данных и переход к следующему MMC-коду

Порядок действий

1. Нажмите TRSF 834.
На дисплее появится:
2. С клавиатуры выберите опцию.
-или-
Клавишами "+" или "-" выберите опцию и переместите курсор нажатием правой "гибкой" клавиши.
3. Клавишами "+" или "-" измените опцию и переместите курсор нажатием правой "гибкой" клавиши.
4. Для сохранения изменений и выхода из программирования нажмите клавишу TRSF.
-или-
Для сохранения изменений и перехода к следующему MMC-коду нажмите клавишу SPK.

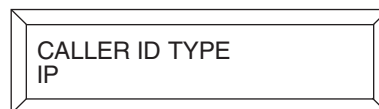
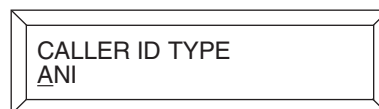
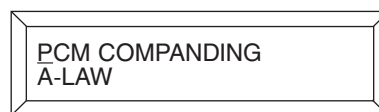

Значение по умолчанию:

PCM COMPANDING: A-LAW
H.323 FAST SETUP: DISABLE
GW CALL ID: 1234
BILLING TYPE: STANDARD
CALLER ID TYPE: ANI
INCOMING CHANNEL: DISTRIBUTE
DTMF GENERATION: H.245 SIGNAL
FAX SIGNALLING TYPE: T.38
SWITCH TO H.245: ENABLE
DEFAULT DIL: Не задано
SNMP SERVER: 0.0.0.0
SIGNALLING PORT: 10000
STATUS PORT: 20000
WCS PORT: 20010
SIGK ACCESS PORT: 20020
MAKE DEFAULT DB: NO
EARLY H245 MODE: YES
RING BACK TONE: DISABLE
Q931 NO ANS TIME: 090 сек.
ISP TYPE: NORMAL
FASILITY TYPE: NO REQ
RELAY RBT: DISABLE
WARNING DEST: Не задано

Сопутствующие темы:

MMC:831 Параметры VOIP шлюза
MMC:832 Анализ набираемого по VOIP номера
MMC:833 Таблица маршрутизации по VOIP
MMC:835 Параметры компрессии и качества речи
MMC:836 Установки Гейткипера

MMC:835 VOIP DSP OPTION ПАРАМЕТРЫ КОМПРЕССИИ И КАЧЕСТВА РЕЧИ

Описание

В данном коде задается компрессия голоса для пакетной передачи речи и другие параметры, связанные с качеством передачи речи для всех карт ITM3.

Опции:

- AUDIO CODEC:** Выбор кодека VoIP. 1.G.711 (64К), 2.G.723.1 (6.3К), 3.G.729A (8К), 3.G.729 (8К).
- ECHO CANCELLATION:** Включение/выключение функции эхоподавления — функции удаления эхосигнала, возникающего из-за отражения передаваемого голосового сигнала.
- SILENCE SUPPRESSION:** Подавление пауз — эта функция распознает паузы в речи, что позволяет избежать генерации пакетов, содержащих тишину. Параметр включает/ выключает функцию.
- INPUT FILTER:** Голосовой фильтр перед кодированием. Всегда должен быть включен.
- OUTPUT FILTER:** Голосовой фильтр после кодирования. Всегда должен быть включен.
- INPUT GAIN:** Уровень ИКМ-сигнала, поступающего в сторону VoIP-сети.
Диапазон — 31dB~31dB (0~63).
- VOICE VOLUME:** Уровень усиления голосового сигнала после раскодирования.
Диапазон — 31dB~31dB (0~63).
- MULTI FRAME COUNTER:** Устанавливает количество голосовых пакетов, передаваемых по сети под одним заголовком. Голосовые пакеты накапливаются до указанного в этом параметре числа и потом передаются как один пакет. Диапазон — 1~12.
- JITTER OPTION:** Устанавливает коэффициент буферизации джиттера, необходимый для ИКМ-обработки поступающих из сети IP голосовых пакетов. Если он меньше 4, нейтрализуется потеря пакетов. Если больше 4, нейтрализуется задержка пакетов. Диапазон — 00~12.
- RTP DELAY LIMIT:** Устанавливает предел задержки для голосовых пакетов принимаемых по RTP. Превышение этого предела во время соединения используется как основа для определения ошибок в сети и перенаправления вызовов в ТФОП.
- RTP LOSS LIMIT:** Устанавливает максимальный процент потерь голосовых пакетов, получаемых по RTP. Превышение этого предела во время соединения используется как основа для определения ошибок в сети и перенаправления вызовов в ТФОП.
Диапазон — 00~25 %.
- RTP CHECK PERIOD:** Устанавливает интервал проверки потерь пакетов. Диапазон — 00~25 сек.
- RTP OVERCOUNT LIMIT:** Устанавливается количество ситуаций превышения пределов RTP Delay Limit или RTP Loss и служит для определения ошибок в сети. Диапазон — 0~3.
- MAX JITER DELAY:** Максимальное время удержания пакета в буфере джитер.
Диапазон — 010мсек.~300мсек.
- MIN JITER DELAY:** Минимальное время удержания пакета в буфере джитер.
Диапазон — 010мсек.~300мсек.
- DTMF TRANS ROUTE:** Перетрансляция DTMF-сигналов.
- FAX ERR CORRECT:** Коррекция ошибок при передаче факсов по протоколу T.38.

Используемые клавиши

КЛАВИШИ "+" и "-" (VOLUME [+] / [-])	Выбор опции
ЦИФРОВАЯ КЛАВИАТУРА (KEYPAD)	Ввод данных
"ГИБКИЕ" КЛАВИШИ(SOFT KEYS)	Перемещение курсора влево и вправо
HOLD	Удаление данных
SPK	Сохранение данных и переход к следующему MMC-коду

Порядок действий

1. Нажмите TRSF 835.
На дисплее появится:
2. Клавишами "+" или "-" выберите опцию и переместите курсор нажатием правой "гибкой" клавиши.
3. Клавишами "+" или "-" выберите установку и переместите курсор нажатием правой "гибкой" клавиши.
4. Для сохранения изменений и выхода из программирования нажмите клавишу TRSF.
-или-
Для сохранения изменений и перехода к следующему MMC-коду нажмите клавишу SPK.

AUDIO CODEC
G.723.1

ECHO CANCEL
ENABLE

ECHO CANCEL
DISABLE

Значение по умолчанию:

AUDIO CODEC:	G.723.1
ECHO CANCEL:	ENABLE
SILENCE SUPPRESS:	ENABLE
INPUT FILTER:	ENABLE
OUTPUT FILTER:	ENABLE
INPUT GAIN:	31
VOICE VOLUME:	31
MULTI FRAME COUNT:	02
JITTER OPTION:	04
RTP DELAY LIMIT:	500
RTP LOSS LIMIT:	10 %
RTP CHECK PERIOD:	25 SEC
RTP OVERCOUNT LIMIT:	1
MAX JITER DELAY:	150 MS
MIN JITER DELAY:	070 MS
DTMF TRANS ROUTE:	ENABLE
FAX ERR CORRECT:	ENABLE

Сопутствующие темы:

ММС:831 Параметры VOIP-шлюза

ММС:832 Анализ набираемого по VOIP-номера

ММС:833 Таблица маршрутизации по VOIP

ММС:834 Установки VOIP

ММС:836 Установки Гейткипера

MMC:836 VOIP GK OPTION УСТАНОВКИ ГЕЙТКИПЕРА

Описание

В этом коде задаются параметры, необходимые для соединения системы с Привратником.

Опции:

GK CONNECT:	Указывает, устанавливать ли соединение с Привратником.
GK TYPE:	Указывает производителя Привратника. SIGK — при использовании GK Samsung. GK IP. Other GK — при использовании иного GK.
GK IP ADDR:	Указывает IP-адрес Привратника.
GK NAME:	Указывает H.323 псевдоним Привратника. Имя GK может содержать до 16 символов.
GW H.323 ID:	Определяет H.323 ID как идентификатор карты ITM3 для регистрации с Привратником. Имя GW H.323 ID может содержать до 16 символов.
GW E.164 NUMBER:	Определяет E.164-номер как идентификатор карты ITM3 для регистрации с Привратником. Номер GW E.164 NUMBER может содержать до 16 цифр.
RAS MANUAL:	Enable — установить соединение с Привратником избирательно на основе анализа префиксов и флажков в таблице VoIP Routing Table. Disable — автоматическая регистрация с Привратником на основе параметров этого MMC-кода.
GK ROUTING:	Определяет, анализировать ли префиксы в таблице VoIP Routing Table, или вся задача трансляции номеров передается Привратнику.

Используемые клавиши

КЛАВИШИ "+" и "-" (VOLUME [+]/[-])	Выбор опции
ЦИФРОВАЯ КЛАВИАТУРА (KEYPAD)	Ввод данных
"ГИБКИЕ" КЛАВИШИ(SOFT KEYS)	Перемещение курсора влево и вправо
HOLD	Удаление данных
SPK	Сохранение данных и переход к следующему MMC-коду

Порядок действий

1. Нажмите TRSF 835.
На дисплее появится:
2. Клавишами "+" или "-" выберите карту ITM3 и переместите курсор нажатием правой "гибкой" клавиши.
3. Клавишами "+" или "-" выберите опцию и переместите курсор нажатием правой "гибкой" клавиши.
4. Клавишами "+" или "-" выберите установку и переместите курсор нажатием правой "гибкой" клавиши.
5. Для сохранения изменений и выхода из программирования нажмите клавишу TRSF.
-или-

Для сохранения изменений и перехода к следующему MMC-коду нажмите клавишу SPK.



[701] GK CONNECT
DISABLE



[709] GK CONNECT
DISABLE



[709] GK TYPE
SIGK



[709] GK TYPE
OTHER GK

Значение по умолчанию:

GK CONNECT: DISABLE
GK TYPE: SIGK
GK IP ADDR: 0.0.0.0
GK NAME: Не задано
GW H.323 ID: Не задано
GW E.164 NUMBER: Не задано
RAS MANUAL: DISABLE
GK ROUTING: DISABLE

Сопутствующие темы:

MMC:831 Параметры VOIP-шлюза
MMC:832 Анализ набираемого по VOIP номера
MMC:833 Таблица маршрутизации по VOIP
MMC:834 Установки VOIP
MMC:835 Параметры компрессии и качества речи

MMC:850**SYSTEM RESOURCE DISPLAY
СИСТЕМНЫЕ РЕСУРСЫ****Описание**

Данный код предназначен для просмотра количества системных ресурсов.

Ресурсы:

0. DTMFR DSP'S: DTMF приемники
1. CID DSP'S: приемники Caller ID-сигналов
2. R2MFC DSP'S: MFC приемники
3. CONF GROUP'S: коммутаторы конференций

Используемые клавиши

КЛАВИШИ "+" и "-" (VOLUME [+] / [-])	Выбор опции
ЦИФРОВАЯ КЛАВИАТУРА (KEYPAD)	Ввод данных
"ГИБКИЕ" КЛАВИШИ (SOFT KEYS)	Перемещение курсора влево и вправо
SPK	Сохранение данных и переход к следующему MMC-коду

Порядок действий

1. Нажмите TRSF 850.
На дисплее появится:
2. Клавишами "+" или "-" выберите ресурс и переместите курсор нажатием правой "гибкой" клавиши.
3. Для сохранения изменений и выхода из программирования нажмите клавишу TRSF.
-или-
Для сохранения изменений и перехода к следующему MMC-коду нажмите клавишу SPK.



DTMFR DSP'S
USE:000 FREE:012



CID DSP'S
USE:000 FREE:014

Значение по умолчанию: **Нет**
Сопутствующие темы: **Нет**

MMC:851 ALARM REPORTING ОТЧЕТ ОБ ОШИБКАХ РАБОТЫ СИСТЕМЫ

Доступно только при наличии карты LAN

Описание

Этот код предназначен для просмотра, сохранения, распечатки и очистки отчета об ошибках работы системы. Существует два уровня важности ошибок: Major — важный и Minor — не существенный уровни. Буфер ошибок содержит до 100 записей и работает по принципу FIFO — первый вошел, первый вышел. Ошибка заносится в буфер с фиксацией времени ее возникновения. В специфических ошибках указывается ее местоположение — блок, слот и порт. Информация об ошибках может быть распечатана. В MMC:804 задан порт для вывода информации ALARM.

Опции:

- | | | |
|---|-------------------|--|
| 0 | VIEW ALARM | Просмотр буфера ошибок. |
| 1 | OVERFLOW CONTROL: | |
| | OVERWRITTEN | Если буфер заполнен, производить перезапись старых ошибок. |
| | STOP RECORDING | Если буфер заполнен, остановить запись. |
| 2 | CLEAR ALARM BUF | Очистить буфер. |
| 3 | PRINT ALARM BUF | Вывести содержимое буфера на печать. |

Местоположение ошибок:

- C: Блок.
S: Слот.
P: Порт.



Не все ошибки сопровождаются номером блока, слота и порта.

Используемые клавиши

- | | |
|------------------------------------|---|
| КЛАВИШИ "+" и "-" (VOLUME [+]/[-]) | Выбор опции |
| ЦИФРОВАЯ КЛАВИАТУРА (KEYPAD) | Ввод данных |
| "ГИБКИЕ" КЛАВИШИ(SOFT KEYS) | Перемещение курсора влево и вправо |
| SPK | Сохранение данных и переход к следующему MMC-коду |

Порядок действий

1. Нажмите TRSF 851.
На дисплее появится:
2. Клавишами "+" или "-" выберите опцию и переместите курсор нажатием правой "гибкой" клавиши.
3. Система покажет порядковый номер ошибки, ее код, время и дату возникновения и ее местонахождение. Время возникновения ошибки отображается в 24 формате.
4. Клавишами "+" или "-" просмотрите список ошибок.

SYS ALARM REPORT
VIEW ALARMS

SYS ALARM REPORT
VIEW ALARMS

[00] 02/18 14:30
MNF02 C1-S02

5. Для возврата к выбору опций нажмите левую "гибкую" клавишу и выберите новую опцию.

-или-

Для сохранения изменений и выхода из программирования нажмите клавишу TRSE.

-или-

Для сохранения изменений и перехода к следующему MMC-коду нажмите клавишу SPK.

[02] 02/18 14:36
MNF06 C1-S03-P03

Значение по умолчанию:

OVERWRITTEN

Сопутствующие темы:

MMC:852 Предупреждение об ошибках работы системы

Описание ошибок

Код ошибки	Название	Описание
MJA01	POR Restart	MCP перезагружен при выключении питания (POR).
MJA02	Soft Restart	MCP перезагружен нажатием кнопки Reset.
MJA03	Mem Reset	Системная RAM-память была стерта вручную (PCMMC или KMMC), что привело к перезагрузке системы.
MJA04	MCP Reset	Процессор MCP перезагрузился автоматически. Причина: <ul style="list-style-type: none"> - BUS ERR: Ошибка шины. - ADDR.ERR: Ошибка адреса. - ILLEGAL: Неверный код. - ZERO DIVID: Ошибка деления на ноль. - PRIVILEGE: Ошибка нарушения привелегий. - VECTOR 1: Перезагрузка по Вектору Уровня 1. - DTACK RD: Перезагрузка по Вектору Уровня 2. - DTACK WR: Перезагрузка по Вектору Уровня 3. - VECTOR 4: Перезагрузка по Вектору Уровня 4. - VECTOR 5: Перезагрузка по Вектору Уровня 5. - VECTOR 6: Перезагрузка по Вектору Уровня 6. - WR PROTECT: Перезагрузка по Вектору Уровня 7. - ENDL LOOP: Перезагрузка по зацикливанию.
MJA05	LCP Reset	Перезагрузка карт SCP или LCP. Номер блока = (1, 2 или 3).
MJA06	PCM Switching	Ошибка в коммутаторе. Alarm data = MCP BASE, ESM OPT:1, ESM OPT:2 или ESM OPT:3
MJB01	HDLC Com Error	Коммутация с LCP отсутствует.
MJB02	Memory Alarm 1	Ошибка тестирования RAM-памяти MCP.
MJB03	Memory Alarm 2	Ошибка тестирования RAM-памяти SCP.
MJB04	Memory Alarm 3	Ошибка тестирования RAM-памяти LCP1.

Код ошибки	Название	Описание
MJB05	Memory Alarm 4	Ошибка тестирования RAM-памяти LCP2.
MJB06	IPC MSGQ Over	Отсутствие ответа связи с MCP. Местоположение = (MCP-LAN, MCP-SCP, MCP-LCP1, MCP-LCP2)
MJB07	Task MSGQ Over	Отсутствие ответа на запрос MCP. Ресурс= (CNFG, ERRH, NPER, MSGH, DIGH, SMART, CALL, PPER, SMDR, TMMC, IDLE).
MJC01	DTMF Fault	Неработоспособность DTMF-приемников. Местоположение = (MCP BASE, MCP OPT:1, MCP OPT:2, MCP OPT:3, C#2 BASE, C#2 OPT:1, C#2 OPT:2, C#2 OPT:3, C#3 BASE, C#3 OPT:1, C#3 OPT:2, C#3 OPT:3).
MJC02	Tone Fault	Неработоспособность тон-генераторов. Например: Занято, КПВ, Ошибка и т.д. Местоположение = (MCP BASE, MCP OPT:1, MCP OPT:2, MCP OPT:3, C#2 BASE, C#2 OPT:1, C#2 OPT:2, C#2 OPT:3, C#3 BASE, C#3 OPT:1, C#3 OPT:2, C#3 OPT:3).
MJC10	AA-DTMF Fault	Неработоспособность DTMF-приемников на AA-карте. Местоположение = Блок, Слот, Канал (Cx-Syy-Pzz).
MJC11	AA-DTMF Rec	Восстановление работы DTMF-приемников на AA-карте. Местоположение = Блок, Слот, Порт (Cx-Syy-Pzz).
MJC14	VoIP Restart	Рестарт карты ITM3. Местоположение = Блок, Слот, Канал (Cx-Syy-Czz).
MJC15	VoIP Block	Некорректная работа карты. Местоположение = Блок, Слот, Канал (Cx-Syy-Czz).
MJD01	Sync Failure	Потеря синхронизации от TEPRI-карты.
MJD02	Sync Recovery	Восстановление синхронизации от TEPRI-карты.
MJD03	Red Alarm	Потеря ИКМ-несущей от карты TEPRI более 250 мсек. Местоположение = Блок, Слот, Канал (Cx-Syy-Czz).
MJD04	Red Alarm Rec	Потеря ИКМ-несущей от карты TEPRI. Местоположение = Блок, Слот, Канал (Cx-Syy-Czz).
MJD05	Yellow Alarm	Потеря сигнала передачи от оператора на TEPRI-карте. Местоположение = Блок, Слот (Cx-Syy).
MJD06	Yellow Alarm Rec	Восстановление сигнала передачи от оператора на TEPRI-карте. Местоположение = Блок, Слот (Cx-Syy).
MJD07	Blue Alarm	Однократные ошибки передачи ИКМ на TEPRI-карте. Местоположение = Блок, Слот (Cx-Syy).
MJD08	Blue Alarm Rec	Удалены все ошибки уровня "Blue". Местоположение = Блок, Слот (Cx-Syy).
MJD09	Bit Error Alarm	Предупреждение активизируется при превышении числа ошибок 1×10^{-6} . <i>Примечание:</i> 1×10^{-6} для ошибок уровня MN, 1×10^{-6} — для ошибок уровня MJ, возникших на картах E1, PRI или BRI. Местоположение = Блок, Слот (Cx-Syy).

Код ошибки	Название	Описание
MJD10	NTWRK Event	Не получен ответ на запрос от ISDN-сети по каналам PRI или BRI. Несоответствие протокола или неверный Subscriber номер. Местоположение = Блок, Слот (Cx-Syy).
MJD11	SPID Init Error	Карта BRI получила ошибку вызова от сети. Местоположение = Блок, Слот, Канал (Cx-Syy-Czz).
MJD12	SPID Init Rec	Карта BRI восстановила способность вызова в сеть. Местоположение = Блок, Слот, Канал (Cx-Syy-Czz).
MJD13	LPBK Error	Зацикливание операции. Местоположение = Блок, Слот, Канал (Cx-Syy-Czz).
MJD14	LPBK Recovery	Восстановление работы операции. Местоположение = Блок, Слот, Канал (Cx-Syy-Czz).
MJD15	BRI DL Unavail	Отсутствует канальный уровень на BRI-доступе. Местоположение = Блок, Слот, Канал (Cx-Syy-Czz).
MJD16	BRI DL Recovery	Канальный уровень на BRI-доступе восстановлен. Местоположение = Блок, Слот, Канал (Cx-Syy-Czz).
MJD17	RAM Error	Ошибка работы RAM-памяти на картах TEPRI или BRI. Местоположение = Блок, Слот (Cx-Syy).
MJD18	E1 Restart	Рестарт карты E1. Местоположение = Блок, Слот (Cx-Syy).
MJD19	PRI Restart	Рестарт карты PRI. Местоположение = Блок, Слот (Cx-Syy).
MJD20	BRI Restart	Рестарт карты BRI. Местоположение = Блок, Слот (Cx-Syy).
MJD21	PCM Loss	Потеря ИКМ кодированного сигнала. Местоположение = Блок, Слот (Cx-Syy).
MJD22	PCM Recovery	Восстановление ИКМ кодированного сигнала. Местоположение = Блок, Слот (Cx-Syy).
MNF01	Card Out	Карта, описанная в слоте, отсутствует или была удалена. Местоположение = Блок, Слот (Cx-Syy).
MNF02	Card In	Карта, описанная в слоте, введена в обслуживание. Местоположение = Блок, Слот (Cx-Syy).
MNF03	IPC Error	Ошибка межпроцессорных коммутаций. Местоположение = Блок, Слот (Cx-Syy).
MNF04	Trunk Fault	Обнаружена неработоспособность CODEC'a аналоговой LOOP-линии. Местоположение = Блок, Слот, Порт (Cx-Syy-Pzz).
MNF05	Trunk Recovery	Обнаружено наличие LOOP аналоговой линии. Линия введена в обслуживание. Местоположение = Блок, Слот, Порт (Cx-Syy-Pzz).
MNF06	Trunk Disconnect	Обнаружено отсутствие LOOP аналоговой линии. Запущена процедура тестирования. Местоположение = Блок, Слот, Порт (Cx-Syy-Pzz).
MNF07	Trunk Connect	Обнаружено наличие потенциала на LOOP аналоговой линии в результате работы процедуры тестирования. Местоположение = Блок, Слот, Порт (Cx-Syy-Pzz).

Код ошибки	Название	Описание
MNF08	SIO TxQ Over	SIO Нет ответа на передачу на SIO-порту MCP. Местоположение = Номер SIO (SIO:x).
MNF09	SIO TxQ Under	SIO ответ на передачу на SIO-порту MCP восстановлен. Местоположение = Номер SIO (SIO:x).
MNF10	E1 Out Of Srv	E1 канал выведен из обслуживания. Местоположение = Блок, Слот (Cx-Syy).
MNF11	E1 In Service	E1 канал восстановлен и функционирует нормально. Местоположение = Блок, Слот (Cx-Syy).
MNF12	SIO Out	Потеря DTR-сигнала на порту SIO. Местоположение = Номер SIO (SIO:x).
MNF13	SIO In	Восстановление DTR-сигнала на порту SIO. Местоположение = Номер SIO (SIO:x).
MNF14	TODC Error	Ошибка подсчета системной даты и времени на MCP.
MNF15	TSW Over Alarm	Сообщение TSW-коммутатора о заполнении всего коммутационного поля. Максимум 192 коммутации на блок. Местоположение = Блок, Слот (Cx-Syy).
MNF 16	PSU Alarm	Более 56 внутренних портов в блоке. Требуется дополнительный PSU. Местоположение = Блок, Слот (Cx-Syy).
MNF 17	PSU Alarm Rec	Установлен дополнительный PSU. Местоположение = Блок, Слот (Cx-Syy)
MNF 18	SLI Fault	Обнаружена ошибка работы портового CODEC'a на SLI-карте. Местоположение = Блок, Слот, Порт (Cx-Syy-Pzz).
MNF 19	SLI Recovery	Работоспособность портового CODEC'a на SLI-карте восстановлена. Местоположение = Блок, Слот, Порт (Cx-Syy-Pzz).
MNF 20	PSUB Alarm	Обнаружено более 120 портов в блоке. Местоположение = Блок, Слот (Cx-Syy).
MNF 21	DSS Alarm	Превышено количество 64-клавишных DSS-консолей.
MNF 22	Phone Disconnect	Системный телефон был отключен. Местоположение = Блок, Слот, Порт (Cx-Syy-Pzz).
MNF 23	Phone Connect	Системный телефон был подключен. Местоположение = Блок, Слот, Порт (Cx-Syy-Pzz).
MNF 24	NOT USED	Зарезервировано.
MNF 25	NOT USED	Зарезервировано.
MNF26	SIO RxQ Over	Превышено время ожидания Rx-сигнала от SIO-порта на MCP. Местоположение = Номер SIO (SIO:x).
MNF27	SIO RxQ Over	Ожидание Rx-сигнала подтверждено от SIO порта на MCP. Местоположение = Номер SIO (SIO:x).

MMC:852

SYSTEM ALARM ASSIGNMENTS

ПРЕДУПРЕЖДЕНИЕ ОБ ОШИБКАХ РАБОТЫ СИСТЕМЫ

Доступно только при наличии карты LAN

Описание

В этом коде указываются ошибки, при возникновении которых на системный телефон с запрограммированной в MMC:722 клавишей ALARM, будет подаваться сигнал. Каждый арендатор (Tenant) может назначить системный телефон со своей клавишей ALARM. Сигнал подается только об ошибках, разрешенных в данном MMC. Все остальные ошибки, описанные в MMC:851, будут занесены в буфер и могут быть просмотрены системным администратором. Буфер ошибок может содержать до 100 записей и работает по принципу FIFO — первый вошел, первый вышел. Нажатие клавиши ALARM на одном из системных телефонов останавливает подачу аудио-сигнала. Новый сигнал раздастся при появлении следующей ошибки.



Включение клавиши ALARM позволяет в момент ошибки подавать на системный телефон как аудио-сигнал, так и выводить информацию об ошибке на жидкокристаллический дисплей.

Используемые клавиши

КЛАВИШИ "+" и "-" (VOLUME [+] / [-])	Выбор опции
ЦИФРОВАЯ КЛАВИАТУРА (KEYPAD)	Ввод данных
"ГИБКИЕ" КЛАВИШИ (SOFT KEYS)	Перемещение курсора влево и вправо
SPK	Сохранение данных и переход к следующему MMC-коду

Порядок действий

1. Нажмите TRSF 852.
На дисплее появится:
2. Введите номер ошибки (например 61).
-или-
Клавишами "+" или "-" выберите номер ошибки и переместите курсор нажатием правой "гибкой" клавиши.
3. Нажимая 1 или 0, введите ON или OFF и нажмите правую "гибкую" клавишу для перехода к шагу 2.
4. Для сохранения изменений и выхода из программирования нажмите клавишу TRSF.
-или-
Для сохранения изменений и перехода к следующему MMC-коду нажмите клавишу SPK.

```
01:MJA01 ACT:OFF
POR Restart
```

```
61:MNFO1 ACT:OFF
Card Out
```

```
61:MNFO1 ACT:ON
Card Out
```

Значение по умолчанию:

Все OFF

Сопутствующие темы:

MMC:501 Системные таймеры**MMC:722 Индивидуальное назначение клавиш
системного аппарата**

MMC:723 Программирование шаблона клавиш системных телефонов
MMC:851 Отчет об ошибках работы системы
MMC:853 Блокировка системных ресурсов

Номер и код ошибки	Отображение	Вкл/Выкл подачи сигнала	Описание
01 MJA01	POR Restart	ON/OFF	МСП перезагружен при выключении питания (POR).
02 MJA02	Soft Restart	ON/OFF	МСП перезагружен нажатием кнопки Reset.
03 MJA03	Mem Reset	ON/OFF	Системная RAM-память была стерта вручную (PCMMC или КММС), что привело к перезагрузке системы.
04 MJA04	MCP Reset	ON/OFF	Процессор МСП перезагрузился автоматически. Причина описана в MMC:851.
05 MJA05	LCP Reset	ON/OFF	Пререзагрузка карт SCP или LCP. Номер блока = (1, 2 или 3)
06 MJA06	PCM Switching	ON/OFF	Ошибка в коммутаторе. Alarm data = MCP BASE, ESM OPT:1, ESM OPT:2 или ESM OPT:3
08 MJB01	HDLC Com Error	ON/OFF	Коммутация с LCP отсутствует.
09 MJB02	Memory Alarm 1	ON/OFF	Ошибка тестирования RAM-памяти МСП.
10 MJB03	Memory Alarm 2	ON/OFF	Ошибка тестирования RAM-памяти SCP.
11 MJB04	Memory Alarm 3	ON/OFF	Ошибка тестирования RAM-памяти LCP1.
12 MJB05	Memory Alarm 4	ON/OFF	Ошибка тестирования RAM-памяти LCP2.
13 MJB06	IPC MSGQ Over	ON/OFF	Отсутствие ответа связи с МСП. Местоположение = (MCP-LAN, MCP-SCP, MCP-LCP1, MCP-LCP2)
14 MJB07	Task MSGQ Over	ON/OFF	Отсутствие ответа на запрос МСП. Ресурс= (CNFG, ERRH, NPER, MSGH, DIGH, SMART, CALL, PPER, SMDR, TMMC, IDLE)
16 MJC01	DTMF Fault	ON/OFF	Неработоспособность DTMF-приемников. Местоположение = (MCP BASE, MCP OPT:1, MCP OPT:2, MCP OPT:3, C#2 BASE, C#2 OPT:1, C#2 OPT:2, C#2 OPT:3, C#3 BASE, C#3 OPT:1, C#3 OPT:2, C#3 OPT:3)
17 MJC02	Tone Fault	ON/OFF	Неработоспособность тон-генераторов. Например Занято, КПВ, Ошибка и т.д. Местоположение = (MCP BASE, MCP OPT:1, MCP OPT:2, MCP OPT:3, C#2 BASE, C#2 OPT:1, C#2 OPT:2, C#2 OPT:3, C#3 BASE, C#3 OPT:1, C#3 OPT:2, C#3 OPT:3)
25 MJC10	AA-DTMF Fault	ON/OFF	Неработоспособность DTMF-приемников на AA-карте. Местоположение = Блок, Слот, Канал (Cx-Syy-Pzz)
26 MJC11	AA-DTMF Rec	ON/OFF	Восстановление работы DTMF-приемников на AA-карте. Местоположение = Блок, Слот, Порт (Cx-Syy-Pzz)



Номер и код ошибки	Отображение	Вкл/Выкл подачи сигнала	Описание
29 MJC14	VoIP Restart	ON/OFF	Рестарт карты ITM3. Местоположение = Блок, Слот, Канал (Cx-Syy-Czz).
30 MJC15	VoIP Block	ON/OFF	Некорректная работа карты. Местоположение = Блок, Слот, Канал (Cx-Syy-Czz).
33 MJD01	Sync Failure	ON/OFF	Потеря синхронизации от TEPRI-карты.
34 MJD02	Sync Recovery	ON/OFF	Восстановление синхронизации от TEPRI-карты.
35 MJD03	Red Alarm	ON/OFF	Потеря ИКМ-несущей от карты TEPRI более 250 мсек. Местоположение = Блок, Слот, Канал (Cx-Syy-Czz).
36 MJD04	Red Alarm Rec	ON/OFF	Потеря ИКМ-несущей от карты TEPRI более 250 мсек. Местоположение = Блок, Слот, Канал (Cx-Syy-Czz).
37 MJD05	Yellow Alarm	ON/OFF	Потеря сигнала передачи от оператора на TEPRI-карте. Местоположение = Блок, Слот (Cx-Syy).
38 MJD06	Yellow Alarm Rec	ON/OFF	Восстановление сигнала передачи от оператора на TEPRI-карте. Местоположение = Блок, Слот (Cx-Syy).
39 MJD07	Blue Alarm	ON/OFF	Однократные ошибки передачи ИКМ на TEPRI-карте. Местоположение = Блок, Слот (Cx-Syy).
40 MJD08	Blue Alarm Rec	ON/OFF	Удалены все ошибки уровня "Blue". Местоположение = Блок, Слот (Cx-Syy).
41 MJD09	Bit Error Alarm	ON/OFF	Предупреждение активизируется при превышении числа ошибок 1×10^{-6} . <i>Примечание:</i> 1×10^{-6} для ошибок уровня MN, 1×10^{-6} для ошибок уровня MJ, возникших на картах E1,PRI или BRI. Местоположение = Блок, Слот (Cx-Syy).
42 MJD10	NTWRK Event	ON/OFF	Не получен ответ на запрос от ISDN-сети по каналам PRI или BRI. Несоответствие протокола или неверный Subscriber номер. Местоположение = Блок, Слот (Cx-Syy).
43 MJD11	SPID Init Error	ON/OFF	Карта BRI получила ошибку вызова от сети. Местоположение = Блок, Слот, Канал (Cx-Syy-Czz)
44 MJD12	SPID Init Rec	ON/OFF	Карта BRI восстановила способность вызова в сеть. Местоположение = Блок, Слот, Канал (Cx-Syy-Czz)
45 MJD13	LPBK Error	ON/OFF	Защелкивание операции. Местоположение = Блок, Слот, Канал (Cx-Syy-Czz)
46 MJD14	LPBK Recovery	ON/OFF	Восстановление работы операции. Местоположение = Блок, Слот, Канал (Cx-Syy-Czz)
47 MJD15	BRI DL Unavail	ON/OFF	Отсутствует канальный уровень на BRI-доступе. Местоположение = Блок, Слот, Канал (Cx-Syy-Czz)
48 MJD16	BRI DL Recovery	ON/OFF	Канальный уровень на BRI доступе восстановлен. Местоположение = Блок, Слот, Канал (Cx-Syy-Czz)



Номер и код ошибки	Отображение	Вкл/Выкл подачи сигнала	Описание
49 MJD17	RAM Error	ON/OFF	Ошибка работы RAM-памяти на картах TEPRI или BRI. Местоположение = Блок, Слот (Cx-Syy).
50 MJD18	E1 Restart	ON/OFF	Рестарт карты E1. Местоположение = Блок, Слот (Cx-Syy).
51 MJD19	PRI Restart	ON/OFF	Рестарт карты PRI. Местоположение = Блок, Слот (Cx-Syy).
52 MJD20	BRI Restart	ON/OFF	Рестарт карты BRI. Местоположение = Блок, Слот (Cx-Syy).
53 MJD21	PCM Loss	ON/OFF	Потеря ИКМ кодированного сигнала. Местоположение = Блок, Слот (Cx-Syy).
54 MJD22	PCM Recovery	ON/OFF	Восстановление ИКМ кодированного сигнала. Местоположение = Блок, Слот (Cx-Syy).
61 MNF01	Card Out	ON/OFF	Карта, описанная в слоте, отсутствует или была удалена. Местоположение = Блок, Слот (Cx-Syy).
62 MNF02	Card In	ON/OFF	Карта, описанная в слоте, введена в обслуживание. Местоположение = Блок, Слот (Cx-Syy).
63MNF03	IPC Error	ON/OFF	Ошибка межпроцессорных коммутаций. Местоположение = Блок, Слот (Cx-Syy).
64 MNF04	Trunk Fault	ON/OFF	Обнаружена неработоспособность CODEC'a аналоговой LOOP линии. Местоположение = Блок, Слот, Порт (Cx-Syy-Pzz).
65 MNF05	Trunk Recovery	ON/OFF	Обнаружено наличие LOOP аналоговой линии. Линия введена в обслуживание. Местоположение = Блок, Слот, Порт (Cx-Syy-Pzz).
66 MNF06	Trunk Disconnect	ON/OFF	Обнаружено отсутствие LOOP аналоговой линии. Запущена процедура тестирования. Местоположение = Блок, Слот, Порт (Cx-Syy-Pzz).
67 MNF07	Trunk Connect	ON/OFF	Обнаружено наличие потенциала на LOOP аналоговой линии в результате работы процедуры тестирования. Местоположение = Блок, Слот, Порт (Cx-Syy-Pzz).
68 MNF08	SIO TxQ Over	ON/OFF	SIO нет ответа на передачу на SIO-порту MCP. Местоположение = Номер SIO (SIO:x)
69 MNF09	SIO TxQ Under	ON/OFF	SIO ответ на передачу на SIO-порту MCP восстановлен. Местоположение = Номер SIO (SIO:x).
70 MNF10	E1 Out Of Srv	ON/OFF	E1 канал выведен из обслуживания. Местоположение = Блок, Слот (Cx-Syy).
71 MNF11	E1 In Service	ON/OFF	E1 канал восстановлен и функционирует нормально. Местоположение = Блок, Слот (Cx-Syy).



Номер и код ошибки	Отображение	Вкл/Выкл подачи сигнала	Описание
72 MNF12	SIO Out	ON/OFF	Потеря DTR-сигнала на порту SIO. Местоположение = Номер SIO (SIO:x).
73 MNF13	SIO In	ON/OFF	Восстановление DTR сигнала на порту SIO. Местоположение = Номер SIO (SIO:x).
74 MNF14	TODC Error	ON/OFF	Ошибка подсчета системной даты и времени на MCP.
75 MNF15	TSW Over Alarm	ON/OFF	Сообщение TSW-коммутатора о заполнении всего коммутационного поля. Максимум 192 коммутации на блок. Местоположение = Блок, Слот (Cx-Syy).
76 MNF 16	PSU Alarm	ON/OFF	Более 56 внутренних портов в блоке. Требуется дополнительный PSU. Местоположение = Блок, Слот (Cx-Syy).
77 MNF 17	PSU Alarm Rec	ON/OFF	Установлен дополнительный PSU. Местоположение = Блок, Слот (Cx-Syy).
78 MNF 18	SLI Fault	ON/OFF	Обнаружена ошибка работы портового CODEC'a на SLI-карте. Местоположение = Блок, Слот, Порт (Cx-Syy-Pzz).
79 MNF 19	SLI Recovery	ON/OFF	Работоспособность портового CODEC'a на SLI карте восстановлена. Местоположение = Блок, Слот, Порт (Cx-Syy-Pzz).
80 MNF 20	PSUB Alarm	ON/OFF	Обнаружено более 120 портов. Местоположение = Блок, Слот (Cx-Syy).
81 MNF 21	DSS Alarm	ON/OFF	Превышено количество 64-клавишных DSS-консолей.
82 MNF 22	Phone Disconnect	ON/OFF	Системный телефон был отключен. Местоположение = Блок, Слот, Порт (Cx-Syy-Pzz).
83 MNF 23	Phone Connect	ON/OFF	Системный телефон был подключен. Местоположение = Блок, Слот, Порт (Cx-Syy-Pzz).
84 MNF 24	NOT USED	OFF	Зарезервировано.
85 MNF 25	NOT USED	OFF	Зарезервировано.
86 MNF26	SIO RxQ Over	ON/OFF	Превышено время ожидания Rx-сигнала от SIO-порта на MCP. Местоположение = Номер SIO (SIO:x).
87 MNF27	SIO RxQ Under	ON/OFF	Ожидание Rx- сигнала подтверждено от SIO-порта на MCP. Местоположение = Номер SIO (SIO:x).

MMC:853 MAINTENANCE BUSY БЛОКИРОВКА СИСТЕМНЫХ РЕСУРСОВ

Описание

Данный код блокирует системные ресурсы при проведении сервисных работ. Заблокированный внутренний номер будет находиться в режиме, идентичном DND. На дисплее системного телефона, звонящего на такой аппарат, будет выведено сообщение "MADE BUSY". Аппараты, принимающие DID- или E&M-вызовы, будут получать тон DND/NO MORE. На заблокированных системных телефонах будет отображаться номер аппарата и системное время. По заблокированным внешним линиям исходящие вызовы совершаться не будут. Общие системные ресурсы, такие как DSP, CID DSP, порты карты MISC или AA, порты карты SVMi8, также будут находиться в состоянии "MADE BUSY".

Опции:

- | | |
|-----------|------------------------------------|
| 0. TRK: | Внешние линии |
| 1. STN: | Внутренние порты |
| 2. PAGE: | Порты внешнего громкого оповещения |
| 3. AA: | Порты карты AA |
| 4. DTMFR: | DTMF-приемники (по 4 на один DSP) |
| 5. CID: | CID-приемники (по 14 на один DSP) |
| 6. R2MFC: | MFC-приемники (по 8 на один DSP) |
| 7. CONF: | Коммутаторы конференций (01-24) |

Режим:

- 0 - Состояние свободно
- 1 - Состояние занято



Неустановленные ресурсы DTMFR, CID или R2MFC отображаются как NONE. Все установленные ресурсы по умолчанию находятся в состоянии IDLE.

Используемые клавиши

КЛАВИШИ "+" и "-" (VOLUME [+]/[-])	Выбор опции
ЦИФРОВАЯ КЛАВИАТУРА (KEYPAD)	Ввод данных
"ГИБКИЕ" КЛАВИШИ (SOFT KEYS)	Перемещение курсора влево и вправо
SPK	Сохранение данных и переход к следующему MMC-коду

Порядок действий

1. Нажмите TRSF 853.
На дисплее появится:
2. Клавишами "+" или "-" выберите ресурс ошибки и переместите курсор нажатием правой "гибкой" клавиши.
3. Введите номер аппарата.
-или-

```
MAINTENANCE BUSY
TRK :NONE →
```

```
MAINTENANCE BUSY
STN :NONE →
```

```
MAINTENANCE BUSY
STN :201→IDLE
```

Клавишами "+" или "-" выберите ресурс ошибки и переместите курсор нажатием правой "гибкой" клавиши.

4. Нажмите 0 или 1 для выбора режима IDLE или BUSY.
5. Клавишами "+" или "-" выберите ресурс ошибки и переместите курсор нажатием правой "гибкой" клавиши.
6. Для сохранения изменений и выхода из программирования нажмите клавишу TRSE.

-или-

Для сохранения изменений и перехода к следующему ММС-коду нажмите клавишу SPK.



MAINTENANCE BUSY
STN :201->BUSY



MAINTENANCE BUSY
DTMFR:DSP ->_

Значение по умолчанию:

Все IDLE

Сопутствующие темы:

ММС:851 Отчет об ошибках работы системы

ММС:852 Предупреждение об ошибках работы системы

MMC:854 DIAGNOSTIC TIME ВРЕМЯ САМОДИАГНОСТИКИ СИСТЕМЫ

Доступно только при наличии карты LAN

Описание

Данный код устанавливает время самодиагностики системных ресурсов. Система автоматически запускает тесты памяти, тесты цифровых каналов через внутреннюю петлю, DSP, AA DSP, тесты микросхем CODEC на аналоговых портах и тесты тон-генераторов. Если система не может совершить процедуру самодиагностики какого-либо занятого ресурса, процедура повторится через промежуток времени, указанный в системных таймерах. Рекомендуется устанавливать время самодиагностики в моменты наименьшей загрузки системы.

Опции:

- 0: Воскресенье
- 1: Понедельник
- 2: Вторник
- 3: Среда
- 4: Четверг
- 5: Пятница
- 6: Суббота

Используемые клавиши

КЛАВИШИ "+" и "-" (VOLUME [+] / [-])	Выбор опции
ЦИФРОВАЯ КЛАВИАТУРА (KEYPAD)	Ввод данных
"ГИБКИЕ" КЛАВИШИ (SOFT KEYS)	Перемещение курсора влево и вправо
SPK	Сохранение данных и переход к следующему MMC-коду

Порядок действий

1. Нажмите TRSF 854.
На дисплее появится:
2. Переместите курсор нажатием правой "гибкой" клавиши.
3. Введите час начала процедуры.
4. Введите минуты начала процедуры и переместите курсор нажатием правой "гибкой" клавиши.
5. Клавишами "+" или "-" выберите день недели и переместите курсор нажатием правой "гибкой" клавиши.

DIAGNOSTIC TIME
SUN: :

DIAGNOSTIC TIME
SUN:_ :

DIAGNOSTIC TIME
SUN:23:_

DIAGNOSTIC TIME
SUN:23:30

DIAGNOSTIC TIME
WEN:_ :

6. Для сохранения изменений и выхода из программирования нажмите клавишу TRSE.

-или-

Для сохранения изменений и перехода к следующему ММС-коду нажмите клавишу SPK.

Значение по умолчанию:

Не задано

Сопутствующие темы:

ММС:852 Предупреждение об ошибках работы системы

ММС:853 Блокировка системных ресурсов

MMC:855 SYSTEM OPTIONS АППАРАТНОЕ ОБЕСПЕЧЕНИЕ СИСТЕМЫ

Описание

Этот код позволяет просмотреть конфигурацию общих ресурсов, наличие специфических и дочерних карт, не выключая питание и не разбирая систему.

Опции:

[iDCS 500-L]	MCP D-BD 1	1 дочерняя карта на MCP	
	MCP D-BD 2	2 дочерняя карта на MCP	
	MCP D-BD 3	3 дочерняя карта на MCP	
	MCP SW	Положение DIP-переключателей на MCP	
	C1 POWER-B	Наличие 2 источников питания в блоке 1	
	SCP D-BD 1	1 дочерняя карта на SCP	
	SCP D-BD 2	2 дочерняя карта на SCP	
	SCP D-BD 3	3 дочерняя карта на SCP	
	LCP1 ONLINE	Статус соединения с LCP 1	
	C2 POWER-B	Наличие 2 источников питания в блоке 2	
	LCP1 D-BD 1	1 дочерняя карта на LCP1	
	LCP1 D-BD 2	2 дочерняя карта на LCP1	
	LCP1 D-BD 3	3 дочерняя карта на LCP1	
	LCP2 ONLINE	Статус соединения с LCP 2	
	C3 POWER-B	Наличие 2 источников питания в блоке 3	
	LCP2 D-BD 1	1 дочерняя карта на LCP2	
	LCP2 D-BD 2	2 дочерняя карта на LCP2	
	LCP2 D-BD 3	3 дочерняя карта на LCP2	
	CxSy VPM	Наличие карты SVMi8	
	CxSy SW	Положение DIP-переключателей на TEPRI	
	[iDCS 500-M]	MCP D-BD 1	1 дочерняя карта на MCP
		MCP D-BD 2	2 дочерняя карта на MCP
		MCP D-BD 3	3 дочерняя карта на MCP
MCP SW		Положение DIP-переключателей на MCP	
C1 POWER-B		Наличие 2 источников питания в блоке 1	
CxSy VPM		Наличие карты SVMi8	
CxSy SW		Положение DIP-переключателей на TEPRI	

Используемые клавиши

КЛАВИШИ "+" и "-" (VOLUME [+]/[-])	Выбор опции
ЦИФРОВАЯ КЛАВИАТУРА (KEYPAD)	Ввод данных
"ГИБКИЕ" КЛАВИШИ (SOFT KEYS)	Перемещение курсора влево и вправо
SPK	Сохранение данных и переход к следующему MMC-коду

Порядок действий

1. Нажмите TRSF 855.
На дисплее появится:
2. Клавишами "+" или "-" перейдите к следующей позиции:
3. Клавишами "+" или "-" перейдите к следующей позиции:
4. Для сохранения изменений и выхода из программирования нажмите клавишу TRSF.
-или-
Для сохранения изменений и перехода к следующему ММС-коду нажмите клавишу SPK.

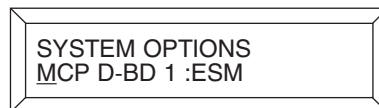

SYSTEM OPTIONS
MCP D-BD 1 :ESM

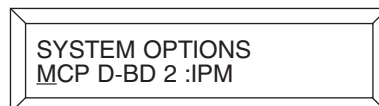

SYSTEM OPTIONS
MCP D-BD 2 :IPM

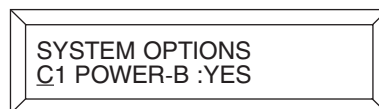

SYSTEM OPTIONS
C1 POWER-B :YES

Значение по умолчанию: **Нет**
Сопутствующие темы: **Нет**

MMC:856

TECH PROGRAMMING LOGS

ЖУРНАЛ ВХОДА В ПРОГРАММИРОВАНИЕ СИСТЕМЫ

Доступно при наличии карты LAN

Описание

Журнала входов в систему позволяет системному администратору отслеживать, когда и откуда были открыты системные меню для программирования. Просматриваемая информация содержит дату и время входа в программирования, а также способ входа в систему.

Способ входа в систему

NNNN:	Номер системного телефона
MODEM:	Через встроенный модем удаленного доступа
LAN:	Через карту LAN
SIOx:	Через определенный SIO-порт

Используемые клавиши

КЛАВИШИ "+" и "-" (VOLUME [+] / [-])	Выбор опции
ЦИФРОВАЯ КЛАВИАТУРА (KEYPAD)	Ввод данных
"ГИБКИЕ" КЛАВИШИ(SOFT KEYS)	Перемещение курсора влево и вправо
SPK	Сохранение данных и переход к следующему MMC-коду

Порядок действий

1. Нажмите TRSF 856.
На дисплее появится:
2. Клавишами "+" или "-" перейдите к следующей записи.

```
(1) 11/22 11:03→
201 :11/22 11:27
```

3. Для сохранения изменений и выхода из программирования нажмите клавишу TRSF.

```
(3) 11/22 12:30→
203 :11/22 13:30
```

-или-

Для сохранения изменений и перехода к следующему MMC-коду нажмите клавишу SPK.

Значение по умолчанию:

Нет

Сопутствующие темы:

MMC:200 Программирование ограниченного уровня

MMC:800 Программирование уровня технического специалиста

MMC:858

ASSIGN SYSTEM EMERGENCY ALARM

СООБЩЕНИЕ ОБ ОШИБКАХ РАБОТЫ СИСТЕМЫ ПО IP-СЕТИ

Доступно при наличии карты LAN

Описание

Этот код назначает ошибки, при возникновении которых система пошлет сообщение на удаленный компьютер по LAN.

Используемые клавиши

КЛАВИШИ "+" и "-" (VOLUME [+] / [-])	Выбор опции
ЦИФРОВАЯ КЛАВИАТУРА (KEYPAD)	Ввод данных
"ГИБКИЕ" КЛАВИШИ(SOFT KEYS)	Перемещение курсора влево и вправо
SPK	Сохранение данных и переход к следующему MMC-коду

Порядок действий

1. Нажмите TRSF 858.
На дисплее появится:
2. Введите номер ошибки (например 61).
-или-
Клавишами "+" или "-" выберите номер ошибки и переместите курсор нажатием правой "гибкой" клавиши.
3. Нажимая 1 или 0 введите ON или OFF и нажмите правую "гибкую" клавишу для перехода к шагу 2.
4. Для сохранения изменений и выхода из программирования нажмите клавишу TRSF.
-или-
Для сохранения изменений и перехода к следующему MMC-коду нажмите клавишу SPK.



01:MJA01 ACT:OFF
POR Restart

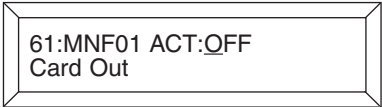

61:MNf01 ACT:OFF
Card Out

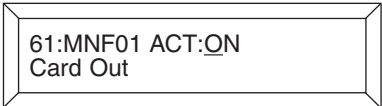

61:MNf01 ACT:ON
Card Out

Значение по умолчанию:

Все OFF

Сопутствующие темы:

MMC:851 Отчет об ошибках работы системы**MMC:852 Предупреждение об ошибках работы системы**

MMC:859

HARDWARE VERSION DISPLAY ВЕРСИЯ АППАРАТНОГО ОБЕСПЕЧЕНИЯ СИСТЕМЫ

Описание

Этот код предназначен для просмотра версии EPLD (программируемых логических матриц) аппаратного обеспечения системы.

Опции:

[iDCS 500-L]	00: C1 M-BOARD	Основная плата блока 1
	01: MCP CARD	Главный процессор
	02: MCP D-BD 1	1 дочерняя карта на MCP
	03: MCP D-BD 2	2 дочерняя карта на MCP
	04: MCP D-BD 3	3 дочерняя карта на MCP
	05: SCP CARD	Карта сопроцессора
	06: SCP D-BD 1	1 дочерняя карта на SCP
	07: SCP D-BD 2	2 дочерняя карта на SCP
	08: SCP D-BD 3	3 дочерняя карта на SCP
	09: C2 M-BOARD	Основная плата блока 2
	10: LCP1 CARD	1 Линейный процессор
	11: LCP1 D-BD 1	1 дочерняя карта на LCP1
	12: LCP1 D-BD 2	2 дочерняя карта на LCP1
	13: LCP1 D-BD 3	3 дочерняя карта на LCP1
	14: C3 M-BOARD	Основная плата блока 3
	15: LCP2 CARD	2 Линейный процессор
	16: LCP2 D-BD 1	1 дочерняя карта на LCP2
	17: LCP2 D-BD 2	2 дочерняя карта на LCP2
18: LCP2 D-BD 3	3 дочерняя карта на LCP2	
[iDCS 500-M]	00: C1 M-BOARD	Основная плата блока 1
	01: MCP CARD	Главный процессор
	02: MCP D-BD 1	1 дочерняя карта на MCP
	03: MCP D-BD 2	2 дочерняя карта на MCP
	04: MCP D-BD 3	3 дочерняя карта на MCP

Используемые клавиши

КЛАВИШИ "+" и "-" (VOLUME [+]/[-])	Выбор опции
ЦИФРОВАЯ КЛАВИАТУРА (KEYPAD)	Ввод данных
"ГИБКИЕ" КЛАВИШИ(SOFT KEYS)	Перемещение курсора влево и вправо
SPK	Сохранение данных и переход к следующему MMC-коду

Порядок действий

1. Нажмите TRSF 859.
На дисплее появится:
2. Клавишами "+" или "-" выберите опцию
3. Для выхода из программирования нажмите клавишу TRSF.
-или-
Для перехода к следующему MMC-коду нажмите клавишу SPK.



Значение по умолчанию: **Нет**
Сопутствующие темы: **Нет**

MMC:860 UCD STATUS SERVICE СЕРВИС ПРОСМОТРА СТАТУСА UCD

Описание

Данный код позволяет в реальном времени отправлять информацию о работе агента UCD-групп на порт SIO. Для данной функции необходимо специальное программное обеспечение.



Мы лишь предлагаем такую возможность, но не поставляем специальное программное обеспечение.

Используемые клавиши

КЛАВИШИ "+" и "-" (VOLUME [+]/[-])	Выбор опции
ЦИФРОВАЯ КЛАВИАТУРА (KEYPAD)	Ввод данных
"ГИБКИЕ" КЛАВИШИ(SOFT KEYS)	Перемещение курсора влево и вправо
SPK	Сохранение данных и переход к следующему MMC-коду

Порядок действий

1. Нажмите TRSF 860.
На дисплее появится:
2. Клавишами "+" или "-" выберите опцию и переместите курсор нажатием правой "гибкой" клавиши.
3. Клавишами "+" или "-" выберите опцию и переместите курсор нажатием правой "гибкой" клавиши.
4. Для выхода из программирования нажмите клавишу TRSF.
-или-
Для перехода к следующему MMC-коду нажмите клавишу SPK.

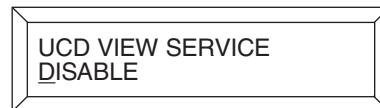

Значение по умолчанию: **DISABLE**
Сопутствующие темы: **Нет**

**ПРИЛОЖЕНИЕ
ТАБЛИЦЫ
ПРОГРАММИРОВАНИЯ**

СИСТЕМА iDCS500

НАЗВАНИЕ ОРГАНИЗАЦИИ: _____

АДРЕС: _____

НОМЕР ТЕЛЕФОНА: _____

ВЕРСИЯ СИСТЕМЫ _____

SLP _____

LCP: _____

LAN: _____

БАЗА ДАННЫХ СОДЕРЖИТ _____ ТАБЛИЦ

MMC:104 STATION NAME

STATION	NAME											

DEFAULT DATA: Не задано
11 СИМВОЛОВ

MMC:105 STATION SPEED DIAL

STATION	SPEED DIAL NUMBER
BIN 00	

Количество записей смотрите в MMC:606.

MMC:106 STATION SPEED DIAL NAME

STATION#	NAME
BIN 00	

MMC:107 KEY EXTENDER

LCD 24B OR STD 24B KEYSSET					
EXT NO.					
01:	02:	03:	04:	05:	06:
07:	08:	09:	10:	11:	12:
13:	14:	15:	16:	17:	18:
19:	20:	21:	22:	23:	24:

LCD 24B OR STD 24B KEYSSET					
EXT NO.					
01:	02:	03:	04:	05:	06:
07:	08:	09:	10:	11:	12:
13:	14:	15:	16:	17:	18:
19:	20:	21:	22:	23:	24:

LCD 24B OR STD 24B KEYSSET					
EXT NO.					
01:	02:	03:	04:	05:	06:
07:	08:	09:	10:	11:	12:
13:	14:	15:	16:	17:	18:
19:	20:	21:	22:	23:	24:



LCD 12B OR BASIC 12B KEYSSET					
EXT NO.					
01:	02:	03:	04:	05:	06:
07:	08:	09:	10:	11:	12:

LCD 12B OR BASIC 12B KEYSSET					
EXT NO.					
01:	02:	03:	04:	05:	06:
07:	08:	09:	10:	11:	12:

LCD 12B OR BASIC 12B KEYSSET					
EXT NO.					
01:	02:	03:	04:	05:	06:
07:	08:	09:	10:	11:	12:

LCD 12B OR BASIC 12B KEYSSET					
EXT NO.					
01:	02:	03:	04:	05:	06:
07:	08:	09:	10:	11:	12:

LCD 12B OR BASIC 12B KEYSSET					
EXT NO.					
01:	02:	03:	04:	05:	06:
07:	08:	09:	10:	11:	12:



7B KEYSET					
EXT NO.					
01:	02:	03:	04:	05:	06:
07:					

7B KEYSET					
EXT NO.					
01:	02:	03:	04:	05:	06:
07:					

7B KEYSET					
EXT NO.					
01:	02:	03:	04:	05:	06:
07:					

7B KEYSET					
EXT NO.					
01:	02:	03:	04:	05:	06:
07:					

7B KEYSET					
EXT NO.					
01:	02:	03:	04:	05:	06:
07:					



32 BUTTON ADD-ON MODULE			
EXT NO.			
01:	02:	03:	04:
05:	06:	07:	08:
09:	10:	11:	12:
13:	14:	15:	16:
17:	18:	19:	20:
21:	22:	23:	21:
25:	26:	27:	28:
29:	30:	31:	32:

32 BUTTON ADD-ON MODULE			
EXT NO.			
01:	02:	03:	04:
05:	06:	07:	08:
09:	10:	11:	12:
13:	14:	15:	16:
17:	18:	19:	20:
21:	22:	23:	21:
25:	26:	27:	28:
29:	30:	31:	32:



DCS AND iDCS 64 BUTTON ADD-ON MODULE			
EXT NO.			
01:	02:	03:	04:
05:	06:	07:	08:
09:	10:	11:	12:
13:	14:	15:	16:
17:	18:	19:	20:
21:	22:	23:	21:
25:	26:	27:	28:
29:	30:	31:	32:
33:	34:	35:	36:
37:	38:	39:	40:
41:	42:	43:	44:
45:	46:	47:	48:
49:	50:	51:	52:
53:	54:	55:	56:
57:	58:	59:	60:
61:	62:	63:	64:



DCS AND iDCS 64 BUTTON ADD-ON MODULE			
EXT NO.			
01:	02:	03:	04:
05:	06:	07:	08:
09:	10:	11:	12:
13:	14:	15:	16:
17:	18:	19:	20:
21:	22:	23:	21:
25:	26:	27:	28:
29:	30:	31:	32:
33:	34:	35:	36:
37:	38:	39:	40:
41:	42:	43:	44:
45:	46:	47:	48:
49:	50:	51:	52:
53:	54:	55:	56:
57:	58:	59:	60:
61:	62:	63:	64:



iDCS 28 BUTTON KEYSSET				
EXT NO.				
01:	02:	03:	04:	05:
06:	07:	08:	09:	10:
11:	12:	13:	14:	15:
16:	17:	18:	19:	20:

21:	25:
22:	26:
23:	27:
24:	28:

IDCS 14 BUTTON
31:
32:
33:
34:
35:
36:
37:
38:
39:
40:
41:
42:
43:
44:



iDCS 28 BUTTON KEYSSET				
EXT NO.				
01:	02:	03:	04:	05:
06:	07:	08:	09:	10:
11:	12:	13:	14:	15:
16:	17:	18:	19:	20:

21:	25:
22:	26:
23:	27:
24:	28:

IDCS 14 BUTTON
31:
32:
33:
34:
35:
36:
37:
38:
39:
40:
41:
42:
43:
44:



IDCS 18 BUTTON KEYSSET				
EXT NO.				
01:	02:	03:	04:	05:
06:	07:	08:	09:	10:

21:	25:
22:	26:
23:	27:
24:	28:

IDCS 14 BUTTON
31:
32:
33:
34:
35:
36:
37:
38:
39:
40:
41:
42:
43:
44:



IDCS 18 BUTTON KEYSSET				
EXT NO.				
01:	02:	03:	04:	05:
06:	07:	08:	09:	10:

21:	25:
22:	26:
23:	27:
24:	28:

IDCS 14 BUTTON
31:
32:
33:
34:
35:
36:
37:
38:
39:
40:
41:
42:
43:
44:



iDCS 8 BUTTON KEYSSET			
EXT NO.			
01:	02:	03:	04:
05:	06:	07:	08:

iDCS 8 BUTTON KEYSSET			
EXT NO.			
01:	02:	03:	04:
05:	06:	07:	08:

iDCS 8 BUTTON KEYSSET			
EXT NO.			
01:	02:	03:	04:
05:	06:	07:	08:

iDCS 8 BUTTON KEYSSET			
EXT NO.			
01:	02:	03:	04:
05:	06:	07:	08:

iDCS 8 BUTTON KEYSSET			
EXT NO.			
01:	02:	03:	04:
05:	06:	07:	08:

MMC:201 CHANGE CUSTOMER PASSCODE

PASSCODE	
-----------------	--

MMC:202 CHANGE FEATURE PASSCODE

RING PLANS	
DISA ALARM	
ALARM CLEAR	
AA RECORD	

MMC:203 ASSIGN UA DEVICE

UA DEVICE	DEVICE LOCATION
RING PAGE	
STATION	
COM BELL	
STATION GROUP	

MMC:204 COMMON BELL CONTROL

COMMON BELL	DEVICE NUMBER
INTERRUPTED	
CONTINUOUS	

MMC:207 ASSIGN VM/AA PORT

EXT	VM/AA	EXT	VM/AA	EXT	VM/AA

MMC:302 PICKUP GROUPS**PICKUP GROUP NO.**

PICKUP GROUP NO.

PICKUP GROUP NO.

См. также MMC:107, 722, 723 и 724.

Доступно 20 групп перехвата для iDCS 500-M и 99 для iDCS 500-L. Количество абонентов в одной группе не ограничено.

MMC:303 ASSIGN BOSS/SECRETARY

	SECRETARY
EXECUTIVE	

	SECRETARY
EXECUTIVE	

	SECRETARY
EXECUTIVE	

	SECRETARY
EXECUTIVE	

	SECRETARY
EXECUTIVE	

	SECRETARY
EXECUTIVE	

Один директор может иметь максимум 4 секретарей. Секретарю доступен только один директор. См. также MMC:107, 722 и 724.

MMC:404 TRUNK NAME

TRUNK	NAME										

По умолчанию: Не задано
11 символов.

MMC:408 ASSIGN TRUNK MOH SOURCE

TRK	NONE	TONE	INTERNAL	EXTERNAL

По умолчанию TONE.

MMC:409 TRUNK STATUS READ

TRUNK	STATUS		
	00	=	PORT NUMBER
	01	=	TYPE
	02	=	1A2 EMULATION
	03	=	TRK FWD STATUS
	04	=	LINE (C.O./PBX)
	05	=	DIAL (DTMF/DP)
	06	=	TOLL TYPE RP 1
	07	=	TOLL TYPE RP 2
	08	=	TOLL TYPE RP 3
	09	=	TOLL TYPE RP 4
	10	=	TOLL TYPE RP 5
	11	=	TOLL TYPE RP 6
	12	=	RING PLAN 1
	13	=	RING PLAN 2
	14	=	RING PLAN 3
	15	=	RING PLAN 4
	16	=	RING PLAN 5
	17	=	RING PLAN 6
	18	=	MOH SOURCE
	19	=	DISA LINE

MMC:410 ASSIGN DISA TRUNK

TRUNK NUMBER	STATUS	
	NORMAL	
	RING PLAN 1	
	RING PLAN 2	
	RING PLAN 3	
	RING PLAN 4	
	RING PLAN 5	
	RING PLAN 6	

TRUNK NUMBER	STATUS	
	NORMAL	
	RING PLAN 1	
	RING PLAN 2	
	RING PLAN 3	
	RING PLAN 4	
	RING PLAN 5	
	RING PLAN 6	

Введите номер линии и режим. По умолчанию NORMAL.

MMC:500 SYSTEM-WIDE COUNTERS

COUNTER	VALUE	NEW VALUE
ALARM REM. COUNTER	5	
AUTO RDL COUNTER	5	
DISA ICM COUNTER	99	
DISA LOCK COUNTER	3	
NEW CALL COUNTER	99	
UCDS VISUAL ALARM	0	
UCDS AUDIO ALARM	0	
UCD CS LEVEL 1	0	
UCD CS LEVEL 2	0	

MMC:501 SYSTEM TIMERS

TIMER NAME	VALUE	RANGE	NEW VALUE
AA INT DGT TIME	05 SEC	1-25 SEC	
AA NO ACT TIME	10 SEC	1-25 SEC	
ALARM TIMER	0100 MIN	0000-2500 MIN	
ALERT TONE TIMER	1000 MS	100-2500 MS	
ALM REM.INTERVAL	25 SEC	1-255 SEC	
ALM REM.RING OFF	10 SEC	1-25 SEC	
ATT.RECALL TIME	30 SEC	1-255 SEC	
AUTO REDIAL INT.	30 SEC	1-255 SEC	
AUTO REDIAL RLS.	45 SEC	1-255 SEC	
CALLBACK NO ANS	30 SEC	1-255 SEC	
CAMP ON RECALL	30 SEC	1-255 SEC	
CID DISPLAY TIME	05 SEC	1-25 SEC	
CID MSG RECEIVE	06 SEC	1-25 SEC	
CO CONFIRM TIME	003 MIN	1-255 MIN	
CO-CO DISCONNECT	20 MIN	0-255 MIN	
CONFIRM TONE TM	1000 MS	100-2500 MS	
DIAL PASS TIME	05 SEC	1-25 SEC	
DISA DISCONNECT	30 MIN	1-255 MIN	
DISA DTMF DETECT	000 SEC	0-255 SEC	
DISA LOCK OUT/TM	30 MIN	1-255 MIN	
DISA PASS CHECK	30 MIN	1-255 MIN	

TIMER NAME	VALUE	RANGE	NEW VALUE
AA INT DGT TIME	05 SEC	1-25 SEC	
AA NO ACT TIME	10 SEC	1-25 SEC	
ALARM TIMER	0100 MIN	0000-2500 MIN	
ALERT TONE TIMER	1000 MS	100-2500 MS	
ALM REM.INTERVAL	25 SEC	1-255 SEC	
ALM REM.RING OFF	10 SEC	1-25 SEC	
ATT.RECALL TIME	30 SEC	1-255 SEC	
AUTO REDIAL INT.	30 SEC	1-255 SEC	
AUTO REDIAL RLS.	45 SEC	1-255 SEC	
CALLBACK NO ANS	30 SEC	1-255 SEC	
CAMP ON RECALL	30 SEC	1-255 SEC	
CID DISPLAY TIME	05 SEC	1-25 SEC	
CID MSG RECEIVE	06 SEC	1-25 SEC	
CO CONFIRM TIME	003 MIN	1-255 MIN	
CO-CO DISCONNECT	20 MIN	0-255 MIN	
CONFIRM TONE TM	1000 MS	100-2500 MS	
DIAL PASS TIME	05 SEC	1-25 SEC	
DISA DISCONNECT	30 MIN	1-255 MIN	
DISA DTMF DETECT	000 SEC	0-255 SEC	
DISA LOCK OUT/TM	30 MIN	1-255 MIN	
DISA PASS CHECK	30 MIN	1-255 MIN	

TIMER NAME	VALUE	RANGE	NEW VALUE
DISPLAY DELAY TM	03 SEC	1-255 SEC	
DOOR LOCK RELES.	500 MS	100-2500 MS	
DOOR RING DETECT	50 MS	10-250 MS	
DOOR RING OFF TM	30 SEC	1-255 SEC	
E-HOLD RECALL TM	45 SEC	0-255 SEC	
EXT.FWD DELAY TM	10 SEC	1-255 SEC	
FIRST DIGIT TIME	10 SEC	1-255 SEC	
HOK FLASH MAX TM	800 MS	0010-2500MS	
HOK FLASH MIN TM	350 MS	0010-2500MS	
HOOK OFF TIME	200 MS	10-250 MS	
HOOK ON TIME	1000 MS	100-2500 MS	
INQUIRY RELEASE	30 SEC	1-255 SEC	
INTER DIGIT TIME	10 SEC	10-255 SEC	
ISDN INTER DIGIT TIMER	05 SEC	03-10 SEC	
KMMC:LOCK OUT TM	30 SEC	10-255 SEC	
LCR ADVANCE TIME	05 SEC	1-255 SEC	
LCR INTER DIGIT	05 SEC	1-255 SEC	
MS LED ON TIME	10 SEC	1-10 SEC	
OFF HOK RING INT	15 SEC	1-255 SEC	
OFF HOOK SELECT	05 SEC	000-255 SEC	
OHVA ANSWER TIME	10 SEC	0-255 SEC	

TIMER NAME	VALUE	RANGE	NEW VALUE
PAGE TIME OUT	20 SEC	1-255 SEC	
PAGE TONE TIME	500 SEC	100-2500	
PARK RCALL TIME	45 SEC	0-255 SEC	
PC-MMC:LOCK OUT	5 MIN	5-60 MIN	
PERI UCD REPORT	05 SEC	00-99 SEC	
POWER DOWN TIME	200 MS	100-9000 MS	
RECALL DISCONNECT	45 MIN	1-255 SEC	
RECALL WAIT TIME	15 SEC	1-255 SEC	
SMDR START/DP	30 SEC	1-255 SEC	
SMDR START/DTMF	15 SEC	1-255 SEC	
SYS HOLD RECALL	45 SEC	0-255 SEC	
TRANSFER RECALL	15 SEC	0-255 SEC	
UCDS AUDIO ALARM	0 SEC	0-255 SEC	
UCDS VISUAL ALAM	0 SEC	0-255 SEC	
CADENCE CARD TONE INT TIME	000 SEC	030-255 SEC	

MMC:503 TRUNK-WIDE TIMER

TRUNK	TIMER	VALUE
	ANS.BAK TM	
	CLEARING	
	CO SUPV TM	
	DTMF DUR	
	F-DGT DELY	
	FLASH TIME	
	NO RING TM	
	PAUSE TIME	
	RNG DET TM	
	WINK TIME	
	MF/DP INT	
	MFR DLY TIME	



	ANS.BAK TM	
	CLEARING	
	CO SUPV TM	
	DTMF DUR	
	F-DGT DELY	
	FLASH TIME	
	NO RING TM	
	PAUSE TIME	
	RNG DET TM	
	WINK TIME	
	MF/DP INT	
	MFR DLY TIME	

MMC:504 PULSE MAKE/BREAK RATIO

MAKE/BREAK RATIO	
PULSE PER SECOND	

MMC:506 TONE CADENCE

TONE	ON	OFF	ON	OFF
BUSY TONE				
CONFM/BARGE				
DIAL TONE				
DND/NO MORE				
ERROR TONE				
HOLD/CAMPON				
MSGWAT TONE				
RGBBACK TONE				
RING TONE				
TRSFER TONE				
DID RGBACK				

MMC:603 ASSIGN TRUNK GROUP

TRK GROUP	MODE				
MEMBER(S)					

TRK GROUP	MODE				
MEMBER(S)					

Введите номер группы линий, например 9, 801-849. Выберите режим занятия: SEQUENTIAL или DISTRIBUTE. Задайте членов, например 701.

MMC:607 UCD OPTIONS

GROUP NO.	
MESSAGE 01	
MESSAGE 02	
EXIT CODE	
RETRY COUNT	
FINAL DEST	
RING NEXT	
UCD RECALL	
MUSIC ON HOLD	
WRAP UP	
AUTO LOG OUT	
ALLOUT→FINAL	

GROUP NO.	
MESSAGE 01	
MESSAGE 02	
EXIT CODE	
RETRY COUNT	
FINAL DEST	
RING NEXT	
UCD RECALL	
MUSIC ON HOLD	
WRAP UP	
AUTO LOG OUT	
ALLOUT→FINAL	

MMC:701-L ASSIGN COS CONTENTS

COS #	TOLL LEVEL	ITEM	FEATURE	OPTION
		00	AA CALER	
		03	AUTO RDL	
		04	CALLBACK	
		05	CID ABND	
		06	CID INQR	
		07	CID INVT	
		08	CONFER	
		09	DALM CLR	
		10	DIRECT	
		11	DISA	
		12	DND	
		13	DND FWRD	
		14	DND OVRD	
		15	DOOR	
		16	DSS	
		17	DTS	
		18	NOT USED	
		19	EXT FWD	
		20	FEATURE	
		21	FLASH	

ITEM	FEATURE	OPTION
22	FOLOW-ME	
23	FORWARD	
24	NOT USED	
25	GRP I/O	
26	HOLD	
27	HOTLINE	
28	INTERCOM	
29	MESSAGE	
30	MM PAGE	
31	NEW CALL	
32	OHVAED	
33	OHVAING	
34	ONEA2	
35	OPERATOR	
36	OUT TRSF	
37	OVERRIDE	
38	PAGE 0	
39	PAGE 1	
40	PAGE 2	
41	PAGE 3	



COS #	TOLL LEVEL	ITEM	FEATURE	OPTION
		42	PAGE 4	
		43	PAGE 5	
		44	PAGE 6	
		45	PAGE 7	
		46	PAGE 8	
		47	PAGE 9	
		48	PAGE Q	
		49	NOT USED	
		50	PICKUP	
		51	PRB	
		52	REM. HOLD	
		53	RNG PLAN	
		54	SECURE	
		55	SET RLOC	
		56	SSPD TOL	
		57	STN LOCK	
		58	SYS SPD	
		59	NOT USED	
		60	VMCO CNF	
		61	VM AREC	

ITEM	FEATURE	OPTION
62	VM AME	
63	VM REC	
64	STNGRP 01	
65	STNGRP 02	
66	STNGRP 03	
67	STNGRP 04	
68	STNGRP 05	
69	STNGRP 06	
70	STNGRP 07	
71	STNGRP 08	
72	STNGRP 09	
73	STNGRP 10	
74	STNGRP 11	
75	STNGRP 12	
76	STNGRP 13	
77	STNGRP 14	
78	STNGRP 15	
79	STNGRP 16	
80	STNGRP 17	
81	STNGRP 18	

COS #	TOLL LEVEL	ITEM	FEATURE	OPTION
		82	STNGRP 19	
		83	STNGRP 20	
		84	STNGRP 21	
		85	STNGRP 22	
		86	STNGRP 23	
		87	STNGRP 24	
		88	STNGRP 25	
		89	STNGRP 26	
		90	STNGRP 27	
		91	STNGRP 28	
		92	STNGRP 29	
		93	STNGRP 30	
		94	STNGRP 31	
		95	STNGRP 32	
		96	STNGRP 33	
		97	STNGRP 34	
		98	STNGRP 35	
		99	STNGRP 36	
		100	STNGRP 37	
		101	STNGRP 38	

ITEM	FEATURE	OPTION
102	STNGRP 39	
103	STNGRP 40	
104	STNGRP 41	
105	STNGRP 42	
106	STNGRP 43	
107	STNGRP 44	
108	STNGRP 45	
109	STNGRP 46	
110	STNGRP 47	
111	STNGRP 48	
112	STNGRP 49	
113	STNGRP 50	
114	TRKGRP01	
115	TRKGRP02	
116	TRKGRP03	
117	TRKGRP04	
118	TRKGRP05	
119	TRKGRP06	
120	TRKGRP07	
121	TRKGRP08	



COS #	TOLL LEVEL	ITEM	FEATURE	OPTION
		122	TRKGRP09	
		123	TRKGRP10	
		124	TRKGRP11	
		125	TRKGRP12	
		126	TRKGRP13	
		127	TRKGRP14	
		128	TRKGRP15	
		129	TRKGRP16	
		130	TRKGRP17	
		131	TRKGRP18	
		132	TRKGRP19	
		133	TRKGRP20	
		134	TRKGRP21	
		135	TRKGRP22	
		136	TRKGRP23	
		137	TRKGRP24	
		138	TRKGRP25	
		139	TRKGRP26	
		140	TRKGRP27	
		141	TRKGRP28	

ITEM	FEATURE	OPTION
142	TRKGRP29	
143	TRKGRP30	
144	TRKGRP31	
145	TRKGRP32	
146	TRKGRP33	
147	TRKGRP34	
148	TRKGRP35	
149	TRKGRP36	
150	TRKGRP37	
151	TRKGRP38	
152	TRKGRP39	
153	TRKGRP40	
154	TRKGRP41	
155	TRKGRP42	
156	TRKGRP43	
157	TRKGRP44	
158	TRKGRP45	
159	TRKGRP46	
160	TRKGRP47	
161	TRKGRP48	

COS #	TOLL LEVEL	ITEM	FEATURE	OPTION
		162	TRKGRP49	
		163	TRKGRP50	
		164	VMSSTN01	
		165	VMSSTN02	
		166	VMSSTN03	
		167	VMSSTN04	
		168	VMSSTN05	
		169	VMSSTN06	
		170	VMSSTN07	
		171	VMSSTN08	
		172	VMSSTN09	
		173	VMSSTN10	
		174	VMSSTN11	
		175	VMSSTN12	
		176	VMSSTN13	
		177	VMSSTN14	
		178	VMSSTN15	
		179	VMSSTN16	

MMC:701-M ASSIGN COS CONTENTS

COS #	TOLL LEVEL	ITEM	FEATURE	OPTION
		00	AA CALER	
		01	AUTO RDL	
		02	CALLBACK	
		03	CID ABND	
		04	CID INQR	
		05	CID INVT	
		06	CONFER	
		07	DALM CLR	
		08	DIRECT	
		09	DISA	
		10	DND	
		11	DND FWRD	
		12	DND OVRD	
		13	DOOR	
		14	DSS	
		15	DTS	
		16	NOT USED	
		17	EXT FWD	
		18	FEATURE	
		19	FLASH	

ITEM	FEATURE	OPTION
20	FOLOW-ME	
21	FORWARD	
22	NOT USED	
23	GRP I/O	
24	HOLD	
25	HOTLINE	
26	INTERCOM	
27	MESSAGE	
28	MM PAGE	
29	NEW CALL	
30	OHVAED	
31	OHVAING	
32	ONEA2	
33	OPERATOR	
34	OUT TRSF	
35	OVERRIDE	
36	PAGE 0	
37	PAGE 1	
38	PAGE 2	
39	PAGE 3	

COS #	TOLL LEVEL	ITEM	FEATURE	OPTION
		40	PAGE 4	
		41	PAGE 5	
		42	PAGE 6	
		43	PAGE 7	
		44	PAGE 8	
		45	PAGE 9	
		46	PAGE Q	
		47	NOT USED	
		48	PICKUP	
		49	PRB	
		50	REM. HOLD	
		51	RNG PLAN	
		52	SECURE	
		53	SET RLOC	
		54	SSPD TOL	
		55	STN LOCK	
		56	SYS SPD	
		57	NOT USED	
		58	VMCO CNF	
		59	VM AREC	

ITEM	FEATURE	OPTION
60	VM AME	
61	VM REC	
62	STNGRP 01	
63	STNGRP 02	
64	STNGRP 03	
65	STNGRP 04	
66	STNGRP 05	
67	STNGRP 06	
68	STNGRP 07	
69	STNGRP 08	
70	STNGRP 09	
71	STNGRP 10	
72	STNGRP 11	
73	STNGRP 12	
74	STNGRP 13	
75	STNGRP 14	
76	STNGRP 15	
77	STNGRP 16	
78	STNGRP 17	
79	STNGRP 18	



COS #	TOLL LEVEL	ITEM	FEATURE	OPTION
		80	STNGRP 19	
		81	STNGRP 20	
		82	STNGRP 21	
		83	STNGRP 22	
		84	STNGRP 23	
		85	STNGRP 24	
		86	STNGRP 25	
		87	STNGRP 26	
		88	STNGRP 27	
		89	STNGRP 28	
		90	STNGRP 29	
		91	STNGRP 30	
		92	STNGRP 31	
		93	STNGRP 32	
		94	STNGRP 33	
		95	STNGRP 34	
		96	STNGRP 35	
		97	STNGRP 36	
		98	STNGRP 37	
		99	STNGRP 38	

ITEM	FEATURE	OPTION
100	STNGRP 39	
101	STNGRP 40	
102	STNGRP 41	
103	STNGRP 42	
104	STNGRP 43	
105	STNGRP 44	
106	STNGRP 45	
107	STNGRP 46	
108	STNGRP 47	
109	STNGRP 48	
110	STNGRP 49	
111	STNGRP 50	
112	TRKGRP01	
113	TRKGRP02	
114	TRKGRP03	
115	TRKGRP04	
116	TRKGRP05	
117	TRKGRP06	
118	TRKGRP07	
119	TRKGRP08	



COS #	TOLL LEVEL	ITEM	FEATURE	OPTION
		120	TRKGRP09	
		121	TRKGRP10	
		122	TRKGRP11	
		123	TRKGRP12	
		124	TRKGRP13	
		125	TRKGRP14	
		126	TRKGRP15	
		127	TRKGRP16	
		128	TRKGRP17	
		129	TRKGRP18	
		130	TRKGRP19	
		131	TRKGRP20	
		132	TRKGRP21	
		133	TRKGRP22	
		134	TRKGRP23	
		135	TRKGRP24	
		136	TRKGRP25	
		137	TRKGRP26	
		138	TRKGRP27	
		139	TRKGRP28	

ITEM	FEATURE	OPTION
140	TRKGRP29	
141	TRKGRP30	
142	TRKGRP31	
143	TRKGRP32	
144	TRKGRP33	
145	TRKGRP34	
146	TRKGRP35	
147	TRKGRP36	
148	TRKGRP37	
149	TRKGRP38	
150	TRKGRP39	
151	TRKGRP40	
152	TRKGRP41	
153	TRKGRP42	
154	TRKGRP43	
155	TRKGRP44	
156	TRKGRP45	
157	TRKGRP46	
158	TRKGRP47	
159	TRKGRP48	

COS #	TOLL LEVEL	ITEM	FEATURE	OPTION
		160	TRKGRP49	
		161	TRKGRP50	
		162	VMSSTN01	
		163	VMSSTN02	
		164	VMSSTN03	
		165	VMSSTN04	
		166	VMSSTN05	
		167	VMSSTN06	
		168	VMSSTN07	
		169	VMSSTN08	
		170	VMSSTN09	
		171	VMSSTN10	
		172	VMSSTN11	
		173	VMSSTN12	
		174	VMSSTN13	
		175	VMSSTN14	
		176	VMSSTN15	
		177	VMSSTN16	

MMC:704 ASSIGN WILD CHARACTER

DIGITS TO BE ALLOWED OR DENIED												
	0	1	2	3	4	5	6	7	8	9	*	#
TABLE												
X												
TABLE	0	1	2	3	4	5	6	7	8	9	*	#
Y												
TABLE	0	1	2	3	4	5	6	7	8	9	*	#
Z												

См. также MMC:702 и 703. Установите 1 или 0 для каждой цифры.

MMC:711 LCR TIME TABLE

DIGITS TO BE ALLOWED OR DENIED								
	A		B		C		D	
	HHMM	LCRT	HHMM	LCRT	HHMM	LCRT	HHMM	LCRT
DAY								
SUN								
MON								
TUE								
WED								
THU								
FRI								
SAT								

Каждый выбранный день недели можно разбить на четыре (4) временные зоны, при этом время окончания одной временной зоны является началом следующей.

MMC:715 PROGRAMMED STATION MESSAGE

INDEX	MESSAGE
1.	
2.	
3.	
4.	
5.	
6.	
7.	
8.	
9.	
10.	
11.	
12.	
13.	
14.	
15.	
16.	
17.	
18.	
19.	



INDEX	MESSAGE
20.	
21.	
22.	
23.	
24.	
25.	
26.	
27.	
28.	
29.	
30.	

По умолчанию: Задано 10 следующих сообщений:

- 01. GIVE ME THE CALL
- 02. TAKE A MESSAGE
- 03. ASK THEM TO HOLD
- 04. SEND TO MY SECY
- 05. TRSF TO MY SECY
- 06. LEAVE A MESSAGE
- 07. PAGE ME
- 08. OUT OF TOWN
- 09. IN A MEETING
- 10. I WILL CALL BACK
- 26. RETURN AT
- 27. RETURN ON

MMC:722 и 723 KEY PROGRAMMING

LCD 24B OR STD 24B KEYSSET					
EXT NO.					
01:	02:	03:	04:	05:	06:
07:	08:	09:	10:	11:	12:
13:	14:	15:	16:	17:	18:
19:	20:	21:	22:	23:	24:

LCD 24B OR STD 24B KEYSSET					
EXT NO.					
01:	02:	03:	04:	05:	06:
07:	08:	09:	10:	11:	12:
13:	14:	15:	16:	17:	18:
19:	20:	21:	22:	23:	24:

LCD 24B OR STD 24B KEYSSET					
EXT NO.					
01:	02:	03:	04:	05:	06:
07:	08:	09:	10:	11:	12:
13:	14:	15:	16:	17:	18:
19:	20:	21:	22:	23:	24:



LCD 12B OR BASIC 12B KEYSSET					
EXT NO.					
01:	02:	03:	04:	05:	06:
07:	08:	09:	10:	11:	12:

LCD 12B OR BASIC 12B KEYSSET					
EXT NO.					
01:	02:	03:	04:	05:	06:
07:	08:	09:	10:	11:	12:

LCD 12B OR BASIC 12B KEYSSET					
EXT NO.					
01:	02:	03:	04:	05:	06:
07:	08:	09:	10:	11:	12:

LCD 12B OR BASIC 12B KEYSSET					
EXT NO.					
01:	02:	03:	04:	05:	06:
07:	08:	09:	10:	11:	12:

LCD 12B OR BASIC 12B KEYSSET					
EXT NO.					
01:	02:	03:	04:	05:	06:
07:	08:	09:	10:	11:	12:



7B KEYSET					
EXT NO.					
01:	02:	03:	04:	05:	06:
07:					

7B KEYSET					
EXT NO.					
01:	02:	03:	04:	05:	06:
07:					

7B KEYSET					
EXT NO.					
01:	02:	03:	04:	05:	06:
07:					

7B KEYSET					
EXT NO.					
01:	02:	03:	04:	05:	06:
07:					

7B KEYSET					
EXT NO.					
01:	02:	03:	04:	05:	06:
07:					



32 BUTTON ADD-ON MODULE			
EXT NO.			
01:	02:	03:	04:
05:	06:	07:	08:
09:	10:	11:	12:
13:	14:	15:	16:
17:	18:	19:	20:
21:	22:	23:	21:
25:	26:	27:	28:
29:	30:	31:	32:

32 BUTTON ADD-ON MODULE			
EXT NO.			
01:	02:	03:	04:
05:	06:	07:	08:
09:	10:	11:	12:
13:	14:	15:	16:
17:	18:	19:	20:
21:	22:	23:	21:
25:	26:	27:	28:
29:	30:	31:	32:



DCS AND iDCS 64 BUTTON ADD-ON MODULE			
EXT NO.			
01:	02:	03:	04:
05:	06:	07:	08:
09:	10:	11:	12:
13:	14:	15:	16:
17:	18:	19:	20:
21:	22:	23:	21:
25:	26:	27:	28:
29:	30:	31:	32:
33:	34:	35:	36:
37:	38:	39:	40:
41:	42:	43:	44:
45:	46:	47:	48:
49:	50:	51:	52:
53:	54:	55:	56:
57:	58:	59:	60:
61:	62:	63:	64:



iDCS 28 BUTTON KEYSSET				
EXT NO.				
01:	02:	03:	04:	05:
06:	07:	08:	09:	10:
11:	12:	13:	14:	15:
16:	17:	18:	19:	20:

21:	25:
22:	26:
23:	27:
24:	28:

IDCS 14 BUTTON
31:
32:
33:
34:
35:
36:
37:
38:
39:
40:
41:
42:
43:
44:



IDCS 18 BUTTON KEYSSET				
EXT NO.				
01:	02:	03:	04:	05:
06:	07:	08:	09:	10:

21:	25:
22:	26:
23:	27:
24:	28:

IDCS 14 BUTTON
31:
32:
33:
34:
35:
36:
37:
38:
39:
40:
41:
42:
43:
44:



iDCS 8 BUTTON KEYSSET			
EXT NO.			
01:	02:	03:	04:
05:	06:	07:	08:

iDCS 8 BUTTON KEYSSET			
EXT NO.			
01:	02:	03:	04:
05:	06:	07:	08:

iDCS 8 BUTTON KEYSSET			
EXT NO.			
01:	02:	03:	04:
05:	06:	07:	08:

iDCS 8 BUTTON KEYSSET			
EXT NO.			
01:	02:	03:	04:
05:	06:	07:	08:

iDCS 8 BUTTON KEYSSET			
EXT NO.			
01:	02:	03:	04:
05:	06:	07:	08:

MMC:724 DIAL NUMBERING PLAN

FEATURE	DEFAULT	NEW VALUE
ABAND	64	
ABS	NONE	
ACCT	47	
ALMCLR	57	
AUTH	*	
BARGE	NONE	
BLOCK	NONE	
BOSS	NONE	
CAMP	45	
CANMG	42	
CBK	44	
CONF	46	
CR	NONE	
DICT	NONE	
DIR	NONE	
DIRPK	65	
DISALM	58	
DLOCK	13	
DND	40	
DNDOVR	NONE	

FEATURE	DEFAULT	NEW VALUE
HLDPK	12	
HOLD	11	
IG	53	
LCR	NONE	
LISTN	NONE	
LNR	19	
MMPA	56	
MMPG	54	
MSG	43	
MYGRPK	NONE	
NEW	NONE	
NIGHT	NONE	
OHVA	NONE	
OPER	0	
PAGE	55	
PAGPK	10	
PARK	NONE	
PAUSE	NONE	
PMSG	48	
REJECT	NONE	



FEATURE	DEFAULT	NEW VALUE
RTO	NONE	
SELFID	NONE	
SETMG	41	
SLTMMC	15	
SNR	17	
SPEED	16	
UA	67	
VDIAL	681	
VMADM	NONE	
VMAME	NONE	
VMMEMO	#	
VMMSG	NONE	
VMSCMT	NONE	
VMSMSG	NONE	
VMSOUT	NONE	
VMSREC	NONE	
VMSVAC	NONE	
VREC	682	
WCOS	59	

MMC:725 SMDR OPTIONS

OPTIONS	DEFLT	NEW
PAGE HEADER	YES	
LINE PER PAGE	60	
INCOMING CALL	NO	
OUTGOING CALL	YES	
AUTHORIZE CODE	NO	
SMDR START TIME	YES	
IN/OUT GROUP	NO	
INTERCOM CALL	NO	
WAKE-UP CALL	YES	
DIRECTORY NAME	NONE	
CALLER ID DATA	NO	
ABANDON CALL	NO	
NUMBER OF DIAL MASK	00	
DID NUM/NAME	NO	
DND CALL	NO	

MMC:726 VM/AA OPTIONS

OPTIONS	DFLT	NEW
EXT FOR DN1	YES	
TRK FOR DN1	YES	
EXT FOR DN2	NO	
TRK FOR DN2	NO	
SEPARATOR	NO	
DISCONNECT SIGNAL	C	
CALLER ID NUMBER	NO	
CALL TYPE ID	DFLT	NEW
DIRECT CALL	1	
ALL FWD CALL	2	
BSY FWD CALL	3	
NOA FWD CALL	4	
RECALL	5	
DIR TRK CALL	6	
OVERFLOW	7	
DID CALL	8	
MESSAGE CALL	9	
CALL PROGRESS TONE	DFLT	NEW
DIAL TONE	BA	
BUSY TONE	4	



OPTIONS	DFLT	NEW
BUSY TONE	4	
RINGBACK	5	
DND/NO MORE	6	
HANDSET ANSWER	3	
SPEAKER ANSWER	2	

MMC:733 AA PLAN TABLE

AA PLAN		AA PLAN		AA PLAN	
DAY MSG		DAY MSG		DAY MSG	
NIGHT MSG		NIGHT MSG		NIGHT MSG	
ALTER MSG		ALTER MSG		ALTER MSG	
INVALID MSG		INVALID MSG		INVALID MSG	
NO ANS MSG		NO ANS MSG		NO ANS MSG	
TRANSFER MSG		TRANSFER MSG		TRANSFER MSG	
BUSY MSG		BUSY MSG		BUSY MSG	
NO STN MSG		NO STN MSG		NO STN MSG	
NO ACTION MSG		NO ACTION MSG		NO ACTION MSG	
CAMP-ON		CAMP-ON		CAMP-ON	
ANS DELAY		ANS DELAY		ANS DELAY	
RETRY COUNT		RETRY COUNT		RETRY COUNT	
TRANS TABLE		TRANS TABLE		TRANS TABLE	
BUSY DEST		BUSY DEST		BUSY DEST	
NO ANS DEST		NO ANS DEST		NO ANS DEST	
NO ACTION		NO ACTION		NO ACTION	
INVALID DEST		INVALID DEST		INVALID DEST	

MMC:802 CUSTOMER ACCESS MMC:NUMBER

MMC	DEFAULT	MMC	DEFAULT
100	YES		
101	YES		
103	YES		
104	YES		
105	YES		
106	YES		
107	YES		
108	YES		
109	YES		
110	YES		
111	YES		
112	YES		
113	YES		
114	YES		
115	YES		
116	YES		
117	YES		
118	YES		
200	YES		

MMC:804 SYSTEM I/O PARAMETER

PORT 1	PARAMETERS	PORT 2	PARAMETERS
SERVICE		SERVICE	
SPEED		SPEED	
CHAR LENGTH		CHAR LENGTH	
PARITY		PARITY	
STOP BIT		STOP BIT	
RETRY COUNT		RETRY COUNT	
WAIT TIME		WAIT TIME	
SIM PAIR		SIM PAIR	

По умолчанию: SERVICE PORT 1 PCMMC
PORT 2 SMDR
PORTS 3-4 NOT USED
BAUD RATE 9600 BPS
CHAR LENGTH 8 BITS
PARITY NONE
RETRY COUNT 03
STOP BIT 1 BIT
WAIT TIME 03000 MSEC
DSR CHK OFF

MMC:807 VOLUME CONTROL

NAME	DEFAULT	NEW VALUE
KEY TONE VOL	1	
SIDETONE VOL	1	
HANDSET TX	5	
MIC TX LEVEL	3	
NOISE GUARD	8	
NOISE THRES	1	
ALC THRES	7	
TX/RX THRES	3	
TX/RX COMP	5	
MIN RX VOL	6	

NAME	DEFAULT	NEW VALUE
LINE VOLUME	1	
SPKER VOLUME	1	
NOR.LP ATTEN	5	
MIC LP ATTEN	3	
ACOU DECOUPL	8	
ELEC DECOUPL	1	
T/R RATIO	7	
R/T RATIO	3	

MMC:809 TX LEVEL AND GAIN

TX LEVEL

LEVEL	DEFAULT	NEW VALUE
0	0	
1	1	
2	2	
3	3	
4	4	
5	5	
6	6	
7	7	

BGM/MOH GAIN	0	
---------------------	---	--

TSW GAIN

NAME	DEFAULT	NEW VALUE
DGP → DECT	-6.0	
SLT → DECT	-6.0	
ATRK → ATRK	+1.9	
ATRK → DTRK	-6.0	
ATRK → DECT	-6.0	
DTRK → SLT	+1.9	
DTRK → ATRK	+1.9	



NAME	DEFAULT	NEW VALUE
DTRK → DECT	-6.0	
DECT → DTRK	+1.9	
DECT → DECT	-6.0	
VOIP → DECT	-6.0	
ALL OTHERS	+0.0	

NAME	DEFAULT	NEW VALUE
THRESHOLD	6	
TX LEVEL	-2.5	
RX LEVEL	+0.0	

MMC:812 COUNTRY CODE

DEFAULT	NEW VALUE
UNDEFINED	

MMC:813 HOTEL OPERATION

DEFAULT	NEW VALUE
DISABLE	

MMC:814 SYSTEM MMC LANGUAGE

DEFAULT	NEW VALUE
ENGLISH	

MMC:820 ASSIGN SYSTEM LINK ID

LINK ID	VALUE
SELF	
NO.01	
NO.02	
NO.03	
NO.04	
NO.05	
NO.06	
NO.07	
NO.08	
NO.09	
NO.10	
NO.11	
NO.12	
NO.13	
NO.14	
NO.15	
NO.16	
NO.17	
NO.18	
NO.19	

MMC 820 ASSIGN NETWORKING TRUNK

TRUNK NO	DEFAULT	NEW VALUE
0	NORMAL	
1	NORMAL	
2	NORMAL	
3	NORMAL	
4	NORMAL	
5	NORMAL	
6	NORMAL	
7	NORMAL	
8	NORMAL	
9	NORMAL	

MMC:823 ASSIGN NETWORKING COS

OPTIONS	DEFAULT	VALUE
CALL OFFER	Y	
CC PATH RSV	Y	
CC SIG CONN	Y	
CC SVC RETN	Y	
CCBS	Y	
CCNR	Y	
CFB	Y	
CFNR	Y	
CFU	Y	
CI	Y	
CI CAPABIL	2	
CI PROTECT	2	
CLIP	Y	
CLIR	N	
CNIP	Y	
CNIR	N	
CNIRO	Y	
COLP	Y	
COLR	N	
CONP	Y	



OPTIONS	DEFAULT	VALUE
CONP LEVEL:	3	
CONR:	N	
CONRO:	Y	
CT RE-ROUTE:	N	
DND TONE:	N	
DNDO:	N	
DNDO CAPABL:	2	
DNDO PROTEC:	2	
PATH REPL:	Y	
PATH RETEN:	Y	

MMC:824 NETWORK DIAL TRANSLATION

NO	N-LCR	DIGITS	SZ	MAX	MB
01					
02					
03					
04					
05					
06					
07					
08					
09					
10					
11					
12					
13					
14					
15					
16					
17					
18					
19					
20					



NO	N-LCR	DIGITS	SZ	MAX	MB
21					
22					
23					
24					
25					
26					
27					
28					
29					
30					
31					
32					
33					
34					
35					
36					
37					
38					
39					
40					



NO	N-LCR	DIGITS	SZ	MAX	MB
41					
42					
43					
44					
45					
46					
47					
48					
49					
50					
51					
52					
53					
54					
55					
56					
57					
58					
59					
60					



NO	N-LCR	DIGITS	SZ	MAX	MB
61					
62					
63					
64					
65					
66					
67					
68					
69					
70					
71					
72					
73					
74					
75					
76					
77					
78					
79					
80					



NO	N-LCR	DIGITS	SZ	MAX	MB
81					
82					
83					
84					
85					
86					
87					
88					
89					
90					
91					
92					
93					
94					
95					
96					

MMC:825 ASSIGN NETWORKING OPTION

OPTION	DEFAULT	NEW VALUE
ADD NUMBER TO NAME	YES	
USER REMOTE VM	NO	
REMOTE VM NUMBER	NONE	
REMOTE CID NUMB	YES	

MMC:826 ASSIGN SYSTEM REFERENCE CLOCK

OPTION	DEFAULT	NEW VALUE
PRIORITY 1	C1-S1	
PRIORITY 2	C1-S2	
PRIORITY 3	C1-S3	
PRIORITY 4	C2-S1	
PRIORITY 5	C2-S2	
PRIORITY 6	C2-S3	
PRIORITY 7	C3-S1	
PRIORITY 8	C3-S2	
PRIORITY 9	C3-S3	

MMC:830 ETHERNET PARAMETER

OPTION	DEFAULT	NEW VALUE
LAN IP ADDRESS	10. 0. 0. 2	
LAN SUBNET MASK	255.255.255.0	
LAN GATEWAY	10.0.0.1	
PCMMC:ADDRESS	10.0.0.101	
REMOTE M/A ADDR	10.0.0.102	

MMC:831 VOIP PARAMETERS

OPTION	DEFAULT	NEW VALUE
IP ADDRESS	1.1.1.1	
SUB MASK	255.255.255.0	
GATEWAY	1.1.1.1	
STS PERIOD	00	
MAX FAX CH	0	
CLIP TABLE	NONE	
VOIP MODE	FOLLOW DID TRANS	
VERSION	V3	

MMC:833 VOIP IP TABLE**TABLE**

ENTRY	IP ADDRESS	ENTRY	IP ADDRESS
00		16	
01		17	
02		18	
03		19	
04		20	
05		21	
06		22	
07		23	
08		24	
09		25	
10		26	
11		27	
12		28	
13		29	
14		30	
15		31	



TABLE

ENTRY	IP ADDRESS	ENTRY	IP ADDRESS
00		16	
01		17	
02		18	
03		19	
04		20	
05		21	
06		22	
07		23	
08		24	
09		25	
10		26	
11		27	
12		28	
13		29	
14		30	
15		31	

MMC:834 VOIP OPTION

OPTIONS	DEFAULT	NEW VALUE
PCM COMPANDING	A-LAW	
H.323 FAST SETUP	DISABLE	
GW CALL ID	1234	
BILLING TYPE	STANDARD	
CALLER ID TYPE	ANI	
INCOMING CHANNEL	DISTRIBUTE	
DTMF GENERATION	H.245 SIGNAL	
FAX SIGNALLING TYPE	T.38	
SWITCH TO H.245	ENABLE	
DEFAULT DIL	NONE	
SNMP SERVER	0.0.0.0	
SIGNALLING PORT	10000	
STATUS PORT	20000	
WCS PORT	20010	
SIGK ACCESS PORT	20020	
MAKE DEFAULT DB	NO	
EARLY H245 MODE	YES	
RING BACK TONE	DISABLE	
Q931 NO ANS TIME	090 нае.	
ISP TYPE	NORMAL	



OPTIONS	DEFAULT	NEW VALUE
FASILITY TYPE	NO REQ	
RELAY RBT	DISABLE	
WARNING DEST	NONE	

MMC:835 VOIP DSP OPTION

OPTIONS	DEFAULT	NEW VALUE
AUDIO CODEC	G.723.1	
ECHO CANCEL	ENABLE	
SILENCE SUPPRESS	ENABLE	
INPUT FILTER	ENABLE	
OUTPUT FILTER	ENABLE	
INPUT GAIN	31	
VOICE VOLUME	31	
MULTI FRAME COUNT	02	
JITTER OPTION	04	
RTP DELAY LIMIT	500	
RTP LOSS LIMIT	10	
RTP CHECK PERIOD	25	
RTP OVERCOUNT LIMIT	1	
MAX JITER DELAY	150	
MIN JITER DELAY	070	
DTMF TRANS ROUTE	ENABLE	
FAX ERR CORRECT	ENABLE	

MMC:836 VOIP GK OPTION

OPTIONS	DEFAULT	NEW VALUE
GK CONNECT	DISABLE	
GK TYPE	SIGK	
GK IP ADDR	0.0.0.0	
GK NAME	NONE	
GW E.164 NUMBER	NONE	
RAS MANUAL	DISABLE	
GK ROUTING	DISABLE	

MMC:852 SYSTEM ALARM ASSIGNMENTS

NO	ALARM CODE	ALARM NAME	VALUE
01	MJA01	POR Restart	
02	MJA02	Soft Restart	
03	MJA03	Mem Reset	
04	MJA04	MCP Reset	
05	MJA05	LCP Reset	
06	MJA06	PCM Switching	
08	MJB01	HDLC Com Error	
09	MJB02	Memory Alarm 1	
10	MJB03	Memory Alarm 2	
11	MJB04	Memory Alarm 3	
12	MJB05	Memory Alarm 4	
13	MJB06	IPC MSGQ Over	
14	MJB07	Task MSGQ Over	
16	MJC01	DTMF Fault	
17	MJC02	Tone Fault	
25	MJC10	AA-DTMF Faul	
26	MJC11	AA-DTMF Rec	
29	MJC14	VoIP Restart	
30	MJC15	VoIP Block	
33	MJD01	Sync Failure	

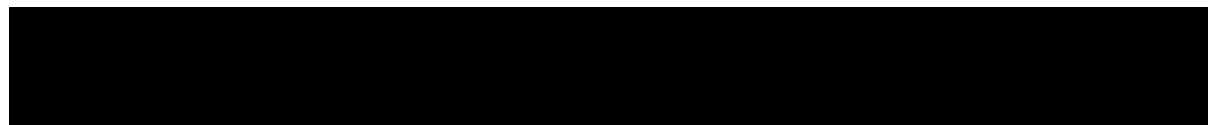

NO	ALARM CODE	ALARM NAME	VALUE
34	MJD02	Sync Recovery	
35	MJD03	Red Alarm	
36	MJD04	Red Alarm Rec	
37	MJD05	Yellow Alarm	
38	MJD06	Yellow Alarm Rec	
39	MJD07	Blue Alarm	
40	MJD08	Blue Alarm Rec	
41	MJD09	Bit Error Alarm	
42	MJD10	NTWRK Event	
43	MJD11	SPID Init Error	
44	MJD12	SPID Init Rec	
45	MJD13	LPBK Error	
46	MJD14	LPBK Recovery	
47	MJD15	BRI DL Unavail	
48	MJD16	BRI DL Recovery	
49	MJD17	RAM Error	
50	MJD18	E1 Restart	
51	MJD19	PRI Restart	
52	MJD20	BRI Restart	
53	MJD21	PCM Loss	

NO	ALARM CODE	ALARM NAME	VALUE
54	MJD22	PCM Recovery	
61	MNF01	Card Out	
62	MNF02	Card In	
63	MNF03	IPC Error	
64	MNF04	Trunk Fault	
65	MNF05	Trunk Recovery	
66	MNF06	Trunk Disconnect	
67	MNF07	Trunk Connect	
68	MNF08	SIO TxQ Over	
69	MNF09	SIO TxQ Under	
70	MNF10	E1 Out Of Srv	
71	MNF11	E1 In Service	
72	MNF12	SIO Out	
73	MNF13	SIO In	
74	MNF14	TODC Error	
75	MNF15	TSW Over Alarm	
76	MNF 16	PSU Alarm	
77	MNF 17	PSU Alarm Rec	
78	MNF 18	SLI Fault	
79	MNF 19	SLI Recovery	



NO	ALARM CODE	ALARM NAME	VALUE
80	MNF 20	PSUB Alarm	
81	MNF 21	DSS Alarm	
82	MNF 22	Phone Disconnec	
83	MNF 23	Phone Connect	
86	MNF26	SIO RxQ Over	
87	MNF27	SIO RxQ Under	

MMC:854 DIAGNOSTIC TIME

DAY	TIME
SUN	:
MON	:
TUE	:
WED	:
THU	:
FRI	:
SAT	:

MMC854 ASSIGN SYSTEM EMERGENCY ALARM

NO	ALARM CODE	ALARM NAME	VALUE
01	MJA01	POR Restart	
02	MJA02	Soft Restart	
03	MJA03	Mem Reset	
04	MJA04	MCP Reset	
05	MJA05	LCP Reset	
06	MJA06	PCM Switching	
08	MJB01	HDLC Com Error	
09	MJB02	Memory Alarm 1	
10	MJB03	Memory Alarm 2	
11	MJB04	Memory Alarm 3	
12	MJB05	Memory Alarm 4	
13	MJB06	IPC MSGQ Over	
14	MJB07	Task MSGQ Over	
16	MJC01	DTMF Fault	
17	MJC02	Tone Fault	
25	MJC10	AA-DTMF Faul	
26	MJC11	AA-DTMF Rec	
29	MJC14	VoIP Restart	
30	MJC15	VoIP Block	
33	MJD01	Sync Failure	

NO	ALARM CODE	ALARM NAME	VALUE
34	MJD02	Sync Recovery	
35	MJD03	Red Alarm	
36	MJD04	Red Alarm Rec	
37	MJD05	Yellow Alarm	
38	MJD06	Yellow Alarm Rec	
39	MJD07	Blue Alarm	
40	MJD08	Blue Alarm Rec	
41	MJD09	Bit Error Alarm	
42	MJD10	NTWRK Event	
43	MJD11	SPID Init Error	
44	MJD12	SPID Init Rec	
45	MJD13	LPBK Error	
46	MJD14	LPBK Recovery	
47	MJD15	BRI DL Unavail	
48	MJD16	BRI DL Recovery	
49	MJD17	RAM Error	
50	MJD18	E1 Restart	
51	MJD19	PRI Restart	
52	MJD20	BRI Restart	
53	MJD21	PCM Loss	

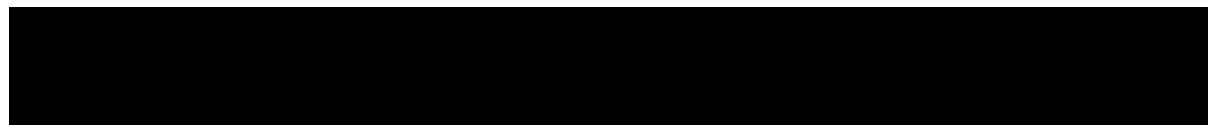

NO	ALARM CODE	ALARM NAME	VALUE
54	MJD22	PCM Recovery	
61	MNF01	Card Out	
62	MNF02	Card In	
63	MNF03	IPC Error	
64	MNF04	Trunk Fault	
65	MNF05	Trunk Recovery	
66	MNF06	Trunk Disconnect	
67	MNF07	Trunk Connect	
68	MNF08	SIO TxQ Over	
69	MNF09	SIO TxQ Under	
70	MNF10	E1 Out Of Srv	
71	MNF11	E1 In Service	
72	MNF12	SIO Out	
73	MNF13	SIO In	
74	MNF14	TODC Error	
75	MNF15	TSW Over Alarm	
76	MNF 16	PSU Alarm	
77	MNF 17	PSU Alarm Rec	
78	MNF 18	SLI Fault	
79	MNF 19	SLI Recovery	



NO	ALARM CODE	ALARM NAME	VALUE
80	MNF 20	PSUB Alarm	
81	MNF 21	DSS Alarm	
82	MNF 22	Phone Disconnec	
83	MNF 23	Phone Connect	
86	MNF26	SIO RxQ Over	
87	MNF27	SIO RxQ Under	



Digital Communications Systems



iDCS500 ИНСТРУКЦИЯ ПО ПРОГРАММИРОВАНИЮ



Part No.: GA68-00200A
Printed in Korea